



58-as kiadás

Tárgulási tartályrendszerek és tartozékok



Flamco tágulási tartályrendszerek és tartozékok

1. Flexcon tágulási tartályok	17
2. Nyomástartó tágulási automaták	35
3. Hűtő-, szolár-, és fűtőrendszerek tartozékai	61
4. Tágulási tartályok ivóvíz-rendszerekhez	95
5. Ivóvíz-rendszerek tartozékai	109
6. Flamco vízmelegítők és tárolótartályok	123
7. Flamco vízmelegítők - tartozékai	171
8. Légtelenítés és iszapleválasztás	183
9. T-plus	231

Tartalomjegyzék

1. Flexcon tágulási tartályok

Contra-Flex

Contra-Flex 2 - 80.....	21
Contra-Flex 100 - 1000.....	22

Cubex

Cubex 8 - 80	23
--------------------	----

Flexcon Top

Flexcon Top 2 - 80.....	24
Flexcon Top 110 - 1000.....	25

Flexcon Solar

Flexcon Solar 8 - 80	26
Flexcon Solar 110 -1000	27

Flexcon R

Flexcon R 8 - 80.....	28
-----------------------	----

Flexcon P

Flexcon P 18 - 50.....	29
------------------------	----

Cubex R

Cubex R 12 - 18	30
-----------------------	----

Flexcon M

Flexcon M.....	31
Flexcon M.....	32

Flexcon előtétartályok

Flexcon VSV - 6 bar	33
Flexcon VSV - 10 bar	33
Flexcon V-B - 10 bar	33

2. Nyomástartó tágulási automaták

Flexcon M-K/U kompresszoros tágulási automata

Flexcon M-K/U - belső bevonatos.....	41
Flexcon M-K/U.....	42

Flexcon M-K melléktartályok

Flexcon M-K - belső bevonatos.....	43
Flexcon M-K (pneumatikus) csatlakozó szerelvények.....	44
Karimás csatlakozás	44

További kompresszorok

Második kompresszoros egység.....	44
-----------------------------------	----

Flexcon M-K/C kompresszoros tágulási automata

Flexcon M-K/C.....	45
--------------------	----

Flamcomat - szivattyúegységek

Egyes szivattyúszabályozás.....	48
Kettős szivattyúszabályozás.....	49

Flamcomat - tartályok

Flamcomat FG főtartályok.....	50
Flamcomat FB melléktartályok.....	51

Tartozékok automatákhoz

Flexibilis csatlakozó készlet Flamcomat melléktartályokhoz.....	51
Rugalmas csatlakozó készlet.....	52
Gáz leválasztó csatlakozó készlet.....	52
Sapkás szelep.....	53
T-idom.....	53
Íves csatlakozás, csúszógyűrűs tömítés.....	53

Biztonsági nyomás kapcsoló.....	54
Bimetál hőmérséklet kapcsoló.....	54
Impulzusadó vízmérő.....	54
Nyomáscsatlakozó modul (PN 6).....	54
Leeresztő szett.....	54
Prescor BFP BA.....	55
Visszafolyás gátló, rendszerleválasztó.....	55

Opcionális

Easycontact.....	56
Membrán szakadás-érzékelő.....	56
Analóg kijelzés.....	56
SD Kártya Modul.....	56

Töltőberendezések

MVE 1 Közvetlen túlnyomás szabályozó.....	57
MVE 2 mágnesszelep egység.....	57
NFE 1 Utántöltő egység.....	58
NFE 2 Utántöltő egység.....	58
NFE 3 Gömbcsap iszapfogóval.....	58
Flamco-Fill PE Utántöltő egység.....	59
Flamco-Fill P.....	59
Flamco -Fill PE/P tartólab.....	59

3. Hűtő-, szolár-, és fűtőrendszerek tartozékai

Biztonsági szelepek

Prescor.....	67
Prescor Solar.....	68
Prescor S.....	69
TRD Biztonsági szelepek.....	70
Prescomano.....	73
Tölcsér.....	73

Flexcon nyomásmérők

Nyomásmérők.....	74
Hőmérséklet-nyomásmérők.....	74

Tartálycsatlakozó szerelvények

FlexControl.....	75
Flexfast ¾.....	75
Flexcon ½ csatlakozó csoport - nyomásmérővel.....	76
Flexcon 1-es csatlakozószerelvény.....	76

Fali rögzítés

Flexconsole ¾.....	77
Flexconsole Plus.....	77
Flexconsole S 20.....	78
Flexconsole Plus S 20.....	78
Flamconsole S 25.....	78
Flexconsole R.....	79
Flexconsole R Plus.....	79
MB tartókészlet.....	80
SB-A rögzítés.....	80
Cubex R konzol.....	81

Töltőeszközök

Prescofiller.....	81
Manofiller.....	81
Flexcon PA AutoFill Intelligens nyomásjelző.....	82
Flexcon PA Intelligens nyomásjelző.....	83

FlexBalance EcoPlus C

FlexBalance EcoPlus C.....	85
----------------------------	----

Flexbalance hidraulikus váltó

FlexBalance F.....	87
FlexBalance S.....	88
L Automata légtelenítő.....	88

Flexbalance Plus hidraulikus váltó

FlexBalance Plus F.....	90
-------------------------	----

FlexBalance Plus S	91
L Automata légtelenítő	91

Rendszertartozékok

WMS Vízhiány kapcsoló	92
WMS-E	92

Kellékek a szerelőnek

Flexcon Leeresztő edény	93
Flexcon DT	93
Előtöltés ellenőrző	93
Tartály hordozó	94
Flexcon GVA 90	94

4. Táglási tartályok ivóvíz-rendszerekhez**Airfix A/D**

Airfix D 8 - 35	99
Airfix A 8 - 80	100

Airfix D-E

Airfix D-E - 10 bar	101
Airfix D-E - 16 bar	102
Mono csatlakozók	102
Duo csatlakozók	103

Airfix 2 - 4

Airfix 2 - 4	103
--------------------	-----

Airfix R

Airfix R 8 - 80	104
-----------------------	-----

Airfix P

Airfix P 2 - 300	105
Airfix P 400 - 5000	106
Airfix P Vízsztíves	106

Airfix D-E-B

Airfix D-E-B - 10 bar	107
Airfix D-E-B - 16 bar	107
Airfix D-E-B - 25 bar	108
Mono csatlakozók	108

5. Ivóvíz-rendszerek tartozékai**Prescor B ÉS SB biztonsági szelepek**

Prescor B	112
Prescor SB	113

Biztonsági szerelvények

Prescor IC	114
------------------	-----

Visszafolyásgátló Prescor BFP CA

Prescor BFP CA	115
Prescor BFP Piros kar	115
Prescor BFP Leeresztő szeleppel	116
Prescor BFP Nyomásmérők	116

Flamcomix

Flamcomix keverőszelep	118
Flamcomix hőszigetelés	119
Flamcomix visszaáramlás gátló	119
Flamcomix csatlakozó készlet	119
Flamcomix precíziós hőmérő	119

Flexofit S nyomáslökés csillapító

Flexofit S	120
Flexofit S T-elágazó	120

Fali rögzítés

MB tartókészlet	121
SB-A rögzítés	121

AirfixControl

AirfixControl	122
---------------------	-----

Kellékek a szerelőnek

Flexcon DT	122
Tartály hordozó	122
Előtöltés ellenőrző	122

6. Flamco vízmelegítők és tárolótartályok**Duo tároló tartályok**

Duo 120 - 500	128
Duo 750 - 1000	130
Duo 1500 - 3000	131

Duo HLS-E rozsdamentes acél nagy teljesítményű tároló

Duo HLS-E 120 - 500	133
Duo HLS-E 750 - 1000	134

Duo HLS tároló tartályok

Duo HLS 300 - 500	136
Duo HLS 750 - 1000	137

WPS-E Rozsdamentes acél tároló hőszivattyús rendszerekhez

WPS-E	139
-------------	-----

UHP tároló tartályok

UHP 110 - 160	141
---------------------	-----

TS tároló tartályok

TS 120 - 200	143
--------------------	-----

Duo Solar tároló tartályok

Duo Solar 200 - 500	145
Duo Solar 750 - 1000	146

Duo HLS-E rozsdamentes acél nagyteljesítményű solar tartály

Duo HLS-E Solar 200 - 500	148
Duo HLS-E Solar 750 - 1000	149

HLS Solar tároló tartályok

HLS Solar 400 - 500	151
---------------------------	-----

WPS-E Solar Rozsdamentes acél tároló hőszivattyús rendszerhez

WPS-E - Solar	153
---------------------	-----

LS tároló tartályok

LS 200 - 300	155
LS 500 - 3000	156

LS-E Rozsdamentes acél puffer tároló

LS-E 300 - 500	158
LS-E 750 - 1000	159

PS tároló tartályok

PS 200 - 5000	160
---------------------	-----

PS-R tárolótartályok

PS-R 300 - 2000	162
-----------------------	-----

PS-T tárolótartályok

PS-T 600 - 2000	164
-----------------------	-----

PS-K puffertartályok

PS-K 500 - 3000	165
-----------------------	-----

FWP vízmelegítők

FWP 500 - 1500	166
----------------------	-----

KPB kombi tartályok

KPB 500 - 1000	167
----------------------	-----

Duo-FWS vízmelegítők	
Duo FWS 500 - 1500	168

KPS kombi tartályok	
KPS 500 - 1000	169

7. Flamco vízmelegítők - tartozékai

Szigetelés

Grafit-polisztirol (GPS) szigetelés	178
Zártcellás szigetelést - PS-K	179

Termosztátok

ATH beépített termosztát	179
TH tartály hőmérő	179
TR merülőcső	179

Fűtőbetétek

EHF fűtőbetét	180
EHK fűtőbetét	180
EHK-E Rozsdamentes acél fűtőbetét	180
RWT bordáscsőves hőcserélő	180
IVS rendszerelválasztó	181

Karimák és Tömítések

Szűkítőkarima	181
Szűkítőkarima - rozsdamentes acél	181
Vakkarima	181
Tömítőgyűrűk	181

Szelepek

Lábbeállító készlet	181
PSV vízmelegítő csatlakozó	182
Keringető készlet	182
Ovális fedél tisztító nyíláshoz - Rozsdamentes acél	182

Anódok

FSA anód	182
Mg anód	182

8. Légtelenítés és iszapleválasztás

Flexvent Légtelenítő Szelep

Flexvent	190
Flexvent ½	190
Flexvent H	191
Flexvent Top	191
Flexvent Solar	191
Flexvent Top Solar	191
Flexvent Super	192
Flexvent Pro	192
Flexvent Max	192

Légedény

Flamco LTA Légedény	193
---------------------------	-----

Mikrobuborék leválasztó

Flamcovent Smart	198
Flamcovent Smart EcoPlus	199
Flamcovent	199
Flamcovent V	200
Flamcovent EcoPlus	200
S Automata légtelenítő	201
Flamcovent Solar	201
Flamcovent Smart S - 10 bar	202
Flamcovent Smart F - 10 bar	203
Flamcovent Smart F - 16 bar	203
L Automata légtelenítő	204
Flamcovent IsoPlus	204
Flamcovent S	205
Flamcovent F	206

L Automata légtelenítő	206
Flamcovent IsoPlus	207

Iszapleválasztók

Flamco Clean Smart	208
Flamco Clean Smart EcoPlus	209
Flamco Clean	209
Flamco Clean V	210
Flamco Clean EcoPlus	210
Flamco Clean Smart S - 10 bar	211
Flamco Clean Smart F - 10 bar	212
Flamco Clean Smart F - 16 bar	212
Iszapkaparó	213
Flamco Clean IsoPlus	213
Flamco Clean S	214
Flamco Clean F	214
Iszapkaparó	215
Flamco Clean IsoPlus	215

Levegő és iszapleválasztók

Flamcovent Clean Smart	216
Flamcovent Clean Smart EcoPlus	217
Flamcovent Clean	217
Flamcovent Clean Smart S - 10 bar	218
Flamcovent Clean Smart F - 10 bar	219
Flamcovent Clean Smart F - 16 bar	219
L Automata légtelenítő	220
Iszapkaparó	220
Flamcovent Clean IsoPlus	221
Flamcovent Clean S	222
Flamcovent Clean F	222
L Automata légtelenítő	223
Flamcovent Clean IsoPlus	223

Vacumat Eco

Vacumat Eco	225
-------------------	-----

Vacumat Basic Gáztalanító és utántöltő automata

Vacumat Basic	226
Vacumat Basic padló konzol	227
NFE 1 Utántöltő egység	227

ENA gáztalanítás és utántöltés

ENA 10 - 30	229
NFE 1 Utántöltő egység	229
NFE 2 Utántöltő egység	229
Gáz érzékelő	230

9. T-plus

T-plus

T-plus, öntöttvas	234
T-plus, sárgaréz	235

Flexcon tágulási tartályok

1

1



A Flamco széles körben gyárt membrános tágulási tartályokat. Az ezekben az egységekben található acéltartály és membrán egyaránt kiemelkedő minőséget képvisel. Egyúttal megfelelnek az összes, aktuálisan érvényes európai szabványnak, illetve megfelelőségi CE-jelöléssel rendelkeznek.

A Flamco tartályai mind az ivóvízes, mind a hűtött/fűtött vízrendszerekhez kaphatók, 2 liter és 8.000 liter közötti méretekben. A gázzal való előtöltésre vonatkozó nyomásértékeket a rendelés időpontjában ki lehet választani.

CONTRA-FLEX

Zárt fűtési (az EN12828 szerinti) és hűtési rendszerekhez.

Amikor a hőmérséklet emelkedik a berendezésben, a rendszerben lévő víz tágul. A "tágulási víz" ideiglenesen a tágulási tartályban kerül tárolásra, hogy a berendezésben a megfelelő szinten tartsa a nyomást. Minden tartályt gyári tesztelésen futtatnak át.

Előnyök:

- Korszakalkotó technológiáknak köszönhetően a legkiválóbb tágulási tartályok.
 - Beszerelés előtt, alatt és után is kiválóan teljesít.
 - Hasznos tartozékok a Flexcon tágulási tartályok fel- illetve leszereléséhez.
 - Membránjaink alkalmasak a fagyállóval való alkalmazásra. Pontos részleteket kérésre biztosítunk.
 - Nitrogén töltőgáz az előnyomás hosszabb ideig történő fenntartása érdekében.
 - A rendszercsatlakozás menetén semmilyen bevonat nincs, így a csatlakoztatás problémamentesen oldható meg.
 - Membrán: Gördülő gumimembrán hatással.
- Alkalmas a glikolbázisú fagyállók hozzáadására 50%-ig.
 - A tartályok megfelelnek az EN13831 szabványnak.
 - Olyan rendszerekhez alkalmas, melyekben a maximális előremenő hőmérséklet 120 °C.
 - Maximális hőmérséklet a membránon: 70 °C.
 - A 2014/68/EU Nyomástartó berendezésekről szóló irányelv rendelkezéseinek megfelelően.

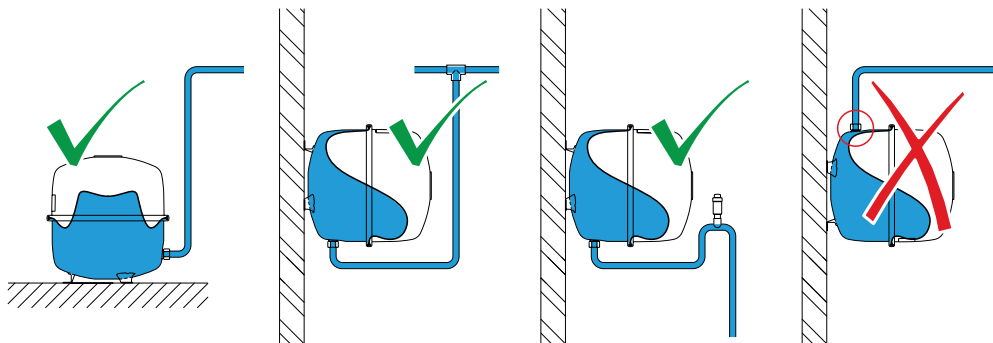

Contra-Flex 2 - 80

- Maximális üzemi nyomás: 3/6 bar.
- Kiváló minőségű mélyhúzott acél tartály horganyzott összekötő gyűrűvel.
- Vörös (RAL 3002) vagy fehér (RAL 9010) epoxipor bevonat.
- Contra-Flex 35 - 80: Lábakkal és szerelő készlettel.

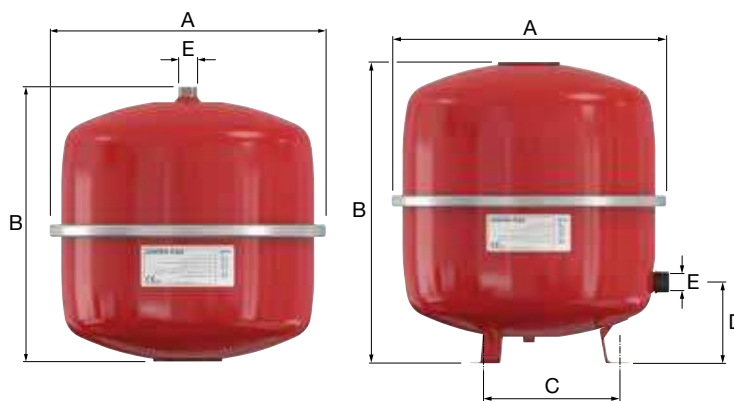



Típus	Kapacitás [l]	Előnyomás [bar]	Max. üzemi nyomás [bar]	Méret				Rendszer csatlakozás (E)	Tömeg [kg]		Rendelési Kód
				A [mm]	B [mm]	Ø C [mm]	D [mm]				
Contra-Flex 2	2	1,5	3,0	216	144	-	-	G 3/4" M	1,5	120	13213
Contra-Flex 4	4	1,5	3,0	216	192	-	-	G 3/4" M	1,8	90	13413
Contra-Flex 8	8	1,5	3,0	245	277	-	-	R 3/4"	2,2	50	26073
Contra-Flex W 8	8	1,5	3,0	245	277	-	-	R 3/4"	2,2	50	26063
Contra-Flex 12	12	1,5	3,0	286	309	-	-	R 3/4"	2,7	36	26133
Contra-Flex W 12	12	1,5	3,0	286	309	-	-	R 3/4"	2,7	36	26153
Contra-Flex 18	18	1,5	3,0	328	323	-	-	R 3/4"	3,7	24	26173
Contra-Flex W 18	18	1,5	3,0	328	323	-	-	R 3/4"	3,7	24	26163
Contra-Flex 25	25	1,5	3,0	358	356	-	-	R 3/4"	4,5	18	26243
Contra-Flex W 25	25	1,5	3,0	358	356	-	-	R 3/4"	4,5	18	26233
Contra-Flex 35	35	1,5	3,0	396	435	263	118	R 3/4"	5,6	18	26343
Contra-Flex W 35	35	1,5	3,0	396	435	263	118	R 3/4"	5,6	18	26333
Contra-Flex 50	50	1,5	6,0	437	493	263	134	R 3/4"	11,4	12	26493
Contra-Flex W 50	50	1,5	6,0	437	493	263	134	R 3/4"	11,4	12	26483
Contra-Flex 80	80	1,5	6,0	519	534	360	140	R 1"	15,0	12	26793
Contra-Flex W 80	80	1,5	6,0	519	534	360	140	R 1"	15,0	12	26783

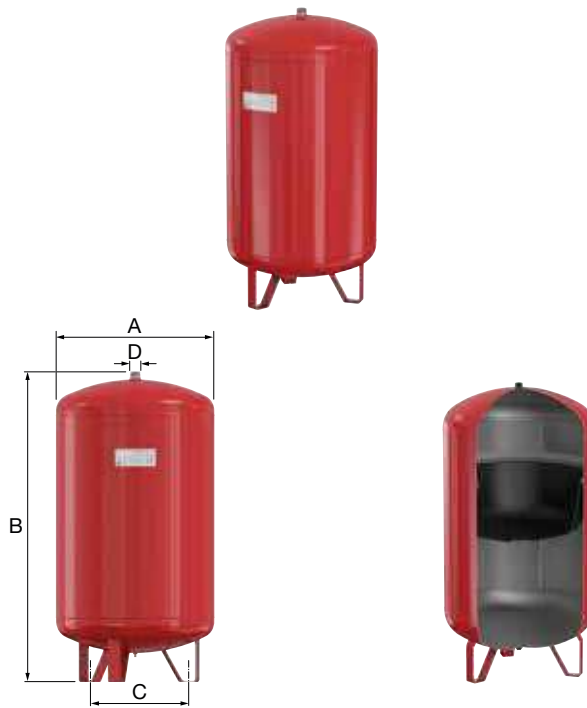

Contra-Flex 100 - 1000

- Maximális üzemi nyomás: 6 bar.
- Teljesen hegesztett szerkezet.
- Vörös (RAL 3002) epoxipor bevonat.



Típus	Kapacitás [l]	Előnyomás [bar]	Méreték			Rendszer csatlakozás (D)	Tömeg [kg]		Rendelési Kód
			A [mm]	B [mm]	Ø C [mm]				
Contra-Flex 100	100	1,5	484	774	360	R 1"	19,0	8	26103
Contra-Flex 100	100	2,5	484	774	360	R 1"	19,0	8	26105
Contra-Flex 100	100	3,0	484	774	360	R 1"	19,0	8	17114
Contra-Flex 150	150	1,5	484	1014	360	R 1"	23,6	8	16153
Contra-Flex 150	150	2,5	484	1014	360	R 1"	23,6	8	26155
Contra-Flex 150	150	3,0	484	1014	360	R 1"	23,6	8	17119
Contra-Flex 200	200	1,5	484	1290	360	R 1"	27,5	8	26213
Contra-Flex 200	200	2,5	484	1290	360	R 1"	27,5	8	26215
Contra-Flex 200	200	3,0	484	1290	360	R 1"	27,5	8	17124
Contra-Flex 250	250	1,5	600	1138	450	R 1"	39,9	6	16253
Contra-Flex 250	250	2,5	600	1138	450	R 1"	39,9	6	26225
Contra-Flex 300	300	1,5	600	1315	450	R 1"	43,9	6	26303
Contra-Flex 300	300	2,5	600	1315	450	R 1"	43,9	6	26305
Contra-Flex 300	300	3,0	600	1315	450	R 1"	43,9	6	17134
Contra-Flex 400	400	1,5	790	1160	610	R 1"	57,1	1	26413
Contra-Flex 400	400	2,5	790	1160	610	R 1"	57,1	1	26415
Contra-Flex 400	400	3,0	790	1160	610	R 1"	57,1	1	17144
Contra-Flex 500	500	1,5	790	1310	610	R 1"	62,9	1	26523
Contra-Flex 500	500	2,5	790	1310	610	R 1"	62,9	1	26525
Contra-Flex 600	600	1,5	790	1518	610	R 1"	69,7	1	17162
Contra-Flex 600	600	2,5	790	1518	610	R 1"	69,7	1	26625
Contra-Flex 600	600	3,0	790	1518	610	R 1"	69,7	1	17164
Contra-Flex 800	800	1,5	790	1868	610	R 1"	87,5	1	17181
Contra-Flex 800	800	2,5	790	1868	610	R 1"	87,5	1	26825
Contra-Flex 800	800	3,0	790	1868	610	R 1"	87,5	1	17184
Contra-Flex 1000	1000	1,5	790	2248	610	R 1"	100,9	1	17190
Contra-Flex 1000	1000	2,5	790	2248	610	R 1"	100,9	1	26925
Contra-Flex 1000	1000	3,0	790	2248	610	R 1"	100,9	1	17194

CUBEX

Zárt fűtési (az EN12828 szerinti) és hűtési rendszerekhez.

- Alkalmos a glikolbázisú fagyállók hozzáadására 50%-ig.
- Vörös (RAL 3002) epoxipor bevonat.
- Membrán: Gördülő gumimembrán hatással.
- A tartályok megfelelnek az EN13831 szabványnak.
- Olyan rendszerekhez alkalmas, melyekben a maximális előremenő hőmérséklet 120 °C.
- Maximális hőmérséklet a membránon: 70 °C.
- A 2014/68/EU Nyomástartó berendezésekről szóló irányelv rendelkezéseinek megfelelően.

Cubex 8 - 80

- Maximális üzemi nyomás: 3/6 bar.
- Kiváló minőségű mélyhúzott acél tartály horganyzott összekötő gyűrűvel.
- Vörös (RAL 3002) epoxipor bevonat.
- Cubex 35 - 80: Lábakkal és szerelő készlettel.



Típus	Kapacitás [l]	Előnyomás [bar]	Max. üzemi nyomás [bar]	Méreték				Rendszer csatlakozás	Tömeg [kg]		Rendelési Kód
				A [mm]	B [mm]	Ø C [mm]	D [mm]				
Cubex 8	8	0,5	3,0	245	277	-	-	R 3/4"	2,2	60	26075
Cubex 18	18	0,5	3,0	328	323	-	-	R 3/4"	3,7	30	26175
Cubex 12	12	0,5	3,0	286	309	-	-	R 3/4"	2,7	30	26135
Cubex 18	18	1,0	3,0	328	323	-	-	R 3/4"	3,7	30	26176
Cubex 25	25	0,5	3,0	358	356	-	-	R 3/4"	4,5	24	26245
Cubex 25	25	1,0	3,0	358	356	-	-	R 3/4"	4,5	24	26246
Cubex 35	35	0,5	3,0	396	435	263	118	R 3/4"	5,4	24	26345
Cubex 35	35	1,0	3,0	396	435	263	118	R 3/4"	5,4	24	26346
Cubex 50	50	1,0	6,0	437	493	263	134	R 3/4"	11,4	12	26515
Cubex 50	50	1,5	6,0	437	493	263	134	R 3/4"	11,4	12	26516
Cubex 80	80	1,0	6,0	519	534	360	140	R 1"	15,0	12	26815
Cubex 80	80	1,5	6,0	519	534	360	140	R 1"	15,0	12	26816



FLEXCON TOP

Zárt fűtési (az EN12828 szerinti) és hűtési rendszerekhez.

- Alkalmos a glikolbázisú fagyállók hozzáadására 50%-ig.
- Vörös (RAL 3002) epoxipor bevonat.
- Membrán: Gördülő butilkaucsuk hatással.
- A tartályok megfelelnek az EN13831 szabványnak.
- Olyan rendszerekhez alkalmas, melyekben a maximális előremenő hőmérséklet 120 °C.
- Maximális hőmérséklet a membránon: 90 °C.
- A 2014/68/EU Nyomástartó berendezésekről szóló irányelv rendelkezéseinek megfelelően.

Flexcon Top 2 - 80

- Maximális üzemi nyomás: 6 bar.
- Kiváló minőségű mélyhúzott acél tartály horganyzott összekötő gyűrűvel.
- Flexcon Top 35 - 80: Lábakkal és szerelő készlettel.





Típus	Kapacitás [l]	Előnyomás [bar]	Méreték				Rendszer csatlakozás (E)	Tömeg [kg]		Rendelési Kód
			A [mm]	B [mm]	Ø C [mm]	D [mm]				
Flexcon Top 2	2	2,5	216	144	-	-	R 3/4"	1,7	120	13203
Flexcon Top 4	4	2,5	216	192	-	-	R 3/4"	2,1	90	13405
Flexcon Top 8	8	2,5	245	277	-	-	R 3/4"	3,2	50	16010
Flexcon Top 12	12	2,5	286	309	-	-	R 3/4"	4,5	36	16014
Flexcon Top 18	18	2,5	328	323	-	-	R 3/4"	5,7	24	16020
Flexcon Top 25	25	2,5	358	356	-	-	R 3/4"	7,3	18	16027
Flexcon Top 35	35	2,5	396	435	263	118	R 3/4"	8,1	18	16037
Flexcon Top 50	50	2,5	437	493	263	134	R 3/4"	11,4	12	16053
Flexcon Top 80	80	2,5	519	534	360	140	R 1"	15,0	12	16083
Flexcon Top 80	80	1,5	519	534	360	140	R 1"	15,0	12	16085

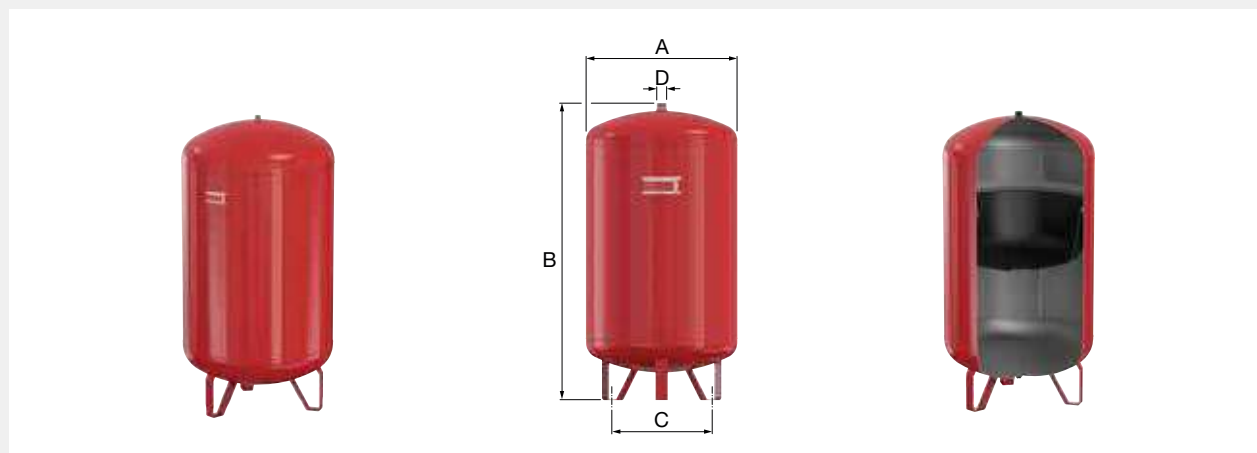

Flexcon Top 110 - 1000

- Maximális üzemi nyomás: 10 bar.
- Teljesen hegesztett szerkezet.
- Flexcon Top 110 - 300: szerelő készlettel.



Típus	Kapacitás [l]	Előnyomás [bar]	Méreték			Rendszer csatlakozás (D)	Tömeg [kg]		Rendelési Kód
			A [mm]	B [mm]	Ø C [mm]				
Flexcon Top 110	110	1,5	484	784	360	R 1"	27,3	8	16103
Flexcon Top 110	110	3,0	484	784	360	R 1"	27,3	8	16106
Flexcon Top 110	110	3,5	484	784	360	R 1"	27,3	8	16090
Flexcon Top 110	110	*	484	784	360	R 1"	27,3	8	16100
Flexcon Top 140	140	1,5	484	950	360	R 1"	31,6	8	16133
Flexcon Top 140	140	3,0	484	950	360	R 1"	31,6	8	16136
Flexcon Top 140	140	3,5	484	950	360	R 1"	31,6	8	16091
Flexcon Top 140	140	*	484	950	360	R 1"	31,6	8	16130
Flexcon Top 200	200	1,5	600	960	450	R 1"	35,4	8	16193
Flexcon Top 200	200	3,0	600	960	450	R 1"	35,4	8	16196
Flexcon Top 200	200	3,5	600	960	450	R 1"	35,4	8	16092
Flexcon Top 200	200	*	600	960	450	R 1"	35,4	8	16190
Flexcon Top 300	300	1,5	600	1330	450	R 1"	57,1	6	16293
Flexcon Top 300	300	3,0	600	1330	450	R 1"	57,1	6	16296
Flexcon Top 300	300	3,5	600	1330	450	R 1"	57,1	6	16093
Flexcon Top 300	300	*	600	1330	450	R 1"	57,1	6	16290
Flexcon Top 425	425	1,5	790	1180	610	R 1"	84,9	1	16413
Flexcon Top 425	425	3,0	790	1180	610	R 1"	84,9	1	16416
Flexcon Top 425	425	3,5	790	1180	610	R 1"	84,9	1	16094
Flexcon Top 425	425	*	790	1180	610	R 1"	84,9	1	16410
Flexcon Top 600	600	1,5	790	1540	610	R 1"	105,8	1	16593
Flexcon Top 600	600	3,0	790	1540	610	R 1"	105,8	1	16596
Flexcon Top 600	600	3,5	790	1540	610	R 1"	105,8	1	16096
Flexcon Top 600	600	*	790	1540	610	R 1"	105,8	1	16590
Flexcon Top 800	800	1,5	790	1888	610	R 1"	133,7	1	16793
Flexcon Top 800	800	3,0	790	1888	610	R 1"	133,7	1	16796
Flexcon Top 800	800	3,5	790	1888	610	R 1"	133,7	1	16098
Flexcon Top 800	800	*	790	1888	610	R 1"	133,7	1	16790
Flexcon Top 1000	1000	1,5	790	2268	610	R 1"	155,1	1	16893
Flexcon Top 1000	1000	3,0	790	2268	610	R 1"	155,1	1	16896
Flexcon Top 1000	1000	3,5	790	2268	610	R 1"	155,1	1	16099
Flexcon Top 1000	1000	*	790	2268	610	R 1"	155,1	1	17294

* Rendeléskor kérjük megadni.



FLEXCON SOLAR

Napenergiával működtetett fűtő és hűtő berendezésekhez EN12828 szerint.

Táglási tartályok a napenergiával működtetett berendezésekhez.

A napenergiával fűtött rendszert a legújabb műszaki előírások alapján kell beszerezni.

- Alkalmos a glikolbázisú fagyállók hozzáadására 50%-ig.
- Membrán: Gördülő butilkaucsuk hatással.
- A tartályok megfelelnek az EN13831 szabványnak.
- Olyan rendszerekhez alkalmas, melyekben a maximális előremenő hőmérséklet 120 °C.
- Maximális hőmérséklet a membránon: 110 °C.
- A 2014/68/EU Nyomástartó berendezésekről szóló irányelv rendelkezéseinek megfelelően.

Flexcon Solar 8 - 80

- Maximális üzemi nyomás: 8 bar.
- Kiváló minőségű mélyhúzott acél tartály horganyzott összekötő gyűrűvel.
- Fehér (RAL 9010) epoxipor bevonat.
- Flexcon Solar 35 - 80: Lábakkal és szerelő készlettel.

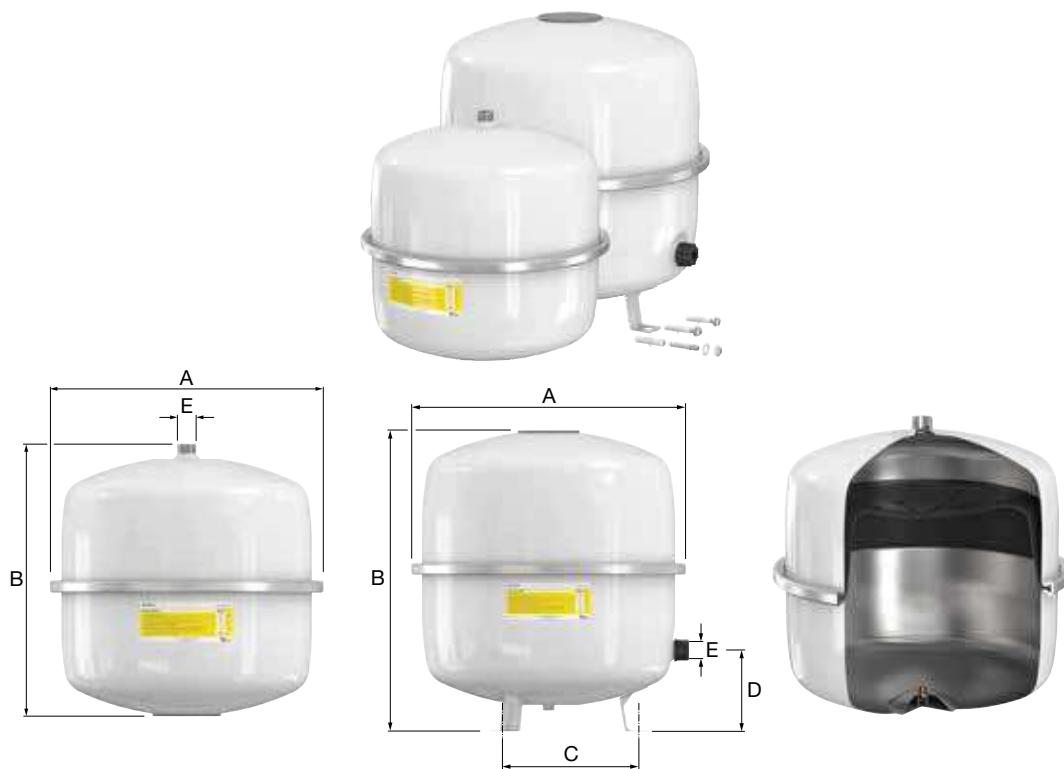

Típus	Kapacitás [l]	Előnyomás [bar]	Méretek				Rendszer csatlakozás (E)	Tömeg [kg]		Rendelési Kód
			A [mm]	B [mm]	Ø C [mm]	D [mm]				
Flexcon Solar 8	8	2,5	245	277	-	-	R 3/4"	3,2	50	16060
Flexcon Solar 12	12	2,5	286	309	-	-	R 3/4"	4,5	36	16061
Flexcon Solar 18	18	2,5	328	323	-	-	R 3/4"	5,7	24	16062
Flexcon Solar 25	25	2,5	358	356	-	-	R 3/4"	7,3	18	16063
Flexcon Solar 35	35	2,5	396	435	263	118	R 3/4"	8,1	18	16064
Flexcon Solar 50	50	2,5	437	493	263	134	R 3/4"	11,4	12	16065
Flexcon Solar 80	80	2,5	519	534	360	140	R 1"	15,0	12	16066



Flexcon Solar 110 -1000

- Maximális üzemi nyomás: 10 bar.
- Teljesen hegesztett szerkezet.
- Vörös (RAL 3002) epoxipor bevonat.
- Flexcon Solar 110 - 300: Szerelő készlettel.



Típus	Kapacitás [l]	Előnyomás [bar]	Méreték			Rendszer csatlakozás (D)	Tömeg [kg]		Rendelési Kód
			A [mm]	B [mm]	Ø C [mm]				
Flexcon Solar 110	110	3,0	484	784	360	R 1"	27,3	8	16067
Flexcon Solar 140	140	3,0	484	950	360	R 1"	31,6	8	16068
Flexcon Solar 200	200	3,0	600	960	450	R 1"	35,4	8	16069
Flexcon Solar 300	300	3,0	600	1330	450	R 1"	57,1	6	16070
Flexcon Solar 425	425	3,0	790	1180	610	R 1"	84,9	1	16071
Flexcon Solar 600	600	3,0	790	1540	610	R 1"	105,8	1	16072
Flexcon Solar 800	800	3,0	790	1888	610	R 1"	133,7	1	16073
Flexcon Solar 1000	1000	3,0	790	2268	610	R 1"	155,1	1	16074



FLEXCON R

Zárt fűtési (az EN12828 szerinti) és hűtési rendszerekhez.

- Teljesen hegesztett szerkezet.
- A zsákszerű fix membrán megakadályozza, hogy a víz érintkezésbe kerüljön a tartály fémtiszta acélfalával.
- Alkalmos a glikolbázisú fagyállók hozzáadására 50%-ig.
- Vörös (RAL 3002) epoxipor bevonat.
- Olyan rendszerekhez alkalmas melyekben a maximális előremenő hőmérséklet 120 °C.
- Maximális hőmérséklet a membránon: 70 °C.
- A 2014/68/EU Nyomástartó berendezésekről szóló irányelv rendelkezéseinek megfelelően.

Flexcon R 8 - 80

- Maximális üzemi nyomás: 6 bar.
- A tartályok megfelelnek az EN13831 szabványnak.
- Membrán: EPDM.
- Flexcon R 35 - 80: Lábakkal szerelve.

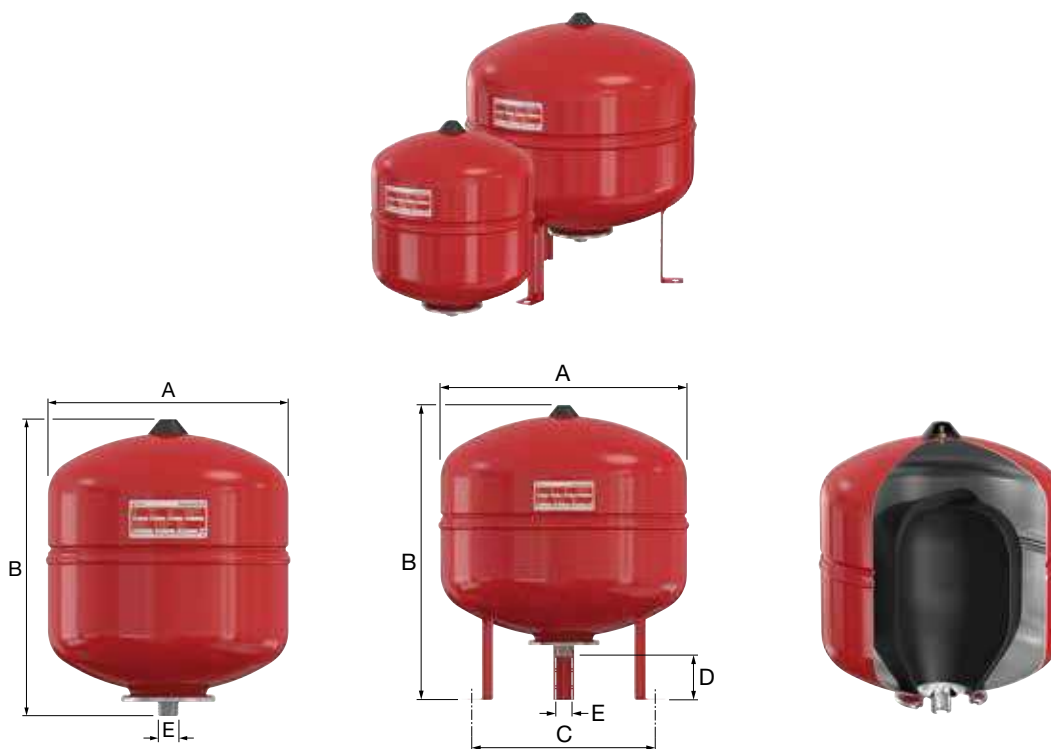

Típus	Kapacitás [l]	Előnyomás [bar]	Max. üzemi nyomás [bar]	Méretek				Rendszer csatlakozás (E)	Tömeg [kg]		Rendelési Kód
				A [mm]	B [mm]	Ø C [mm]	D [mm]				
Flexcon R 8	8	1,5	6	235	261	-	-	G 3/4" M	2,1	120	25300
Flexcon R 12	12	1,5	6	235	351	-	-	G 3/4" M	2,3	90	25301
Flexcon R 18	18	1,5	6	290	357	-	-	G 3/4" M	3,2	60	25302
Flexcon R 25	25	1,5	6	290	463	-	-	G 3/4" M	4,0	48	25303
Flexcon R 35	35	1,5	6	390	496	330	100	G 3/4" M	6,1	24	25305
Flexcon R 50	50	1,5	6	390	620	330	100	G 3/4" M	9,8	15	25306
Flexcon R 80	80	1,5	6	390	864	330	100	G 3/4" M	13,8	15	25307



FLEXCON P

Táglási tartály csökkentett magassággal és függesztő szemmel. Zárt fűtési (az EN12828 szerinti) és hűtési rendszerekhez.

- Az ovális forma együtt a szemes felfüggesztéssel lehetővé teszi a gyors és egyszerű szerelést, optimális térkihasználást.
- A membrán a két tartályfélhez van erősítve, megakadályozva ezzel a mechanikai sérülést használat során. Összehasonlítva a hagyományos táglási tartályokkal az összekötő gyűrűs megoldás a levegő- és vízdal között jóval kisebb gáz-áteresztő képességet eredményez nagyobb megbízhatóságot és várható élettartamot feltételez.
- A tervezésnek köszönhetően a tartálynak nagyobb a hasznos térfogata.
- A rendszercsatlakozás bevonat nélküli, biztosítva a problémamentes szerelést.
- Alkalmos a glikolbázisú fagyállók hozzáadására 50%-ig.
- Vörös (RAL 3002) epoxipor bevonat.
- A tartályok megfelelnek az EN13831 szabványnak.
- Olyan rendszerekhez alkalmas, melyekben a maximális előremenő hőmérséklet 120 °C.
- Maximális hőmérséklet a membránon: 90 °C.
- Membrán anyaga: butilgumi.
- A 2014/68/EU Nyomástartó berendezésekről szóló irányelv rendelkezéseinek megfelelően.

1

Flexcon P 18 - 50

- Maximális üzemi nyomás: 3 bar.
- Kiváló minőségű mélyhúzott acél tartály horganyzott összekötő gyűrűvel.



Típus	Kapacitás [l]	Előnyomás [bar]	Méret				Rendszer csatlakozás	Tömeg [kg]		Rendelési Kód
			A [mm]	B [mm]	C [mm]	D [mm]				
Flexcon P 18	18	1,0	387	365	226	80	G 3/4" M	5,7	30	13316
Flexcon P 25	25	1,0	435	415	256	90	G 3/4" M	7,7	20	13326
Flexcon P 35	35	1,0	435	450	333	110	G 3/4" M	8,9	20	13336
Flexcon P 50	50	1,5	515	505	344	125	G 3/4" M	11,8	12	13357



CUBEX R

Zárt fűtési (az EN12828 szerinti) és hűtési rendszerekhez.

- Nitrogén töltőgáz az előnyomás hosszabb ideig történő fenntartása érdekében.
- Alkalmos a glikolbázisú fagyállók hozzáadására 50%-ig.
- Membrán: Gördülő gumimembrán hatással.
- A tartályok megfelelnek az EN13831 szabványnak.
- Olyan rendszerekhez alkalmas, melyekben a maximális előremenő hőmérséklet 120 °C.
- Maximális hőmérséklet a membránon: 70 °C.

Cubex R 12 - 18

- Maximális üzemi nyomás: 3 bar.
- Kiváló minőségű mélyhúzott acél tartály horganyzott összekötő gyűrűvel.



Típus	Kapacitás [l]	Előnyomás [bar]	Méretek		Rendszer csatlakozás	Tömeg [kg]		Rendelési Kód
			Ø [mm]	Magasság [mm]				
Cubex R 12	12	0,5	387	133	G 3/4" M	5,1	48	13212
Cubex R 14	14	0,5	387	153	G 3/4" M	5,3	48	13214
Cubex R 18	18	0,5	387	183	G 3/4" M	6,4	48	13218



FLEXCON M

Az EN12828 szerinti zárt fűtési és hűtési rendszerekhez.

A tartályt kiváló minőségű kaucsukból készült cserélhető membránnal látták el, EN13831 szerint.

A használatból fakadó kifejezett előnyök olyan berendezések esetében jelentkeznek, ahol a rendszer statikus nyomása, és a biztonsági szelep lefúvatási nyomása között nagy a különbség.

- Cserélhető membrán.
- Nitrogén töltőgáz az előnyomás hosszabb ideig történő fenntartása érdekében.
- A szállított egység része a nyomásmérő és a magasságában állítható lábak (kivéve az 1200 - 2000 literes egységeket).
- 1200 litertől:
 - Ellenőrző nyílással.
 - Opcióként a Flexcon M felszerelhető Flexvent Super egységgel.
- A tartozékokat külön kell megrendelni.
- Alkalmos a glikolbázisú fagyállók hozzáadására 50%-ig.
- Vörös (RAL 3002) epoxipor bevonat.
- Tartályok: 100 - 1000 literes: az EN13831 szabványnak megfelelő / 1200 - 8000 literes: az AD2000 szabványnak megfelelő.
- Olyan rendszerekhez alkalmas, melyekben a maximális előremenő hőmérséklet 120 °C.
- Maximális hőmérséklet a membránon: 70 °C.
- A 2014/68/EU Nyomástartó berendezésekről szóló irányelv rendelkezéseinek megfelelően.

Flexcon M

- Maximális üzemi nyomás: 6/10 bar.

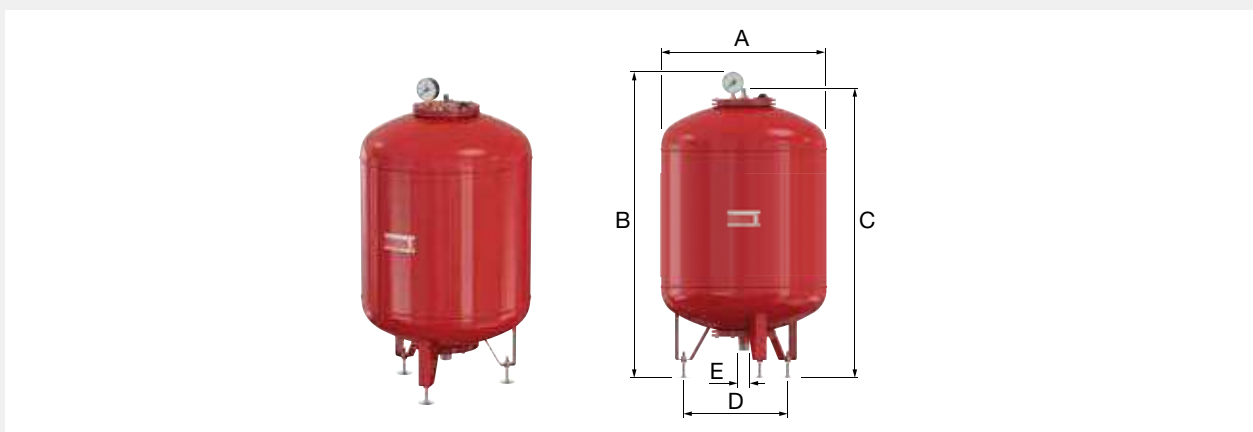

Típus	Kapacitás [l]	Előnyomás [bar]	Max. üzemi nyomás [bar]	Méretek				Rendszer csatlakozás (E)	Tömeg [kg]		Rendelési Kód
				A [mm]	B [mm]	C [mm]	Ø D [mm]				
Flexcon M 100	100	3,0	6,0	484	958	928	360	G 1 1/4" M	23	1	22000
Flexcon M 100	100	6,0	10,0	484	958	928	360	G 1 1/4" M	33	1	22010
Flexcon M 200	200	3,0	6,0	484	1500	1470	360	G 1 1/4" M	30	1	22001
Flexcon M 200	200	6,0	10,0	600	1132	1106	360	G 1 1/4" M	46	1	22011
Flexcon M 300	300	3,0	6,0	600	1505	1475	450	G 1 1/4" M	41	1	22002
Flexcon M 300	300	6,0	10,0	600	1505	1475	450	G 1 1/4" M	60	1	22012
Flexcon M 400	400	3,0	6,0	790	1348	1318	610	G 1 1/4" M	55	1	22003
Flexcon M 400	400	6,0	10,0	790	1348	1318	610	G 1 1/4" M	84	1	22013
Flexcon M 500	500	3,0	6,0	790	1498	1468	610	G 1 1/4" M	61	1	22004
Flexcon M 600	600	3,0	6,0	790	1708	1678	610	G 1 1/4" M	68	1	22005
Flexcon M 600	600	6,0	10,0	790	1708	1678	610	G 1 1/4" M	106	1	22014
Flexcon M 800	800	3,0	6,0	790	2055	2025	610	G 1 1/4" M	93	1	22006
Flexcon M 800	800	6,0	10,0	790	2055	2025	610	G 1 1/4" M	145	1	22015
Flexcon M 1000	1000	3,0	6,0	790	2404	2374	610	G 1 1/4" M	105	1	22007
Flexcon M 1000	1000	6,0	10,0	790	2404	2374	610	G 1 1/4" M	167	1	22016



Flexcon M

- Maximális üzemi nyomás: 6/10 bar.



Típus	Kapacitás [l]	Előnyomás [bar]	Max. üzemi nyomás [bar]	Méretetek				Rendszer csatlakozás (E)	Tömeg [kg]		Rendelési Kód
				A [mm]	B [mm]	C [mm]	Ø D [mm]				
Flexcon M 1200	1200	4,0	6,0	1000	-	1940	850	Rp 1 1/2" *	285	1	22108
Flexcon M 1200	1200	6,0	10,0	1000	-	1940	850	Rp 1 1/2" *	410	1	22148
Flexcon M 1600	1600	4,0	6,0	1000	-	2440	850	Rp 1 1/2" *	340	1	22109
Flexcon M 1600	1600	6,0	10,0	1000	-	2440	850	Rp 1 1/2" *	485	1	22149
Flexcon M 2000	2000	4,0	6,0	1200	-	2180	1050	Rp 2" *	425	1	22110
Flexcon M 2000	2000	6,0	10,0	1200	-	2180	1050	Rp 2" *	600	1	22150
Flexcon M 2800	2800	4,0	6,0	1200	-	2780	1050	Rp 2 1/2" *	510	1	22118
Flexcon M 2800	2800	6,0	10,0	1200	-	2780	1050	Rp 2 1/2" *	725	1	22158
Flexcon M 3500	3500	4,0	6,0	1200	-	3580	1050	Rp 2 1/2" *	620	1	22111
Flexcon M 3500	3500	6,0	10,0	1200	-	3580	1050	Rp 2 1/2" *	900	1	22151
Flexcon M 5200	5200	6,0	10,0	1500	-	3600	1142	Rp 2 1/2" *	1330	1	22152
Flexcon M 6700	6700	6,0	10,0	1500	-	4480	1142	DN 100 **	1690	1	22153
Flexcon M 8000	8000	6,0	10,0	1500	-	5090	1142	DN 100 **	2140	1	22154

* Rendelkezésre áll PN 16-os peremes csatlakozással ellátott adapter (lásd: Flexcon M-K).

** Karima EN 1092-1 PN 16 szerint.



FLEXCON ELŐTÉTTARTÁLYOK

Tartályok a Flexcon tágulási tartályok védelmére magas hőmérsékletű rendszerekben. A tartályokat a tágulási tartály és a rendszer között helyezik el.

A rendszercsatlakozás a tartály tetején található, a tágulási tartály az alsó részhez csatlakozik.

- Alkalmos a glikolbázisú fagyállók hozzáadására 50%-ig.
- Vörös (RAL 3002) epoxipor bevonat.
- A 2014/68/EU Nyomástartó berendezésekről szóló irányelv rendelkezéseinek megfelelően.

Flexcon VSV - 6 bar



- Maximális üzemi nyomás: 6 bar.
- Maximális üzemi hőmérséklet: 110 °C.
- A tartály gyártása a helyes mérnöki gyakorlatoknak megfelelően történt, és kielégíti a tagállamokban érvényes, tervezésre vonatkozó, alapvető követelményeket.

Típus	Kapa- citás [l]	Méretek		Csatlakozás a		Tömeg [kg]		Rendelési Kód
		Ø [mm]	Magas- ság [mm]	Tartály	Rendszer			
Flexcon VSV 100	100	484	794	Rp 1 1/2"	Rp 1 1/2"	26,5	1	23386
Flexcon VSV 200	200	484	1304	Rp 1 1/2"	Rp 1 1/2"	28,8	1	23380
Flexcon VSV 350	350	484	2124	Rp 1 1/2"	Rp 1 1/2"	55,0	1	23381
Flexcon VSV 500	500	600	2025	Rp 2"	Rp 2"	64,0	1	23382
Flexcon VSV 750	750	790	1904	Rp 2"	Rp 2"	96,0	1	23383
Flexcon VSV 1000	1000	790	2255	Rp 2"	Rp 2"	114,0	1	23384

Flexcon VSV - 10 bar



- Maximális üzemi nyomás: 10 bar.
- Maximális üzemi hőmérséklet: 110 °C.
- A tartály gyártása a helyes mérnöki gyakorlatoknak megfelelően történt, és kielégíti a tagállamokban érvényes, tervezésre vonatkozó, alapvető követelményeket.

Típus	Kapa- citás [l]	Méretek		Csatlakozás a		Tömeg [kg]		Rendelési Kód
		Ø [mm]	Magas- ság [mm]	Tartály	Rendszer			
Flexcon VSV 100	100	484	794	Rp 1 1/2"	Rp 1 1/2"	31	1	23306
Flexcon VSV 200	200	484	1304	Rp 1 1/2"	Rp 1 1/2"	51	1	23300
Flexcon VSV 350	350	484	2124	Rp 1 1/2"	Rp 1 1/2"	80	1	23301
Flexcon VSV 500	500	600	2025	Rp 2"	Rp 2"	96	1	23302
Flexcon VSV 750	750	790	1904	Rp 2"	Rp 2"	142	1	23303
Flexcon VSV 1000	1000	790	2255	Rp 2"	Rp 2"	172	1	23304

Flexcon V-B - 10 bar



- Maximális üzemi nyomás: 10 bar.
- Maximális megengedett hőmérséklet: 160 °C.

Típus	Kapa- citás [l]	Méretek		Csatlakozás		Tömeg [kg]		Rendelési Kód
		Ø [mm]	Magas- ság [mm]	Tartály	Rendszer			
V-B 50	50	450	640	G 1 1/4" F	R 1 1/4"	62	1	22730
V-B 180	180	550	1235	G 1 1/4" F	R 1 1/4"	133	1	22731
V-B 300	300	550	1735	G 1 1/4" F	R 1 1/4"	182	1	22729
V-B 400	400	750	1470	G 1 1/4" F	R 1 1/4"	255	1	22732
V-B 600	600	750	1860	G 1 1/4" F	R 1 1/4"	293	1	22733
V-B 800	800	750	2250	G 1 1/4" F	R 1 1/4"	344	1	22734
V-B 1000	1000	750	2750	G 1 1/2" F	R 1 1/2"	409	1	22735
V-B 1200	1200	1000	2200	G 1 1/2" F	R 1 1/2"	520	1	22736
V-B 1600	1600	1000	2700	G 1 1/2" F	R 1 1/2"	605	1	22737
V-B 2000	2000	1200	2435	G 2" F	R 2"	675	1	22738

Nyomástartó tágulási automaták

2

2



A nagy teljesítményű zárt rendszerekhez a hagyományos tágulási tartályok nem a lehető leghatékonyabb megoldást jelentik az üzemi nyomás vagy a statikus nyomás szempontjából. A Flamco nyomástartó automatái rendkívül hatékony tartálykonstrukciójuk és vezérlőberendezéseik révén kiegyenlítik a rendszernyomást. Bármely vonatkozó igényt kielégítő modelljeink kiemelkedő teljesítményt és nagyfokú változatosságot kínálnak, ami még tovább fokozható számtalan opcionális kiegészítő hozzáadásával. A Flamco többféle helyzetben jól alkalmazható modulokból felépülő termékcsaláddal rendelkezik azért, hogy minden igényt ki tudjon elégíteni.

FLEXCON M-K/U KOMPRESSZOROS TÁGULÁSI AUTOMATA

Fűtő- és hűtő berendezésekhez.

Ideális nagyobb rendszerekhez és olyan rendszerek esetében, amelyekben a rendszernyomást állandó értéken kell tartani.

Ezeket az automatákat alkalmazásuk széles köre alapján lehet megkülönböztetni. A beszerelés egyaránt egyszerű és költséghatékony az állítható rendszeratlakozásnak köszönhetően. Az egységet a legújabb technológiát képviselő SPC vezérlőegységgel látták el.



A Flexcon M-K/U előnyei:

- Stabil rendszernyomás és nagy üzemi tartálytérfogat.
- Kompakt, teret jól kihasználó egység, amelyet alacsony zajszinten működő, olajmentes kompresszorral láttak el.
- Cserélhető butil membrán.
- Flamco SPC állandó nyomást létrehozó szabályzó. A plug and play típusú vezérlőrendszer, ideértve az érintőképernyőjén keresztül kapott utasításokat, intuitív és egyszerűen használható akár gazdaságos és energiatakarékos módban is.
- 20 különböző nyelvi beállítás.
- Egyszerű beüzemelés egy- vagy két kompresszorral.
- Magasságban állítható lábakat, tömeg/víz tartalom érzékelőt és olajmentes kompresszort tartalmazó egység.
- 400-1000 literes tartályok: EN13831 szabványnak felelnek meg / 1200-10000 literes tartályok: AD2000 szabványnak felelnek meg.
- Olyan rendszerekhez alkalmas melyekben a maximális hőmérséklet az előremenő vezetékben 120 °C.
- Maximális hőmérséklet a membránon (DIN4807/3) 70 °C.
- A 2014/68/EU Nyomástartó berendezésekről szóló irányelv rendelkezéseinek megfelelően és gépekről szóló irányelv (2006/42/EK).
- Vörös (RAL 3002) epoxipor bevonat.

Kizárólag önmagukban működőképes berendezésekhez.

Precíziós nyomástartás követés

- **Amikor a hőmérséklet nő:**
A nyomás nőni kezd és elérte a felső határt (1):
A mágnesszelep nyit és kiengedi a levegőt =>
A nyomás visszacsökken a beállított nyomásértékre (2).
- **Amikor a hőmérséklet csökken:**
A nyomás is csökken, és eléri az alsó határértéket (3):
A kompresszor szivattyúk levegőben =>
A nyomás a beállított értékhez (4) emelkedik

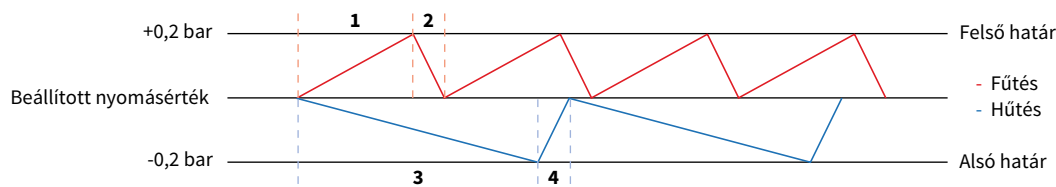

* Fűtési rendszer grafikonja.

Flexcon M-K/U működése

(1) Hidegen

Az automata kis mennyiségű vizet tartalmaz. Az automata nyugalmi állapotban van.

(2) Felmelegítés

A víz mennyisége és így a rendszer nyomása is emelkedik. A kompresszor erre válaszként kifújja a levegőt, és ennek eredményeként a tágulási víz beáramlik a tartályba.

(3) Teljes teljesítmény

A tartályban lévő megnövekedett vízmennyiség tárolásával a kompresszor állandó értéken tartja a rendszernyomást. Amikor a rendszer teljesen felfűtődik, a tartály majdnem teljesen teletöltődik.

(4) Lehűlés

Amikor a víztérfogat és ennek nyomán a rendszer nyomása csökken, a kompresszor válaszként növeli a tartályban a légnyomást, és ennek eredményeként a vizet visszaszorítja a rendszerbe. Ezzel a rendszernyomás egyensúlya helyreáll.

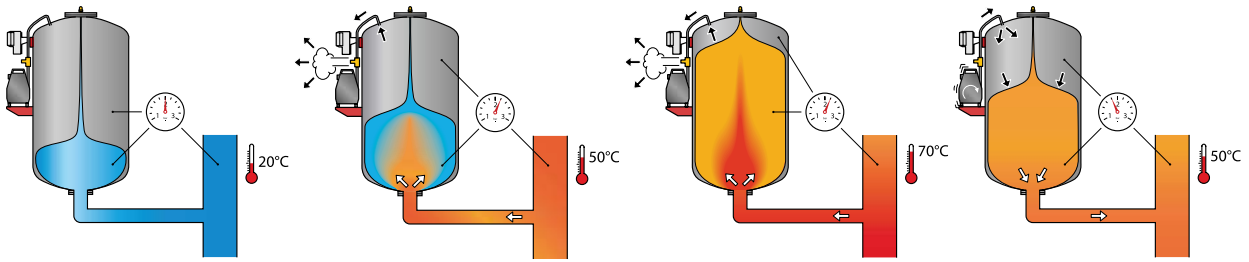

Flexcon M-K kompresszorra vonatkozó görbék

Flexcon M-K kiválasztási jelleggörbe Jellemzően központi fűtési rendszerekhez (névleges jellemzők).

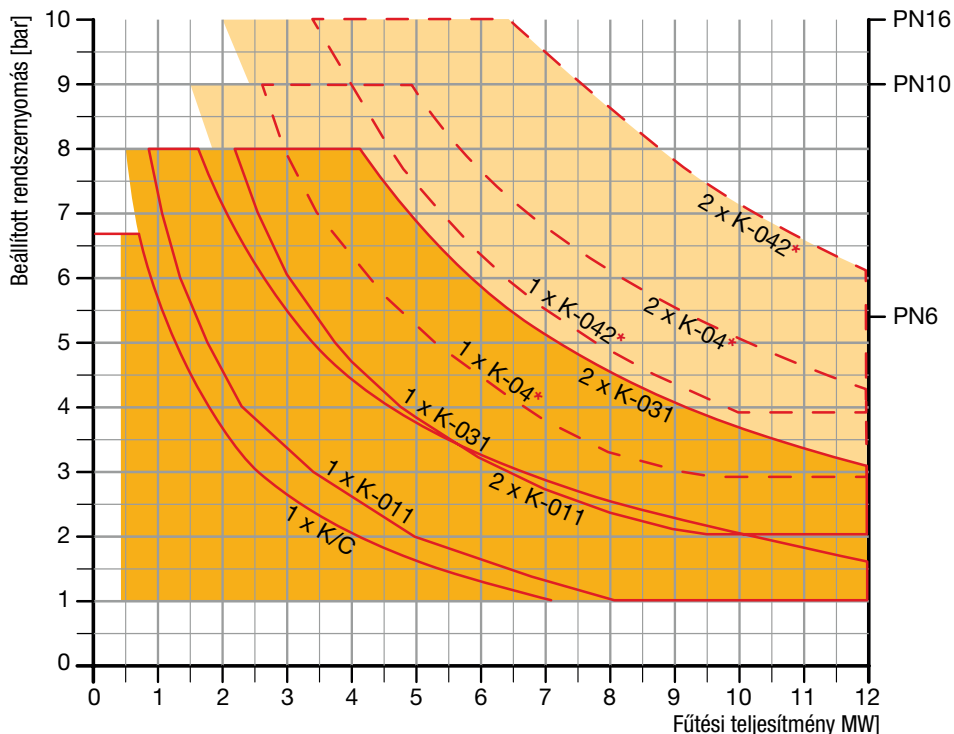

Flexcon M-K/U - belső bevonatos

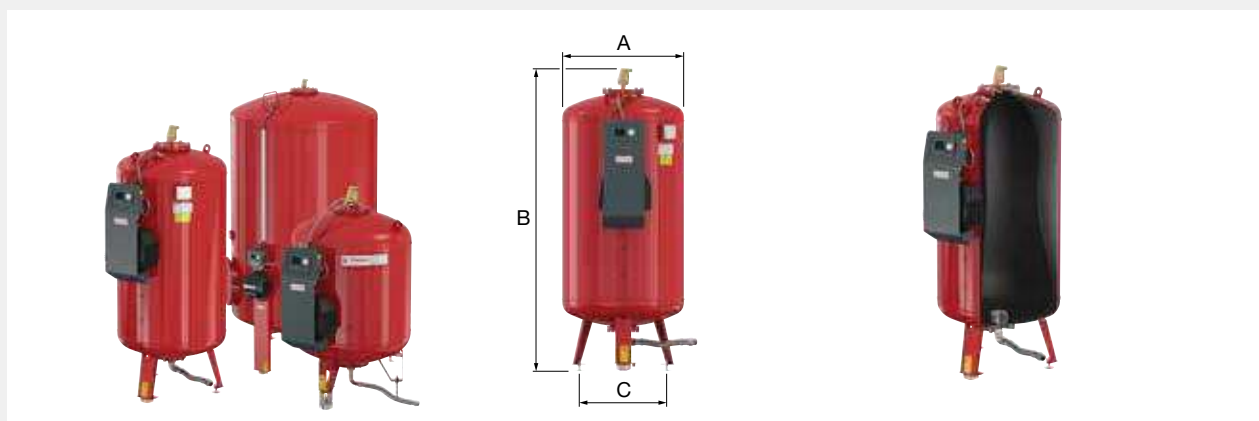

2

Típus	Kapa- citás [l]	Max. üzemi nyomás (Kompresszor) [bar]	Névleges nyomás [PN]	Méreték			Komp- resszor	Rendszer csatlakozás	Tömeg [kg]		Rendelési Kód
				A [mm]	B [mm]	C [mm]					
Flexcon M-K/U 400	400	5,4	6,0	790	1437	610	K-011	G 1 1/4" M	90	1	23450
Flexcon M-K/U 400	400	8,0	10,0	790	1437	610	K-011	G 1 1/4" M	117	1	23470
Flexcon M-K/U 600	600	5,4	6,0	790	1737	610	K-011	G 1 1/4" M	105	1	23451
Flexcon M-K/U 600	600	8,0	10,0	790	1737	610	K-011	G 1 1/4" M	140	1	23471
Flexcon M-K/U 800	800	5,4	6,0	790	2144	610	K-031	G 1 1/4" M	120	1	23452
Flexcon M-K/U 800	800	8,0	10,0	790	2144	610	K-031	G 1 1/4" M	165	1	23472
Flexcon M-K/U 1000	1000	5,4	6,0	790	2493	610	K-031	G 1 1/4" M	135	1	23453
Flexcon M-K/U 1000	1000	8,0	10,0	790	2493	610	K-031	G 1 1/4" M	190	1	23473
Flexcon M-K/U 1200	1200	5,4	6,0	1000	2110	850	K-031	R 1 1/2"	313	1	23554
Flexcon M-K/U 1200	1200	8,0	10,0	1000	2110	850	K-031	R 1 1/2"	418	1	23574
Flexcon M-K/U 1600	1600	5,4	6,0	1000	2610	850	K-031	R 1 1/2"	368	1	23555
Flexcon M-K/U 1600	1600	8,0	10,0	1000	2610	850	K-031	R 1 1/2"	508	1	23575
Flexcon M-K/U 2000	2000	5,4	6,0	1200	2362	1050	K-031	R 2"	453	1	23556
Flexcon M-K/U 2000	2000	8,0	10,0	1200	2362	1050	K-031	R 2"	618	1	23576
Flexcon M-K/U 2800	2800	5,4	6,0	1200	2962	1050	K-031	R 2 1/2"	538	1	23557
Flexcon M-K/U 2800	2800	8,0	10,0	1200	2962	1050	K-031	R 2 1/2"	785	1	23577
Flexcon M-K/U 3500	3500	5,4	6,0	1200	3762	1050	K-031	R 2 1/2"	648	1	23558
Flexcon M-K/U 3500	3500	8,0	10,0	1200	3762	1050	K-031	R 2 1/2"	938	1	23578
Flexcon M-K/U 5000	5000	2,4	3,0	1500	3635	1520	K-031	Rp 1 1/2"	976	1	23559
Flexcon M-K/U 6500	6500	2,4	3,0	1800	3550	1820	K-031	Rp 1 1/2"	1476	1	23560
Flexcon M-K/U 8000	8000	2,4	3,0	1900	3650	1920	K-031	Rp 1 1/2"	1581	1	23561
Flexcon M-K/U 10000	10000	2,4	3,0	2000	4070	2020	K-031	Rp 1 1/2"	1821	1	23562

CE

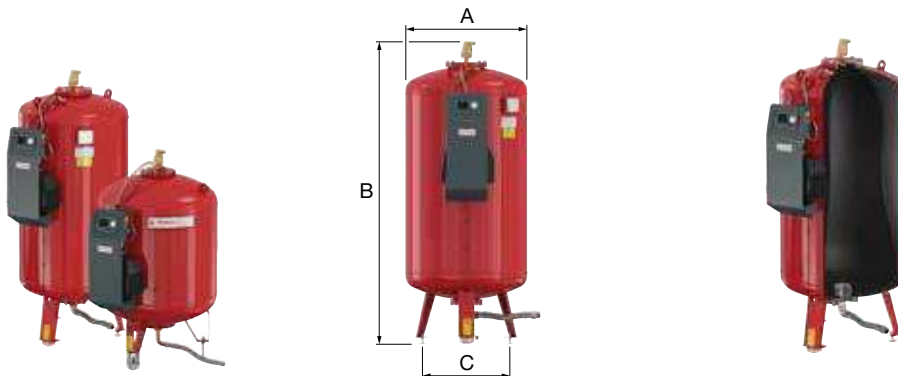
Flexcon M-K/U

Típus	Kapa- citás [l]	Max. üzemi nyomás (Kompresszor) [bar]	Névleges nyomás [PN]	Méreték			Komp- resszor	Rendszer csatlakozás	Tömeg [kg]		Rendelési Kód
				A [mm]	B [mm]	C [mm]					
Flexcon M-K/U 400	400	5,4	6,0	790	1437	610	K-011	G 1 1/4" M	90	1	23430
Flexcon M-K/U 400	400	8,0	10,0	790	1437	610	K-011	G 1 1/4" M	117	1	23440
Flexcon M-K/U 600	600	5,4	6,0	790	1737	610	K-011	G 1 1/4" M	105	1	23431
Flexcon M-K/U 600	600	8,0	10,0	790	1737	610	K-011	G 1 1/4" M	140	1	23441
Flexcon M-K/U 800	800	5,4	6,0	790	2144	610	K-031	G 1 1/4" M	120	1	23432
Flexcon M-K/U 800	800	8,0	10,0	790	2144	610	K-031	G 1 1/4" M	165	1	23442
Flexcon M-K/U 1000	1000	5,4	6,0	790	2493	610	K-031	G 1 1/4" M	135	1	23433
Flexcon M-K/U 1000	1000	8,0	10,0	790	2493	610	K-031	G 1 1/4" M	190	1	23443
Flexcon M-K/U 1200	1200	5,4	6,0	1000	2110	850	K-031	R 1 1/2"	313	1	22422
Flexcon M-K/U 1200	1200	8,0	10,0	1000	2110	850	K-031	R 1 1/2"	418	1	22472
Flexcon M-K/U 1600	1600	5,4	6,0	1000	2610	850	K-031	R 1 1/2"	368	1	22427
Flexcon M-K/U 1600	1600	8,0	10,0	1000	2610	850	K-031	R 1 1/2"	508	1	22477
Flexcon M-K/U 2000	2000	5,4	6,0	1200	2362	1050	K-031	R 2"	453	1	22432
Flexcon M-K/U 2000	2000	8,0	10,0	1200	2362	1050	K-031	R 2"	618	1	22482
Flexcon M-K/U 2800	2800	5,4	6,0	1200	2962	1050	K-031	R 2 1/2"	538	1	22437
Flexcon M-K/U 2800	2800	8,0	10,0	1200	2962	1050	K-031	R 2 1/2"	758	1	22487
Flexcon M-K/U 3500	3500	5,4	6,0	1200	3762	1050	K-031	R 2 1/2"	648	1	22442
Flexcon M-K/U 3500	3500	8,0	10,0	1200	3762	1050	K-031	R 2 1/2"	938	1	22492



FLEXCON M-K MELLÉKTARTÁLYOK

Fűtő- és hűtő berendezésekhez.

- Szabályozó egység nélkül.
- Magasságban állítható lábakat, tömeg/víz tartalom érzékelőt és olajmentes kompresszort tartalmazó egység.
- Opcióként a Flexcon M-K felszerelhető Flexvent Super egységgel.
- 400-1000 literes tartályok: EN13831 szabványnak felelnek meg / 1200-10000 literes tartályok: AD2000 szabványnak felelnek meg.
- Olyan rendszerekhez alkalmas melyekben a maximális hőmérséklet az előremenő vezetékben 120 °C
- Maximális hőmérséklet a membránon (DIN4807/3) 70 °C.
- A 2014/68/EU Nyomástartó berendezésekről szóló irányelv rendelkezéseinek megfelelően és gépekről szóló irányelv (2006/42/EK).
- Vörös (RAL 3002) epoxipor bevonat.

DIN 2633 PN 16 szerinti karimás csatlakozás rendelhető.

Flexcon M-K - belső bevonatos

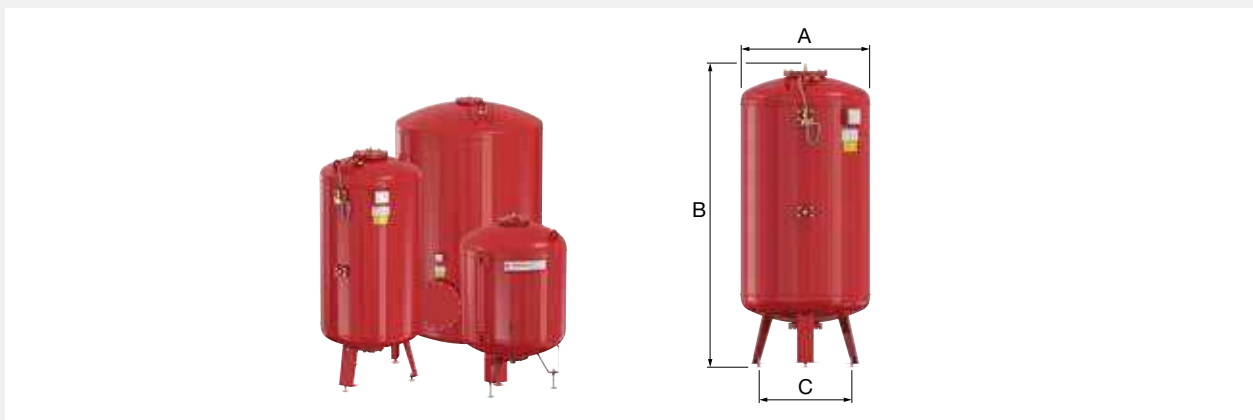

Típus	Kapacitás [l]	Névleges nyomás [PN]	Méretek			Rendszer csatlakozás	Tömeg [kg]		Rendelési Kód
			A [mm]	B [mm]	C [mm]				
Flexcon M-K 400	400	6,0	790	1352	610	G 1 1/4" F	77	1	23460
Flexcon M-K 400	400	10,0	790	1352	610	G 1 1/4" F	104	1	23480
Flexcon M-K 600	600	6,0	790	1652	610	G 1 1/4" F	92	1	23461
Flexcon M-K 600	600	10,0	790	1652	610	G 1 1/4" F	127	1	23481
Flexcon M-K 800	800	6,0	790	2059	610	G 1 1/4" F	107	1	23462
Flexcon M-K 800	800	10,0	790	2059	610	G 1 1/4" F	152	1	23482
Flexcon M-K 1000	1000	6,0	790	2408	610	G 1 1/4" F	122	1	23463
Flexcon M-K 1000	1000	10,0	790	2408	610	G 1 1/4" F	177	1	23483
Flexcon M-K 1200	1200	6,0	1000	2025	850	Rp 1 1/2"	290	1	23524
Flexcon M-K 1200	1200	10,0	1000	2025	850	Rp 1 1/2"	395	1	23544
Flexcon M-K 1600	1600	6,0	1000	2525	850	Rp 1 1/2"	345	1	23525
Flexcon M-K 1600	1600	10,0	1000	2525	850	Rp 1 1/2"	485	1	23545
Flexcon M-K 2000	2000	6,0	1200	2277	1050	Rp 2"	430	1	23526
Flexcon M-K 2000	2000	10,0	1200	2277	1050	Rp 2"	595	1	23546
Flexcon M-K 2800	2800	6,0	1200	2877	1050	Rp 2 1/2"	515	1	23527
Flexcon M-K 2800	2800	10,0	1200	2877	1050	Rp 2 1/2"	735	1	23547
Flexcon M-K 3500	3500	6,0	1200	3677	1050	Rp 2 1/2"	625	1	23528
Flexcon M-K 3500	3500	10,0	1200	3677	1050	Rp 2 1/2"	915	1	23548
Flexcon M-K 5000	5000	3,0	1500	3550	1520	Rp 1 1/2"	953	1	23529
Flexcon M-K 6500	6500	3,0	1800	3465	1820	Rp 1 1/2"	1453	1	23530
Flexcon M-K 8000	8000	3,0	1900	3565	1920	Rp 1 1/2"	1558	1	23531
Flexcon M-K 10000	10000	3,0	2000	3985	2020	Rp 1 1/2"	1798	1	23532



Flexcon M-K (pneumatikus) csatlakozó szerelvények



Típus	Alkalmas		Rendelési Kód
Csatlakozó szerelvények (2 tartály)	Flexcon M-K/U / Flexcon M-K	1	22380
Csatlakozó szerelvények (3 vagy több tartály)	Flexcon M-K	1	22381

Karimás csatlakozás

PN 16 karimás csatlakozással
Alkalmas 6,0 és 10,0 bar nyomású tartályokhoz.



Tartály méret [l]	Csatlakozás		Hosszúság [mm]	Készülék		Rendelési Kód
	A	PN 16-ban				
400 - 1000	G 1 1/4" M	DN 32	350	Flexcon M-K / M-K/U	1	23795
1200 - 1600	G 1 1/2" M	DN 40	470	Flexcon M / M-K / M-K/U	1	23796
2000	G 2" M	DN 50	560	Flexcon M / M-K / M-K/U	1	23797
2800 - 5200	G 2 1/2" M	DN 65	560	Flexcon M / M-K / M-K/U	1	23798

TOVÁBBI KOMPRESSZOROK

A második kompresszor egység egy második konzolon kerül összeszerelésre a Flexcon M-K/U kompresszor tágulási automatán. Mindkét kompresszornak azonos kapacitásúnak és típusúnak kell lennie. Teljes, összeszerelt és működésre kész állapotban kerül kiszállításra.

Megjegyzés: Ez a konfiguráció kizárólag hibaátváltó működésű módban érhető el.

Második kompresszoros egység



Típus	Szabályozó egység	Maximális üzemi nyomás [bar]		Rendelési Kód
Második kompresszor egység K-011	Flexcon M-K/U	8	1	Kérésre
Második kompresszor egység K-031	Flexcon M-K/U	8	1	Kérésre

FLEXCON M-K/C KOMPRESSZOROS TÁGULÁSI AUTOMATA

Kompresszorvezérelt tágulási tartály rögzített membránnal a kisebb szigetelt fűtő és hűtőrendszerekhez. Ez a termék kifejezetten a kisebb kereskedelmi egységek részére készült, amelyek korlátozott térrel rendelkeznek.

- Anyagok: Csúcsminőségű acél. Rugalmas membránjaink alkalmasak az 50%-ig hozzáadott glikolbázisú fagyállókkal együtt történő alkalmazásra. Pontos részleteket kérésre biztosítunk.
- Teljesen előkészítve és üzemkész állapotban szállítjuk.
- Olajmentes kompresszorral, rugalmas csatlakozó tömlővel, súlykapacitás érzékelővel, állítható magasságú lábakkal és membránszakadás érzékelővel.
- Csatlakoztatási lehetőség a túlnyomásos egységhez és az épületirányítási rendszerhez vagy rendszerfelügyeleti eszközhöz.
- Intuitív és programozható SCU vezérlő grafikus kijelző melyen 17 nyelv közül választhat.
- Könnyen telepíthető és üzembe helyezhető.
- Rugalmas gumi membrán (nem cserélhető).
- Külön rendelhető tartozékok.
- Villamosenergia-ellátás: 230 V ~ 50 Hz.
- Maximális hőmérséklet a membránon (DIN4807/3) 70 °C.
- Minimális hőmérséklet az előremenő vezetékben -10 °C.
- A 2014/68/EU Nyomástartó berendezésekről szóló irányelv rendelkezéseinek megfelelően és gépekről szóló irányelv (2006/42/EK).
- Vörös (RAL 3002) epoxiipor bevonat.

Flexcon M-K/C



Típus	Kapacitás [l]	Max. üzemi nyomás [bar]	Névleges nyomás [PN]	Méretek		Rendszer csatlakozás	Tömeg [kg]		Rendelési Kód
				Ø [mm]	Magasság [mm]				
Flexcon M-K/C 110	110	5,4	6,0	509	1215	G 1" F	37	1	23225
Flexcon M-K/C 200	200	5,4	6,0	600	1391	G 1" F	71	1	23226
Flexcon M-K/C 350	350	5,4	6,0	790	1459	G 1" F	81	1	23227
Flexcon M-K/C 425	425	5,4	6,0	790	1612	G 1" F	91	1	23228



Flamcomat szivattyús egység kiválasztási grafikonjai

Flamco táglási automaták méretező programja a VDI4708-2 irányelven alapul. Keresse nyomástartó táglási automatáink méretező programját a www.flamcogoup.com weboldalon.



* 0.85 l/(kW·h) esetén
 ** 0.65 l/(kW·h) esetén

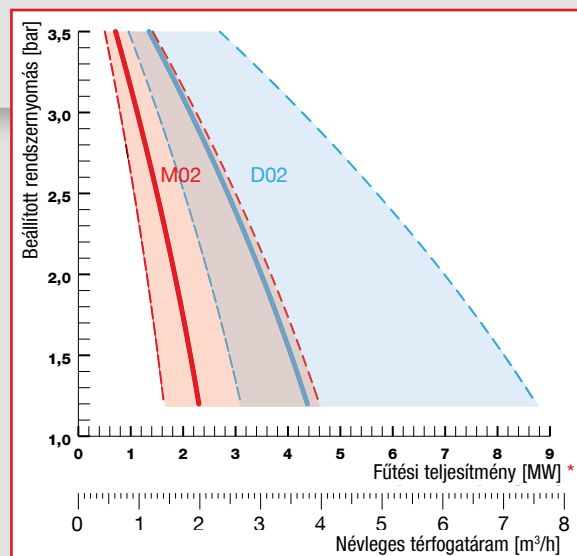
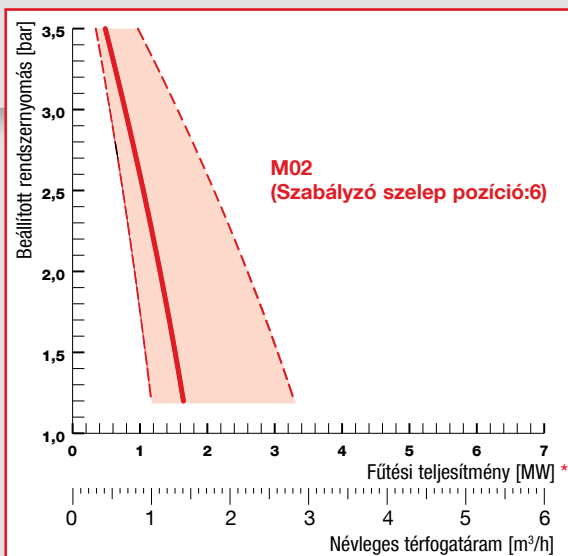
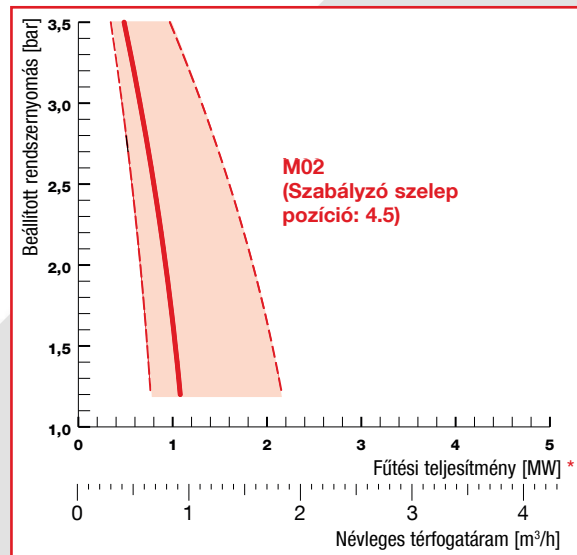
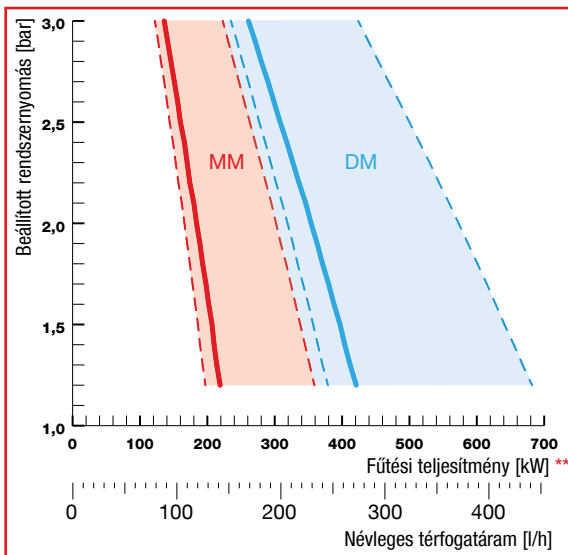

FLAMCOMAT - SZIVATTYÚEGYSÉGEK

Túlnyomás szabályozás, légtelenítés és feltöltés zárt fűtési és hűtési berendezéseknél az EN 12828 szabvány szerint

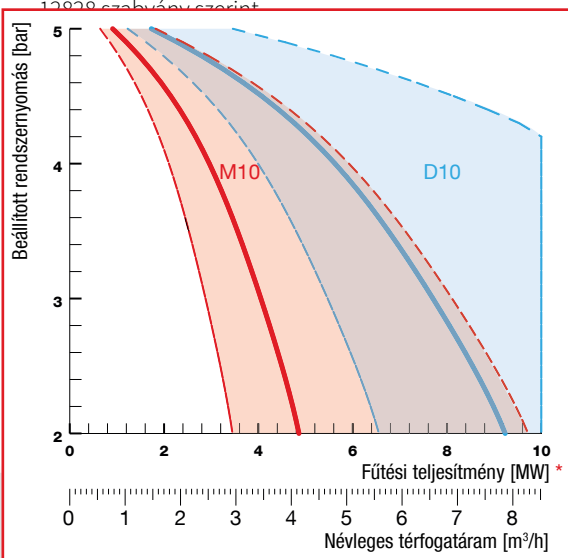

a táplálási víz tá
öltésére szolgál
gység segítségével
automatikus felt
alanítást, ha sz
s hibaállapot
tartamot és kö
vagy terhelésfü
ővel és RS 485

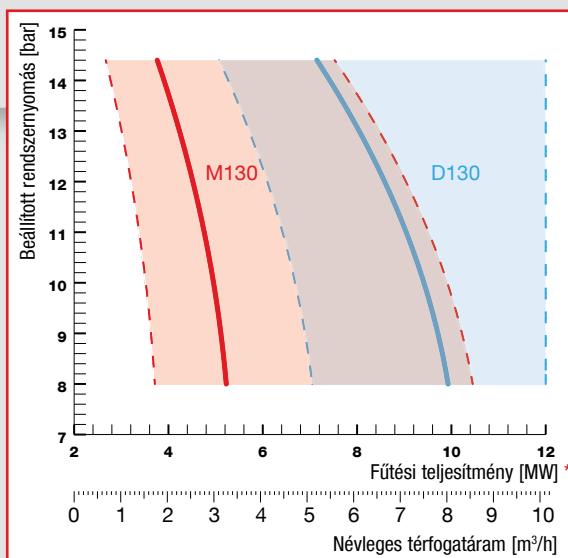
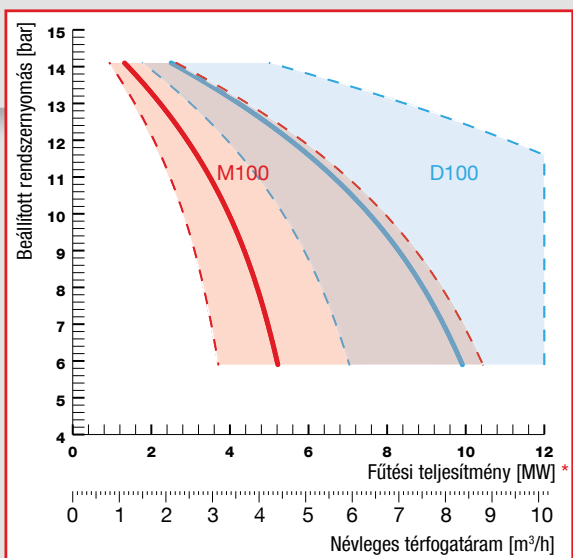
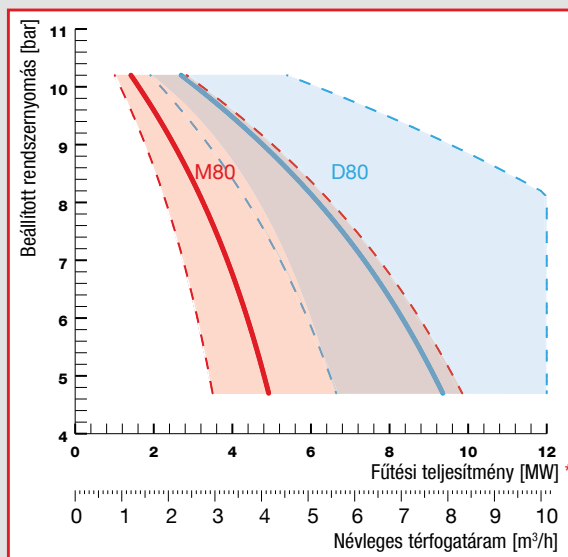
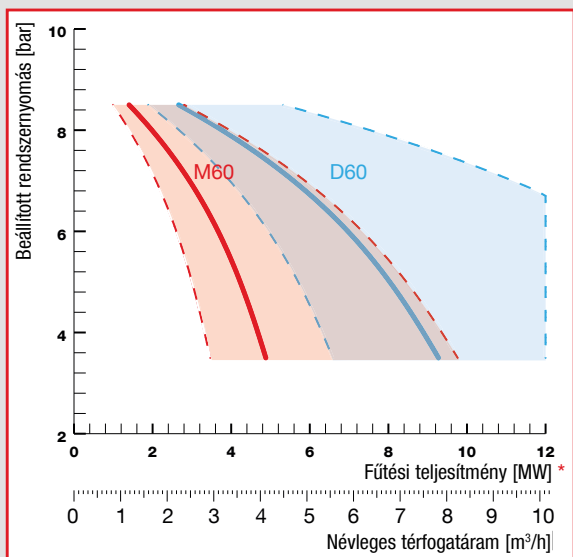
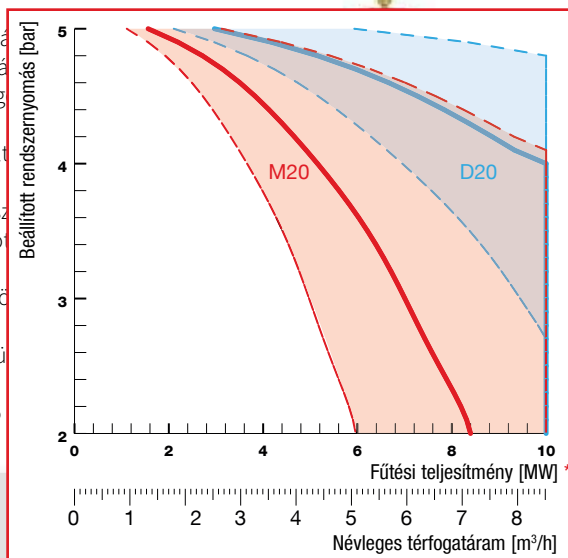

Egyes szivattyúszabályozás

- Egy szivattyúszabályozás.
- Maximális rendszernyomás: 6, 10 és 16 bar.



Típus *	Névleges nyomás [PN]	Szivattyúhelyzete	Bojler teljesítménye [kW]	üzemi nyomás [bar]	Méretek H. x SZ. x M. [mm]	Csatlakozás				Rendelési Kód
						Tartály	Rendszer	Víz ellátás		
MM / G3	PN 6	hor.	100 - 200	1,2 - 3,0	506 x 227 x 922	G 1" M	G 1 1/4" F	Rp 1/2"	1	17940
M02 / G3	PN 10	hor.	500 - 2300	1,2 - 3,5	540 x 227 x 922	G 1" M	G 1 1/4" F	Rp 1/2"	1	17943
M10 / G3	PN 10	hor.	900 - 4700	2,0 - 5,0	513 x 227 x 922	G 1" M	G 1 1/4" F	Rp 1/2"	1	17944
M20 / G3	PN 10	hor.	1600 - 8400	2,0 - 5,0	553 x 227 x 922	G 1" M	G 1 1/4" F	Rp 1/2"	1	17945
M60 / G3	PN 10	vert.	1400 - 4700	3,5 - 8,5	561 x 227 x 922	G 1" M	G 1 1/4" F	Rp 1/2"	1	17946
M80 / G3	PN 16	vert.	1400 - 4900	4,7 - 10,0	593 x 299 x 937	G 1" M	G 1 1/4" F	Rp 1/2"	1	17947
M 100	PN 16	vert.	1300 - 5200	5,9 - 14,1	540 x 605 x 1030	G 1 1/2" F	G 1 1/2" F	Rp 1/2"	1	17884
M 130	PN 16	vert.	3300 - 5300	8,0 - 14,4	540 x 605 x 1190	G 1 1/2" F	G 1 1/2" F	Rp 1/2"	1	17886

* Nagyobb rendszerek esetén további információért vegye fel a kapcsolatot a Flamco Kft. munkatársaival.

Kettős szivattyúszabályozás

- Két szivattyúszabályozás.
- Maximális rendszernyomás: 6, 10 és 16 bar.



2

Típus *	Névleges nyomás [PN]	Szivattyúhelyzete	Bojler teljesítménye [kW]	Max. üzemi nyomás [bar]	Méretek H. x SZ. x M. [mm]	Csatlakozás			Rendelési Kód	
						Tartály	Rendszer	Víz ellátás		
DM / G3	PN 6	hor.	100 - 400	1,2 - 3,0	506 x 267 x 942	G 1" M	G 1 1/4" F	Rp 1/2"	1	17948
D02 / G3	PN 10	hor.	500 - 4400	1,2 - 3,5	603 x 452 x 974	G 1" M	G 1 1/4" F	Rp 1/2"	1	17949
D10 / G3	PN 10	hor.	900 - 9200	2,0 - 5,0	583 x 452 x 974	G 1" M	G 1 1/4" F	Rp 1/2"	1	17950
D20 / G3	PN 10	hor.	1600 - 10000	2,0 - 5,0	620 x 446 x 974	G 1" M	G 1 1/4" F	Rp 1/2"	1	17951
D60 / G3	PN 10	vert.	1400 - 9400	3,5 - 8,5	594 x 444 x 974	G 1" M	G 1 1/4" F	Rp 1/2"	1	17952
D80 / G3	PN 16	vert.	1400 - 9400	4,7 - 10,0	594 x 515 x 975	G 1" M	G 1 1/4" F	Rp 1/2"	1	17953
D 100	PN 16	vert.	1300 - 10000	5,9 - 14,1	930 x 530 x 1030	G 1 1/2" F	G 1 1/2" F	Rp 1/2"	1	17885
D 130	PN 16	vert.	3300 - 10000	8,0 - 14,4	930 x 530 x 1190	G 1 1/2" F	G 1 1/2" F	Rp 1/2"	1	17887

* Nagyobb rendszerek esetén további információért vegye fel a kapcsolatot a Flamco Kft. munkatársaival.

FLAMCOMAT - TARTÁLYOK

Fűtő- és hűtő berendezésekhez.

Többfunkciós termék, amely minden szükséges követelményt teljesít, amelyek egy zárt hűtő- illetve fűtő berendezéssel kapcsolatban elvárhatóak, pl. automatikus tágulás-szabályozás, nyomástartás, légtelenítés és utántöltés.

- Cserélhető butilmembrán.
- Rugalmas csatlakozások és tömlők.
- Alkalmas glikolbázisú fagyálló hozzáadására 50% töménységig.
- Nyomásmentes tartály automata nélkül.
- Automatikusan fenntartja a térfogat-ellenőrzést a hűtési illetve fűtési ciklusok alatt, az automatikus utántöltéssel együtt.
- Teljes légtelenítés, még a rendszer egyensúlyi állapotában is, egyedi gyorsított légtelenítési lehetőség, szükség esetén folyamatos légtelenítést biztosít.
- Légtelenítés alacsony nyomáson a szabadalmaztatott PALL gyűrűs eljárás segítségével, amely magas élettartamot és kiváló hatékonyságot eredményez.
- 100-1000 literes tartályok: az EN13831 szabványnak felelnek meg/ az 1200-10000 literes tartályok: az AD2000 szabványnak felelnek meg.
- Olyan rendszerekhez alkalmas melyekben a maximális hőmérséklet az előremenő vezetékben 120°C.
- Maximális hőmérséklet a membránon (DIN4807/3) 70 °C.
- A 2014/68/EU Nyomástartó berendezésekről szóló irányelv rendelkezéseinek megfelelően és gépekről szóló irányelv (2006/42/EK).
- Vörös (RAL 3002) epoxipor bevonat.

Flamcomat FG főtartályok

- Flexvent Super, magasságában állítható lábak és tömeg/víz tartalom érzékelőt tartalmazó egység.

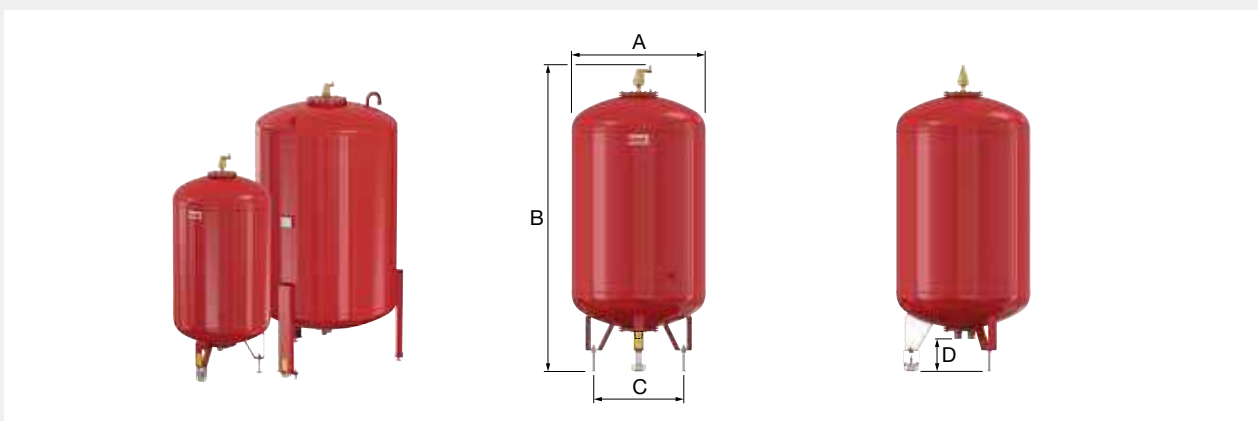

Típus	Kapacitás [l]	Névleges nyomás [PN]	Méretek				Rendszer csatlakozás	Tömeg [kg]		Rendelési Kód
			A [mm]	B [mm]	C [mm]	D [mm]				
FG 100	100	PN 6	484	1050	360	150	G 1 1/2" M	35	1	17828
FG 200	200	PN 6	484	1560	360	150	G 1 1/2" M	31	1	17820
FG 300	300	PN 6	600	1596	450	185	G 1 1/2" M	41	1	17821
FG 400	400	PN 6	790	1437	610	185	G 1 1/2" M	62	1	17822
FG 500	500	PN 6	790	1587	610	185	G 1 1/2" M	70	1	17823
FG 600	600	PN 6	790	1737	610	185	G 1 1/2" M	77	1	17824
FG 800	800	PN 6	790	2144	610	185	G 1 1/2" M	92	1	17825
FG 1000	1000	PN 6	790	2493	610	185	G 1 1/2" M	106	1	17826
FG 1200	1200	PN 3	1000	2210	1060	170	G 1 1/2" M	291	1	17717
FG 1600	1600	PN 3	1000	2710	1060	170	G 1 1/2" M	346	1	17718
FG 2000	2000	PN 3	1200	2440	1265	220	G 1 1/2" M	431	1	17719
FG 2800	2800	PN 3	1200	3040	1265	225	G 1 1/2" M	516	1	17720
FG 3500	3500	PN 3	1200	3840	1265	225	G 1 1/2" M	626	1	17721
FG 5000	5000	PN 3	1500	3570	1570	225	G 1 1/2" M	1241	1	17722
FG 6500	6500	PN 3	1800	3500	1885	225	G 1 1/2" M	1711	1	17723
FG 8000	8000	PN 3	1900	3650	1985	225	G 1 1/2" M	1831	1	17724
FG 10000	10000	PN 3	2000	4050	2085	225	G 1 1/2" M	2026	1	17725

Flamcomat FB melléktartályok

- Flexvent Super és magasságában állítható lábakat tartalmazó egység.

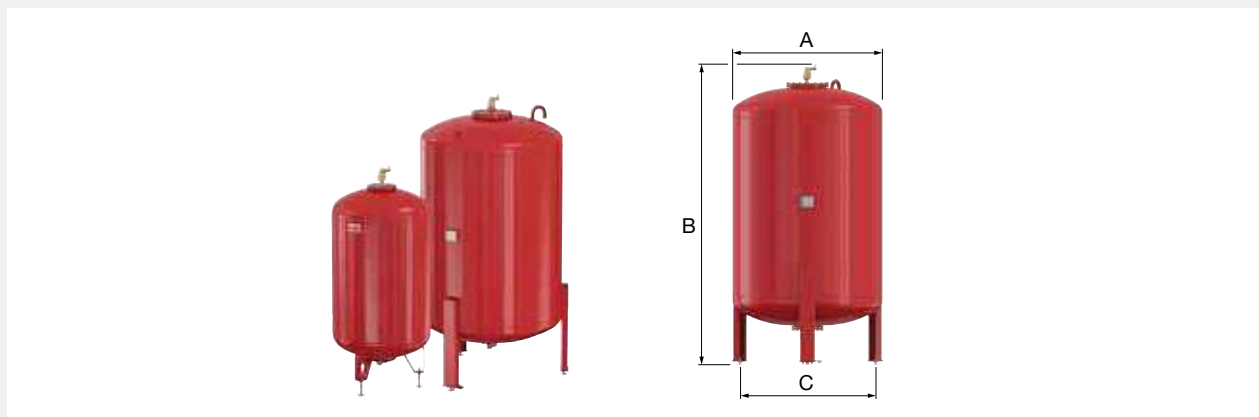

Típus	Kapacitás [l]	Névleges nyomás [PN]	Méret			Rendszer csatlakozás	Tömeg [kg]		Rendelési Kód
			A [mm]	B [mm]	C [mm]				
FB 100	100	PN 6	484	1050	360	G 1 1/2" M	35	1	17829
FB 200	200	PN 6	484	1560	360	G 1 1/2" M	31	1	17830
FB 300	300	PN 6	600	1596	450	G 1 1/2" M	41	1	17831
FB 400	400	PN 6	790	1437	610	G 1 1/2" M	62	1	17832
FB 500	500	PN 6	790	1587	610	G 1 1/2" M	70	1	17833
FB 600	600	PN 6	790	1737	610	G 1 1/2" M	77	1	17834
FB 800	800	PN 6	790	2144	610	G 1 1/2" M	92	1	17835
FB 1000	1000	PN 6	790	2493	610	G 1 1/2" M	106	1	17836
FB 1200	1200	PN 3	1000	2210	1060	G 1 1/2" M	290	1	17767
FB 1600	1600	PN 3	1000	2710	1060	G 1 1/2" M	345	1	17768
FB 2000	2000	PN 3	1200	2440	1265	G 1 1/2" M	430	1	17769
FB 2800	2800	PN 3	1200	3040	1265	G 1 1/2" M	515	1	17770
FB 3500	3500	PN 3	1200	3840	1265	G 1 1/2" M	625	1	17771
FB 5000	5000	PN 3	1500	3570	1570	G 1 1/2" M	1240	1	17772
FB 6500	6500	PN 3	1800	3500	1885	G 1 1/2" M	1710	1	17773
FB 8000	8000	PN 3	1900	3650	1985	G 1 1/2" M	1830	1	17774
FB 10000	10000	PN 3	2000	4050	2085	G 1 1/2" M	2025	1	17775



TARTOZÉKOK AUTOMATÁKHOZ

Flexibilis csatlakozó készlet Flamcomat melléktartályokhoz

PN10 T-idomot tartalmazó csatlakozókészlet, tömlő, tömb és légtelenítő szelep, amely megkönnyíti a Flamcomat FB melléktartály felszerelését. Használja az FG alaptartály szivattyúcsatlakozását a csatlakozókészlettel felszerelt, FB kiegészítő tartály felszereléséhez.

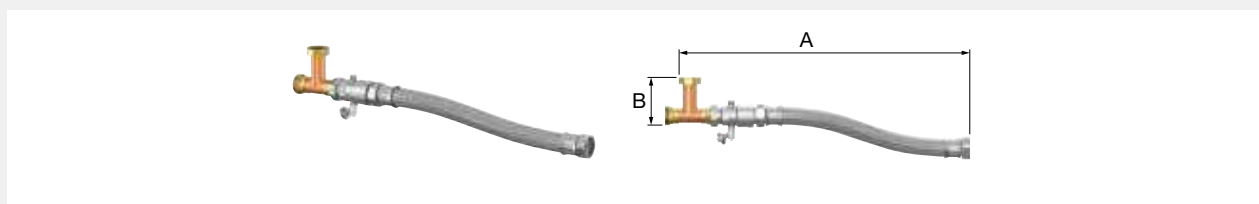

Típus	Csatlakozás		Méret		Tömeg [kg]		Rendelési Kód
	Flamcomat FG	Flamcomat FB	A [mm]	B [mm]			
Flexibilis csatlakozó készlet melléktartályokhoz	G 1 1/2" F	G 1 1/2" F	710	105	3,2	1	17647

Rugalmas csatlakozó készlet

A Flamcomat főtartálynak a szivattyúegységgel történő összekapcsolására, furatos csúszógyűrűs, golyóscsappal és vízlevezető szeleppel.



Típus	Alkalmas		Csatlakozás		Hosszúság [mm]	Tömeg [kg]		Rendelési Kód
	Szivattyúegység	Tartályok	Tartály	Szivattyúegység				
1-es rugalmas csatlakozás / G3	MM - M80, DM - D80	100 - 1600	G 1 1/2" F	G 1" F	940	1,4	1	17610
3-es rugalmas csatlakozás / G3	MM - M80, DM - D80	2000 - 5000	G 1 1/2" F	G 1" F	1240	1,5	1	17611
4-es rugalmas csatlakozás / G3	MM - M80, DM - D80	6500 - 10000	G 1 1/2" F	G 1" F	1440	1,6	1	17612
5-es rugalmas csatlakozás	M100 - M130, D100 - D130	100 - 1000	G 1 1/2" F	G 1 1/2" M	500	5,0	1	17755
6-es rugalmas csatlakozás	M100 - M130, D100 - D130	1200 - 5000	G 1 1/2" F	G 1 1/2" M	750	5,5	1	17756
7-es rugalmas csatlakozás	M100 - M130, D100 - D130	6500 - 10000	G 1 1/2" F	G 1 1/2" M	1000	6,5	1	17757

Gáz leválasztó csatlakozó készlet

Csatlakozó készlet Flamcomat főtartályokhoz. Amikor a gáz térfogata elérte az előre beállított minimális szintet, a normális légtelenítési folyamat leáll, egészen addig, amíg a kiszorított vízben az érzékelő ismét magasabb gázszintet érzékel.



Típus	Alkalmas		Csatlakozás			Rendelési Kód
	Szivattyúegység	Tartályok	Tartály	Szivattyúegység		
Gáz leválasztó csatlakozó készlet 1 / G3	MM - M80, DM - D80	100 - 1600	G 1 1/2" F	G 1" F	1	17615
Gáz leválasztó csatlakozó készlet 2 / G3	MM - M80, DM - D80	2000 - 5000	G 1 1/2" F	G 1" F	1	17616
Gáz leválasztó csatlakozó készlet 3 / G3	MM - M80, DM - D80	6500 - 10000	G 1 1/2" F	G 1" F	1	17617
Gáz leválasztó csatlakozó készlet 5	M100 - M130, D100 - D130	100 - 1000	G 1 1/2" F	G 1 1/2" M	1	17814
Gáz leválasztó csatlakozó készlet 6	M100 - M130, D100 - D130	1200 - 5000	G 1 1/2" F	G 1 1/2" M	1	17815
Gáz leválasztó csatlakozó készlet 7	M100 - M130, D100 - D130	6500 - 10000	G 1 1/2" F	G 1 1/2" M	1	17816

Sapkás szelep

Csatornabekötéssel.

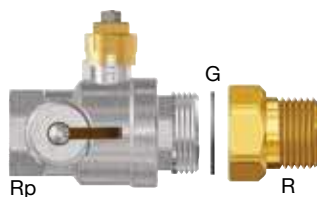

Típus	Csatlakozás			Víz- vezető cső csatla- kozás	Alkalmas			Rendelési Kód
	Rp	G	R		Szabályozó egység	Tartály		
DN32 szelep hollandival	1 1/4"	1 1/2"	1 1/4"	G 3/4"	-	Flamcomat FB	1	17738
Flamcomat sapkás szelep hollandi nélkül	1"	1 1/4"	-	G 3/4"	MM - M80 (G3), DM - D80 (G3)	Flamcomat FG	2	17660
Flamcomat sapkás szelep hollandi nélkül	1 1/4"	1 1/2"	-	G 3/4"	M100 - M130 D100 - D130	Flamcomat FG	2	17661

T-idom

PN10 T-idom, amely megkönnyíti a Flamcomat FB kiegészítő tartály felszerelését. Használja az FG főtartály szivattyúcsatlakozását a T-idommal felszerelt, FB kiegészítő tartály felszereléséhez.

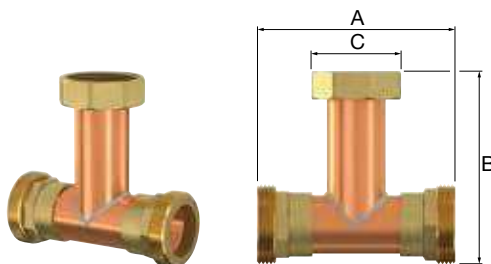

Típus	Méreték			Tömeg [kg]		Rendelési Kód
	A [mm]	B [mm]	C [mm]			
T-idom G 1 1/2"	120	105	52	0,6	1	17664

Íves csatlakozás, csúszógyűrűs tömítés



Típus	Alkalmas Szabályozó egység	Nom.	Csatlakozás		Tömeg [kg]		Rendelési Kód
			Tartály	Szabá- lyozó egység			
4. típusú tartálycsatlakozás	MM - M80 (G3), DM - D80 (G3)	DN 25	G 1 1/2" F	R 1"	0,4	1	17730
5. típusú tartálycsatlakozás	M100 - M130, D100 - D130	DN 32	G 1 1/2" F	R 1 1/4"	0,5	1	17731

Biztonsági nyomás kapcsoló



Típus	Csatlakozás ["]		Rendelési Kód
Minimális nyomás kapcsoló	G 1/2"	1	27459
Maximális nyomás kapcsoló	G 1/2"	1	27458

Bimetál hőmérséklet kapcsoló



Electromechanikus kapcsoló fix, 70 °C-os kapcsolási hőmérséklettel.

Flamcomat: A 70 °C elérését a rendszer hibaként észleli, és a hibamemóriában tárolja.

E hőmérsékleti érték elérésekor a hőmérsékleti kapcsoló megakadályozza a rendszer légtelenítését addig, amíg a hőmérséklet ismét 70 °C alá nem esik.

M-K automaták: A 70 °C elérését a rendszer hibaként észleli, és a hibamemóriában tárolja.

- Max. üzemi nyomás: 25 bar.
- Üzemi hőmérséklet: 3 - 95 °C.
- Kapcsolási pont: 70 °C.
- Szabályozóval együtt alkalmazandó: SPC-lw, illetve -hw.

Típus		Rendelési Kód
Bimetál hőmérséklet kapcsoló	1	17659

Impulzusadó vízmérő



- PN 10, 90 °C.
- 50 Hz.

Típus	Jellemzők	Hosszúság [mm]		Rendelési Kód
Impulzusadó vízmérő	1 impulzus/10 liter	80	1	17739

Nyomáscsatlakozó modul (PN 6)

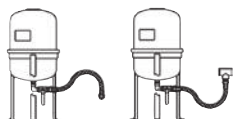

Típus	Úrtartalom [l]	Méret Ø [mm]	Magas- ság [mm]	Rendsz. csatl.	Tömeg [kg]		Rendelési Kód
Nyomáscsatlakozó modul M	18	286	600	1/2"	8,5	1	17732
Nyomáscsatlakozó modul D	18	286	600	1 1/4"	10	1	17733

Leeresztő szett



Leeresztő modul az SPC szabályozóegységgel felszerelt Flamcomathoz. Megóvja a főtartályt a túltöltéstől, amikor a tágulási térfogat átmenetileg nagyobb, mint a tartály térfogata.

Elérhető vízmérőórával vagy impulzusos vízmérőórával 16 vagy 20 m³/h mértékű áramláshoz (Kvs). Az impulzusos vízmérőórával ellátott változat lehetővé teszi, hogy az SPC szabályozóegység nyomon kövesse az áramlási sebességet.

- Névleges nyomás: PN 10.
- Maximális hőmérsékletű áramlás: 3 °C / 105 °C.
- Maximális hőmérsékletű visszaáramlás: 3 °C / 70 °C
- Áramellátás: 230 V 1 Ph N PE 50 Hz kb. 10 W.
- Szabályozóeszköz esetében: SPC-lw sorrendben -hw.

Típus		Rendelési Kód
Üritő készlet impulzusadó vízmérővel, nagy - 20 m ³ /h	1	17651
Üritő készlet vízmérővel, nagy - 20 m ³ /h	1	17653

Prescor BFP BA

A Prescor BFP rendszerleválasztó egység 4 folyadékostályú berendezésekhez.

- Alacsony nyomásesés.
- Zajszint: ≤ 20 dB (A) a DIN-52 218 I.
- Csoport szerint.
- Könnyen felszerelhető mind vízszintes, mind függőleges helyzetbe.
- Szűrővel ellátott komplett egység.
- Anyag: sárgaréz, SST, műanyag és EPDM.
- Működési hőmérséklet: $1^\circ\text{C} / 65^\circ\text{C}$.
- Névleges nyomás: PN 10.

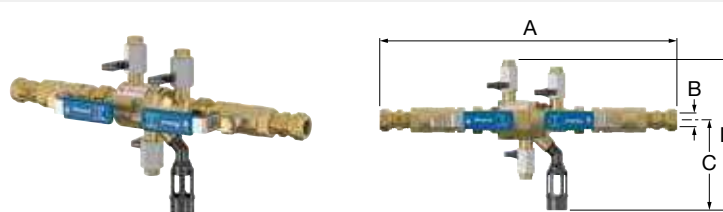

Típus	DN	Csatlakozás (B)	Méretek			Tartály úrtartalom [l]	Golyóscsap (2x)	Tömeg [kg]		Rendelési Kód
			A [mm]	C [mm]	D [mm]					
Prescor BFP BA 1/2 M	15	G 1/2" M	171	105	175	≤ 3500	-	0,83	1	27400
Prescor BFP BA G 3/4 M Unit	15	G 3/4" M	288	105	175	≤ 3500	•	1,46	1	27402
Prescor BFP BA K15 Unit	15	K 15	351	105	175	≤ 3500	•	1,52	1	27406



Visszafolyás gátló, rendszerleválasztó



BA visszafolyásgátló berendezés, szűrővel és elzáró szelepekkel egybeépítve.

Típus	Csatlakozás	Tartály úrtartalom [l]	K_{vs} [m ³ /h]	Tömeg [kg]		Rendelési Kód
Visszafolyás gátló	Rp 1/2" - R 1/2"	> 3500	3,5	0,6	1	17736



OPCIONÁLIS

Easycontact

Távoli leállási hibaüzenetek, a nyomás, szint és szivattyúvédelem érdekében.



Típus	Szabályozó egység		Használható				Rendelési Kód
	SCU	SPC	M-K/C	M-K/U	Flamco-mat		
Easycontact	✓	✓	✓	✓	✓	1	23649

Membrán szakadás-érzékelő

Távoli ellenőrzés.

- Utólag is beépíthető.



Típus	Szabályozó egység		Használható				Rendelési Kód
	SCU	SPC	M-K/C	M-K/U	Flamco-mat		
Membrán szakadás-érzékelő	-	✓	-	✓	✓	1	22386

Analóg kijelzés

A tartály térfogatának és a rendszer nyomásának (0-16 bar) analóg visszajelzésére. Egyéb beállítást a Flamco Kft. szakszerve végzi.

- Alkalmas a tartályban található víz mennyiségének és rendszeryomásának analóg jelzésére.
- Utólag is beszerelhető. Az adatfeldolgozást és a megjelenítés beállításait a vállalkozó végzi.



Típus	Szabályozó egység		Használható				Rendelési Kód
	SCU	SPC	M-K/C	M-K/U	Flamco-mat		
Analóg kijelzés	-	✓	-	✓	✓	1	17802

SD Kártya Modul

A külső SD kártya az SPC adatfájljainak mentésére, másolására, továbbítására szolgál. A fájlok továbbíthatók a szervízközpontba vagy az üzemeltető részére.



Típus	Szabályozó egység		Használható				Rendelési Kód
	SCU	SPC	M-K/C	M-K/U	Flamco-mat		
SD kártya modul	-	✓	-	✓	✓	1	17803

TÖLTŐBERENDEZÉSEK

Fűtő- és hűtő berendezésekhez.

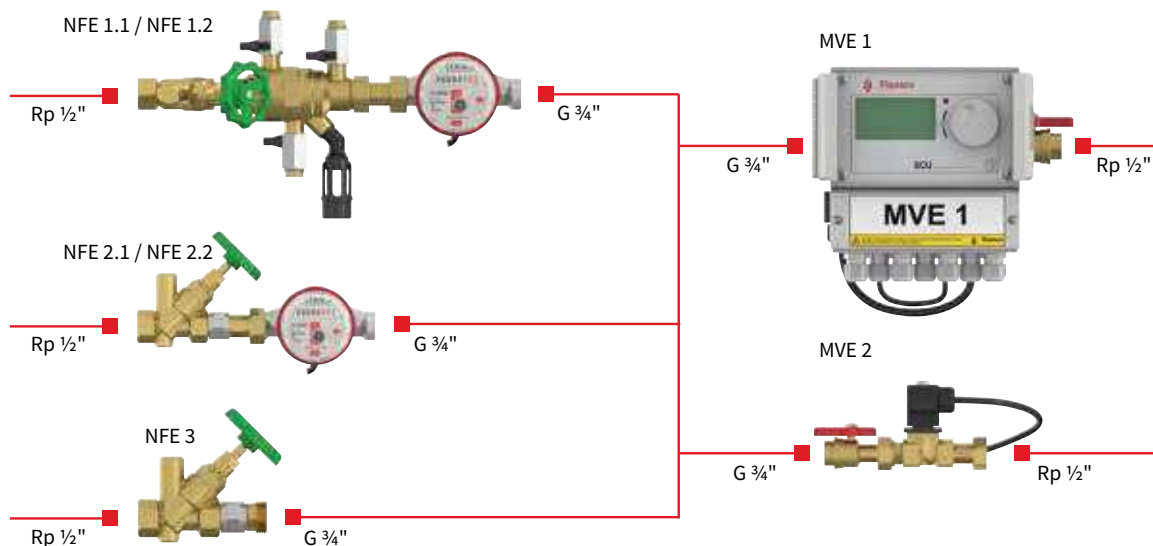

MVE 1 Közvetlen túlnyomás szabályozó



Automatikus feltöltés közvetlenül a fő vízvezetékéből, tágulási automatákból (jelvezérelt) vagy önállóan nyomásérzékelővel.

- NFE elemekkel kombinálható.
- Digitális vezérlővel, nyomásérzékelővel és golyósszeleppel.
- Maximális üzemi nyomás: 10 bar.
- Maximális üzemi hőmérséklet: 90 °C.

Típus	Hossz [mm]	Csatlakozás		Tömeg [kg]		Rendelési Kód
		Ivóvíz	Rendszer			
MVE 1	300	G 3/4"	Rp 1/2"	9	1	23785

MVE 2 mágnesszelep egység



Mágnesszelep egységek az SDS vezérlőegységgel ellátott tágulási automatával rendelkező rendszerekhez.

- NFE elemekkel kombinálható.
- Golyósszeleppel.
- Maximális üzemi nyomás: 10 bar.
- Maximális üzemi hőmérséklet: 90 °C.

Típus	Hossz [mm]	Csatlakozás		Tömeg [kg]		Rendelési Kód
		Ivóvíz	Rendszer			
MVE 2	175	G 3/4"	Rp 1/2"	2	1	23786

NFE 1 Utántöltő egység



Az ivóvízhálózattól történő közvetlen feltöltésre alkalmazható.

- Vízmérőt, iszapgyűjtőt, visszafolyásgátló eszközt és golyóscsapot foglal magában.
- Maximális üzemi nyomás: 10 bar.
- Maximális üzemi hőmérséklet: 65 °C.

Típus	Hosszúság [mm]	Csatlakozás		K _{vs} (Visszafolyásgátló) [m ³ /h]	Tömeg [kg]		Rendelési Kód
		Ivóvíz	Rendszer				
NFE 1.1	355	Rp 1/2"	G 3/4"	2	3	1	23780
NFE 1.2 *	355	Rp 1/2"	G 3/4"	2	3	1	23781

* Az NFE 1.2 utántöltő egység impulzus kimeneti vízmérővel rendelkezik (10 l/impulzus).

NFE 2 Utántöltő egység



Olyan ivóvízhálózattól történő feltöltésre alkalmazzák, ahol a visszafolyásgátló eszköz nem szükséges.

- Vízmérőt, iszapgyűjtőt, golyóscsapot és zárószelepet foglal magában.
- Maximális üzemi nyomás: 10 bar.
- Maximális üzemi hőmérséklet: 90 °C.

Típus	Hosszúság [mm]	Csatlakozás		Tömeg [kg]		Rendelési Kód
		Ivóvíz	Rendszer			
NFE 2.1	200	Rp 1/2"	G 3/4"	2	1	23782
NFE 2.2 *	200	Rp 1/2"	G 3/4"	2	1	23783

* Az NFE 2.2 utántöltő egység impulzus kimeneti vízmérővel rendelkezik (10 l/impulzus).

NFE 3 Gömbcsap iszapfogóval



Olyan ivóvízhálózattól történő feltöltésre alkalmazzák, ahol a visszafolyásgátló eszköz nem szükséges.

- Iszapfogót, golyóscsapot és zárószelepet foglal magában.
- Maximális üzemi nyomás: 10 bar.
- Maximális üzemi hőmérséklet: 90 °C.

Típus	Hosszúság [mm]	Csatlakozás		Tömeg [kg]		Rendelési Kód
		Ivóvíz	Rendszer			
NFE 3 *	130	Rp 1/2"	G 3/4"	0,5	1	23784

* NFE 3 nem szükséges, ha a feltöltővíz 0,2 mm-nél nagyobb szennyeződésektől mentes, a rendszert nem központi fűtésrendszerből töltötték fel, és elegendő szűrőt szereltek fel a mágnesszelephez (MVE).

Flamco-Fill PE Utántöltő egység

A Flamco-Fill PE nyomástartó egységek ellenőrzik a nyomást a zárt fűtő és hűtő berendezésekben és szükség esetén feltöltik azokat. A feltöltés függ az előre beállított időintervallumban lévő nyomástól vagy szinttől. Két lehetőség áll rendelkezésre. Egy a tágulási automatákkal rendelkező berendezések számára (az utasítás az automata szintje alapján kerül kiadásra) és egy a Flexcon tágulási tartályokkal rendelkező berendezések számára (az utasítás a berendezésben uralkodó nyomás alapján kerül kiadásra).

- Minden modell rendelkezik impulzusadó vízmérővel a feltöltött víz mennyiségének az ellenőrzésére.
- Minden hibás működés látható figyelmeztetést eredményez, és automatikusan megjeleníthető a hibás működéseket rögzítő naplóban, távoli használat esetén is (nem működő foglalat).
- Elválasztja a fűtővizet az ivóviztől a DIN EN 1717 és DIN 1988 szabványnak megfelelően.
- Ivóvíz hálózat nyomása: 1 - 10 bar.
- A rendszer névleges nyomása: 1 - 9 bar (PN 10).
- Üzemi hőmérséklet: 3 °C / 30 °C.
- Maximális áramlási sebesség: 210 l/h.
- Áramellátás (szivattyú): 230V / 50Hz.

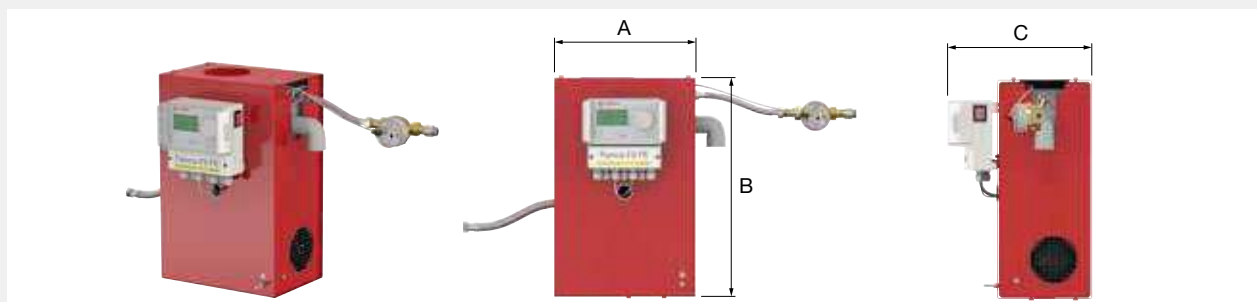

Típus	Méretek			Csatlakozás		Tömeg [kg]		Rendelési Kód
	A [mm]	B [mm]	C [mm]	Ivóvíz	Fűtési rendszer			
Flamco-Fill PE	400	495	320	G 1/2"	G 1/2"	25	1	23757

kiwa

Flamco-Fill P

A Flamco-Fill P feltölti a vizet a fűtési és hűtési rendszerekben. Speciális kialakítása lehetővé teszi az SPC szabályozóeszközzel felszerelt, nyomást létrehozó automatával (Flamcomat, M-K/U) történő használatot. Az automata szabályozóeszköze irányítja a Flamco-Fill P összes funkcióját. Ugyanaz a felépítése, mint a Flamco-Fill PE-nek, de nincs hozzá szabályozóeszköz.

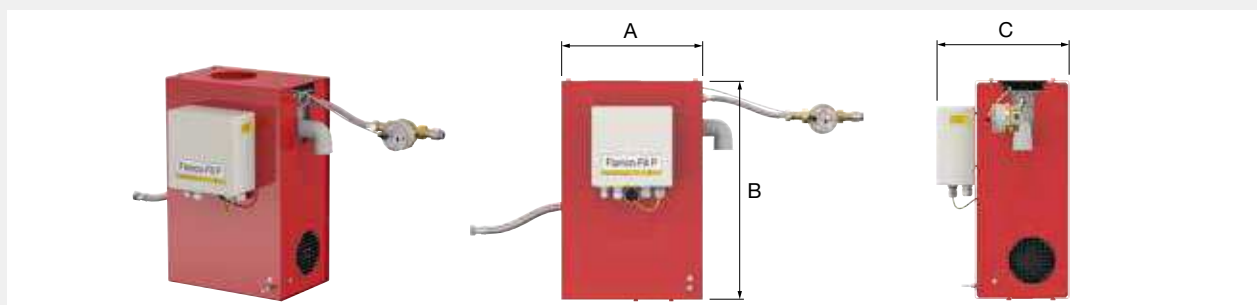

Típus	Méretek			Csatlakozás		Tömeg [kg]		Rendelési Kód
	A [mm]	B [mm]	C [mm]	Ivóvíz	Fűtési rendszer			
Flamco-Fill P	400	495	305	G 1/2"	G 1/2"	24	1	17665

Flamco -Fill PE/P tartóláb



Az álló helyzetben beszerelt Flamco-Fill PE és Flamco-Fill P lábai.

Típus		Rendelési Kód
Flamco -Fill PE/P tartóláb (2x)	1	17666

Hűtő-, szolár-, és fűtőrendszerek tartozékai

3

3



A Flamco teljes termékcsaládot kínál a hűtő-, szolár-, és fűtőrendszerek megóvására. A Flamco Prescor biztonsági lefúvató szelepeit világszerte alkalmazzák zárt rendszerekben a túlnyomás kialakulásának megakadályozására.

A FlexBalance és FlexBalance Plus elsőrangú megoldást jelent a zárt rendszerek hidraulikai egyensúlyának problémájára. Kiegészítőként ugyancsak kaphatók különféle típusú nyomásmérők és töltőszerelvények.

BIZTONSÁGI SZELEPEK

A Prescor biztonsági szelepek különleges kialakításának köszönhetően nem csak tökéletes zárás érhető el, hanem nagy lefúvató-kapacitás is. A szeleptömítés kiváló minőségű gumból készül, amely 140 °C-ig hőálló, és ahol a gumi keménysége alkalmazkodik a biztonsági szelep beállítási nyomásához. Ilyen módon a szelep nem tapadhat meg az illesztési felületen.

Minden szelepet tesztlünk, mielőtt azok elhagynák gyárunkat, ezért alkalmasak hűtő- és fűtőberendezésekbe történő beszerelésre, valamint különböző melegvíz tároló berendezések védelmére is. Az ivóvízes berendezésekben alkalmazható biztonsági szelepekről további információ elérhető: 'Ivóvízrendszerek tartozékai'.

Prescor működése

- (1) A rendszer hideg állapotban.
- (2) Felmelegítéskor a rendszerben lévő víz térfogata megnő.
- (3) Ezzel a rendszerben a nyomás emelkedik.
- (4) A Prescor szelep kinyílik. A felesleges nyomást a biztonsági szelep kiereszti.

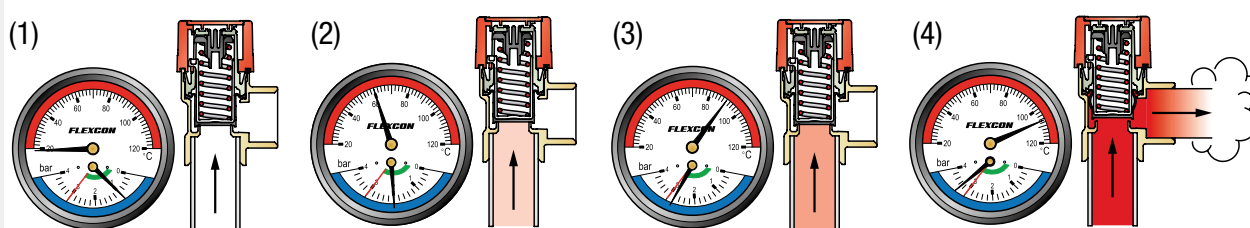

Prescor

Zárt fűtési- és hűtési berendezésekhez.

- A magas minőségű anyagok és a legmodernebb tervezési funkciók garantálják a magas fokú biztonságot.
- CE megfelelés (PED 2014/68 / EU), a nyomástartó berendezésekről szóló irányelv szerint.
- Az összes szelep nyomásértékét egyedileg ellenőrizzük.
- Min./max. üzemi hőmérséklet: -10 °C / 120 °C.
- A szeleptömítés kiváló minőségű gumiból készül, mely 140 °C -ig hőálló.
- Alkalmas minden víz- és glikol-alapú keverékhez 50%-ig.

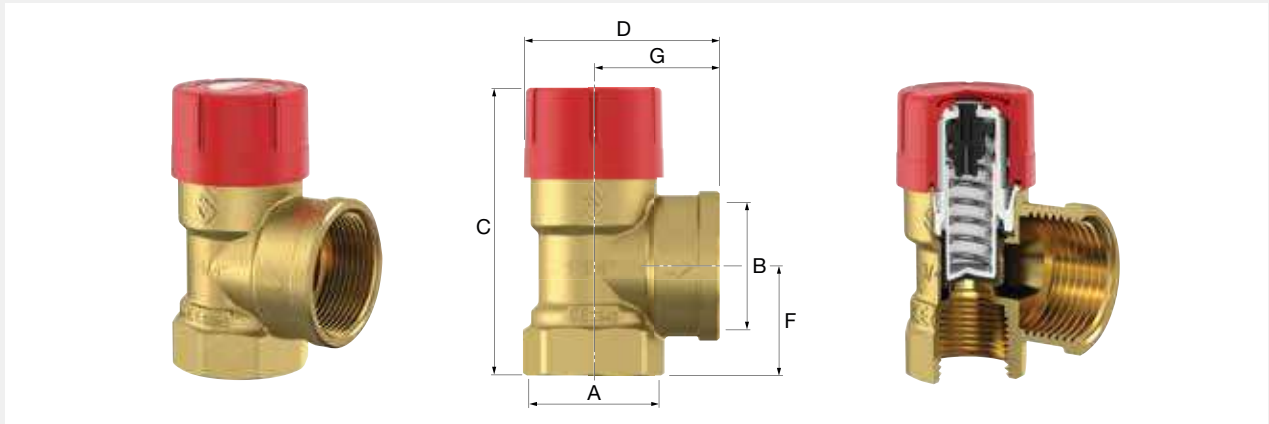

Típus	Beállítási nyomás [bar]	Csatlakozás		Méret				Teljesítmény [kW]		Rendelési Kód
		A	B	C [mm]	D [mm]	F [mm]	G [mm]			
Prescor 1/2	1,5	Rp 1/2"	Rp 1/2"	68,7	47,2	21,5	28,5	85	50	27608
Prescor 3/2	1,8	Rp 1/2"	Rp 1/2"	68,7	47,2	21,5	28,5	95	50	27602
Prescor 1/2	3,0	Rp 1/2"	Rp 1/2"	68,7	47,2	21,5	28,5	125	50	27665
Prescor 3/2	4,0	Rp 1/2"	Rp 1/2"	68,7	47,2	21,5	28,5	155	50	27606
Prescor 1/2 M	3,0	R 1/2"	Rp 1/2"	81,2	47,2	19	28,5	125	50	27675
Prescor 50 - 1/2 TRD	2,5	Rp 1/2"	Rp 3/4"	74,7	53,2	26,5	34,5	50	50	27630
Prescor 50 - 1/2 TRD	3,0	Rp 1/2"	Rp 3/4"	74,7	53,2	26,5	34,5	50	50	27634
Prescor 3/4	1,5	Rp 3/4"	Rp 3/4"	70,9	49,2	23,5	30,5	115	50	27023
Prescor 3/4	1,8	Rp 3/4"	Rp 3/4"	70,9	49,2	23,5	30,5	125	50	27021
Prescor 3/4	2,5	Rp 3/4"	Rp 3/4"	70,9	49,2	23,5	30,5	150	50	27026
Prescor 3/4	3,0	Rp 3/4"	Rp 3/4"	70,9	49,2	23,5	30,5	165	50	27025
Prescor 170 - 3/4	4,0	Rp 3/4"	Rp 3/4"	70,9	49,2	23,5	30,5	200	50	27028
Prescor 100 - 3/4 TRD	3,0	Rp 3/4"	Rp 1"	76,8	55,2	29,5	36,5	100	40	27024
Prescor 100 - 3/4 TRD	2,5	Rp 3/4"	Rp 1"	76,8	55,2	29,5	36,5	100	40	27020
Prescor 1	1,5	Rp 1"	Rp 1 1/4"	100,5	73,2	36	47	275	16	27042
Prescor 1	2,0	Rp 1"	Rp 1 1/4"	100,5	73,2	36	47	320	16	27043
Prescor 1	3,0	Rp 1"	Rp 1 1/4"	100,5	73,2	36	47	395	16	27045
Prescor 1	3,5	Rp 1"	Rp 1 1/4"	100,5	73,2	36	47	445	16	27047
Prescor 1	4,0	Rp 1"	Rp 1 1/4"	100,5	73,2	36	47	485	16	27040
Prescor 1	5,0	Rp 1"	Rp 1 1/4"	100,5	73,2	36	47	580	16	27049
Prescor 200 - 1 TRD	3,0	Rp 1"	Rp 1 1/4"	100,5	73,2	36	47	200	16	27048
Prescor 200 - 1 TRD	2,5	Rp 1"	Rp 1 1/4"	100,5	73,2	36	47	200	16	27044
Prescor 1 1/4	3,0	Rp 1 1/4"	Rp 1 1/2"	108,5	73,5	41	47	580	16	27056
Prescor 1 1/4	4,0	Rp 1 1/4"	Rp 1 1/2"	108,5	73,5	41	47	710	16	27037
Prescor 1 1/4	5,0	Rp 1 1/4"	Rp 1 1/2"	108,5	73,5	41	47	845	16	27039
Prescor 350 - 1 1/4 TRD	2,5	Rp 1 1/4"	Rp 1 1/2"	108,5	73,5	41	47	350	16	27055
Prescor 350 - 1 1/4 TRD	3,0	Rp 1 1/4"	Rp 1 1/2"	108,5	73,5	41	47	350	16	27057

Prescor Solar

Zárt szolár rendszerekhez.

- Alkalmos minden víz- és glikol-alapú keverékhez 50%-ig.
- Min./max. üzemi hőmérséklet: -30 °C / 120 °C.
- Maximális rendszerhőmérséklet: 160 °C.

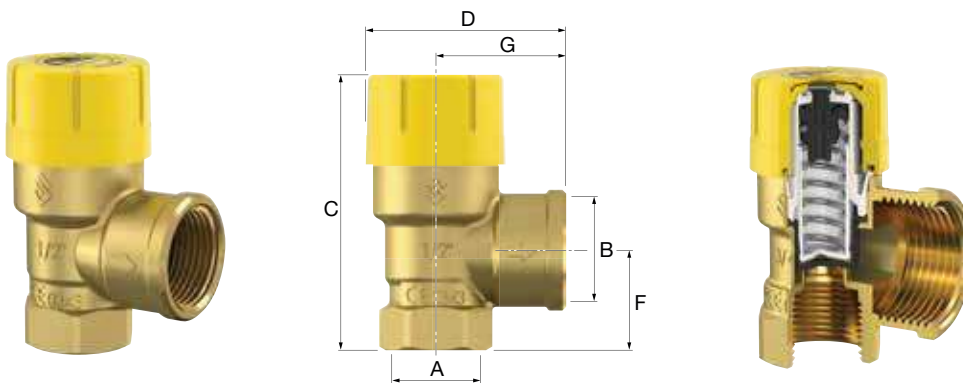

Típus	Beállítási nyomás [bar]	Csatlakozás		Méret				Teljesítmény [kW]		Rendelési Kód
		A	B	C [mm]	D [mm]	F [mm]	G [mm]			
Prescor Solar 1/2	3,0	Rp 1/2"	Rp 3/4"	75	54	26,5	34,5	50	40	28310
Prescor Solar 1/2	6,0	Rp 1/2"	Rp 3/4"	75	54	26,5	34,5	50	40	28311
Prescor Solar 1/2	8,0	Rp 1/2"	Rp 3/4"	75	54	26,5	34,5	50	40	28312
Prescor Solar 3/4	6,0	Rp 3/4"	Rp 1"	77	56	29,5	36,5	100	40	28316
Prescor Solar 3/4	8,0	Rp 3/4"	Rp 1"	77	56	29,5	36,5	100	40	28317
Prescor Solar 1	6,0	Rp 1"	Rp 1 1/4"	101	74	36,0	47	200	16	28321
Prescor Solar 1	8,0	Rp 1"	Rp 1 1/4"	101	74	36,0	47	200	16	28322
Prescor Solar 1	10,0	Rp 1"	Rp 1 1/4"	101	74	36,0	47	200	16	28323



Prescor S

Zárt fűtési- és hűtési rendszerekhez.

- Ezek a biztonsági szelepek ideálisak nagyobb rendszerek védelmének biztosítására.
- Egynél több Prescor S szelep is felszerelhető a rendszerhez, mely így megfelel a szükséges teljesítménybeli igényeknek, ha azt a vonatkozó szabványok megengedik.
- A rugót védő membrán megakadályozza a vízszivárgást a tengelyen keresztül.
- Alkalmos minden víz- és glikol-alapú keverékhez 50%-ig.
- Min./max. üzemi hőmérséklet: -10 °C / 120 °C.
- Max. rendszerhőmérséklet: 140 °C.
- Flexcontrolhoz vagy Prescor S-hez a tömítőkészletek (csomagonként 100 darab) külön rendelhetők.

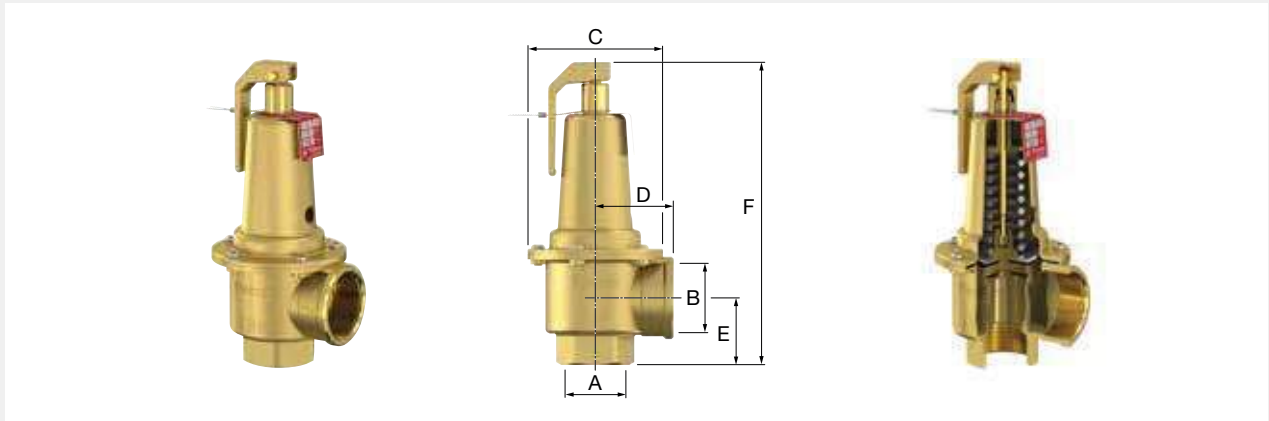

Típus	Beállítási nyomás [bar]	Csatlakozás		Méret				Teljesítmény [kW]		Rendelési Kód
		A ["]	B ["]	C [mm]	D [mm]	E [mm]	F [mm]			
Prescor S 700 1 1/4	3,0	1 1/4" F	1 1/2" F	95	55	47	213	810	1	29203
Prescor S 700 1 1/4	3,5	1 1/4" F	1 1/2" F	95	55	47	213	911	1	29204
Prescor S 700 1 1/4	4,0	1 1/4" F	1 1/2" F	95	55	47	213	1013	1	29205
Prescor S 700 1 1/4	4,5	1 1/4" F	1 1/2" F	95	55	47	213	1117	1	29206
Prescor S 700 1 1/4	5,0	1 1/4" F	1 1/2" F	95	55	47	213	1220	1	29207
Prescor S 700 1 1/4	6,0	1 1/4" F	1 1/2" F	95	55	47	213	1426	1	29208
Prescor S 700 1 1/4	7,0	1 1/4" F	1 1/2" F	95	55	47	213	1632	1	29209
Prescor S 700 1 1/4	8,0	1 1/4" F	1 1/2" F	95	55	47	213	1839	1	29210
Prescor S 700 1 1/4	10,0	1 1/4" F	1 1/2" F	95	55	47	213	2252	1	29211
Prescor S 960 1 1/2	3,0	G 1 1/2" F	G 2" F	95	60	47	220	1120	1	29223
Prescor S 960 1 1/2	3,5	G 1 1/2" F	G 2" F	95	60	47	220	1289	1	29224
Prescor S 960 1 1/2	4,0	G 1 1/2" F	G 2" F	95	60	47	220	1435	1	29225
Prescor S 960 1 1/2	4,5	G 1 1/2" F	G 2" F	95	60	47	220	1581	1	29226
Prescor S 960 1 1/2	5,0	G 1 1/2" F	G 2" F	95	60	47	220	1727	1	29227
Prescor S 960 1 1/2	6,0	G 1 1/2" F	G 2" F	95	60	47	220	2019	1	29228
Prescor S 960 1 1/2	7,0	G 1 1/2" F	G 2" F	95	60	47	220	2312	1	29229
Prescor S 960 1 1/2	8,0	G 1 1/2" F	G 2" F	95	60	47	220	2604	1	29230
Prescor S 960 1 1/2	10,0	G 1 1/2" F	G 2" F	95	60	47	220	3188	1	29231
Prescor S 600 1 1/2 *	3,0	G 1 1/2" F	G 2" F	95	60	47	220	600	1	29521
Prescor S 1700 2	3,0	G 2" F	G 2 1/2" F	127	85	76	293	1980	1	29243
Prescor S 1700 2	3,5	G 2" F	G 2 1/2" F	127	85	76	293	2259	1	29244
Prescor S 1700 2	4,0	G 2" F	G 2 1/2" F	127	85	76	293	2515	1	29245
Prescor S 1700 2	4,5	G 2" F	G 2 1/2" F	127	85	76	293	2772	1	29246
Prescor S 1700 2	5,0	G 2" F	G 2 1/2" F	127	85	76	293	3028	1	29247
Prescor S 1700 2	6,0	G 2" F	G 2 1/2" F	127	85	76	293	3540	1	29248
Prescor S 1700 2	7,0	G 2" F	G 2 1/2" F	127	85	76	293	4053	1	29249
Prescor S 1700 2	8,0	G 2" F	G 2 1/2" F	127	85	76	293	4565	1	29250
Prescor S 1700 2	10,0	G 2" F	G 2 1/2" F	127	85	76	293	5590	1	29251
Prescor S 900 2 *	3,0	G 2" F	G 2 1/2" F	95	80	61	278	900	1	29531

* TRD irányelvek szerint gyártva.

TRD Biztonsági szelepek

- TRD jóváhagyás.
- Öntöttvas ház (PN 10).
- Alkalmos minden víz- és glikol-alapú keverékhez 50%-ig.
- Max. Üzemi hőmérséklet: 120 °C.

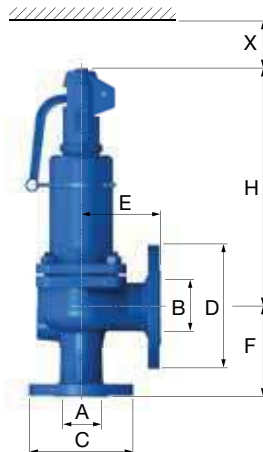

TRD Biztonsági szelep kiválasztási táblázat (Teljesítmény kW alapján)

Beállítási nyomás [bar]	Csatlakozás (A)									
	DN 20 [kW]	DN 25 [kW]	DN 32 [kW]	DN 40 [kW]	DN 50 [kW]	DN 65 [kW]	DN 80 [kW]	DN 100 [kW]	DN 125 [kW]	DN 150 [kW]
1,0	124	193	321	495	774	1310	1980	3095	3680	5120
1,5	164	257	427	658	1030	1740	2630	4110	4870	6770
2,0	183	285	474	731	1140	1930	2920	4570	6060	8430
2,5	217	340	565	870	1360	2300	3480	5440	7120	9900
3,0	250	391	649	1000	1560	2640	4000	6250	8190	11400
3,5	283	442	735	1130	1770	2990	4530	7070	9150	12700
4,0	312	488	810	1250	1950	3300	5000	7800	10200	14200
4,5	341	533	885	1350	2130	3600	5460	8520	11100	15600
5,0	370	578	960	1480	2310	3900	5910	9240	12100	16900
5,5	398	622	1030	1590	2490	4200	6370	9950	13000	18200
6,0	426	666	1100	1700	2660	4500	6820	10600	14000	19400
6,5	454	709	1180	1810	2840	4790	7260	11300	14900	20700
7,0	481	752	1250	1930	3000	5080	7700	12000	15800	22000
7,5	509	795	1320	2030	3180	5370	8140	12700	16700	23200
8,0	536	837	1390	2140	3350	5660	8580	13400	17600	24500
9,0	590	921	1630	2360	3685	6230	9435	14740	19340	26900
10,0	643	1000	1670	2570	4010	6790	10300	16000	21100	29300

Biztonsági szelepek

Típus	Beállítási nyomás [bar]	Csatlakozás			Méretek						Tömeg [kg]		Rendelési Kód
		A [DN]	B [DN]	C [mm]	D [mm]	E [mm]	F [mm]	H [mm]	X [mm]				
20 teljes emelkedésű biztonsági szelep	2,5	20	32	105	140	85	95	270	150	8,5	1	29541	
20 teljes emelkedésű biztonsági szelep	3,0	20	32	105	140	85	95	270	150	8,5	1	29542	
20 teljes emelkedésű biztonsági szelep	3,5	20	32	105	140	85	95	270	150	8,5	1	29543	
20 teljes emelkedésű biztonsági szelep	4,0	20	32	105	140	85	95	270	150	8,5	1	29544	
20 teljes emelkedésű biztonsági szelep	4,5	20	32	105	140	85	95	270	150	8,5	1	29545	
20 teljes emelkedésű biztonsági szelep	5,0	20	32	105	140	85	95	270	150	8,5	1	29546	
20 teljes emelkedésű biztonsági szelep	5,5	20	32	105	140	85	95	270	150	8,5	1	29547	
20 teljes emelkedésű biztonsági szelep	6,0	20	32	105	140	85	95	270	150	8,5	1	29548	
20 teljes emelkedésű biztonsági szelep	*	20	32	105	140	85	95	270	150	8,5	1	27080	
25 teljes emelkedésű biztonsági szelep	2,5	25	40	115	150	100	105	280	150	9,5	1	29551	
25 teljes emelkedésű biztonsági szelep	3,0	25	40	115	150	100	105	280	150	9,5	1	29552	
25 teljes emelkedésű biztonsági szelep	3,5	25	40	115	150	100	105	280	150	9,5	1	29553	
25 teljes emelkedésű biztonsági szelep	4,0	25	40	115	150	100	105	280	150	9,5	1	29554	
25 teljes emelkedésű biztonsági szelep	4,5	25	40	115	150	100	105	280	150	9,5	1	29555	
25 teljes emelkedésű biztonsági szelep	5,0	25	40	115	150	100	105	280	150	9,5	1	29556	
25 teljes emelkedésű biztonsági szelep	5,5	25	40	115	150	100	105	280	150	9,5	1	29557	
25 teljes emelkedésű biztonsági szelep	6,0	25	40	115	150	100	105	280	150	9,5	1	29558	
25 teljes emelkedésű biztonsági szelep	*	25	40	115	150	100	105	280	150	9,5	1	27081	
32 teljes emelkedésű biztonsági szelep	2,5	32	50	140	165	110	115	330	200	13,5	1	29561	
32 teljes emelkedésű biztonsági szelep	3,0	32	50	140	165	110	115	330	200	13,5	1	29562	
32 teljes emelkedésű biztonsági szelep	3,5	32	50	140	165	110	115	330	200	13,5	1	29563	
32 teljes emelkedésű biztonsági szelep	4,0	32	50	140	165	110	115	330	200	13,5	1	29564	
32 teljes emelkedésű biztonsági szelep	4,5	32	50	140	165	110	115	330	200	13,5	1	29565	
32 teljes emelkedésű biztonsági szelep	5,0	32	50	140	165	110	115	330	200	13,5	1	29566	
32 teljes emelkedésű biztonsági szelep	5,5	32	50	140	165	110	115	330	200	13,5	1	29567	
32 teljes emelkedésű biztonsági szelep	6,0	32	50	140	165	110	115	330	200	13,5	1	29568	
32 teljes emelkedésű biztonsági szelep	*	32	50	140	165	110	115	330	200	13,5	1	27082	
40 teljes emelkedésű biztonsági szelep	2,5	40	65	150	185	115	140	390	250	20	1	29571	
40 teljes emelkedésű biztonsági szelep	3,0	40	65	150	185	115	140	390	250	20	1	29572	
40 teljes emelkedésű biztonsági szelep	3,5	40	65	150	185	115	140	390	250	20	1	29573	
40 teljes emelkedésű biztonsági szelep	4,0	40	65	150	185	115	140	390	250	20	1	29574	

Típus	Beállítási nyomás [bar]	Csatlakozás			Méretek						Tömeg [kg]		Rendelési Kód
		A [DN]	B [DN]	C [mm]	D [mm]	E [mm]	F [mm]	H [mm]	X [mm]				
40 teljes emelkedésű biztonsági szelep	4,5	40	65	150	185	115	140	390	250	20	1	29575	
40 teljes emelkedésű biztonsági szelep	5,0	40	65	150	185	115	140	390	250	20	1	29576	
40 teljes emelkedésű biztonsági szelep	5,5	40	65	150	185	115	140	390	250	20	1	29577	
40 teljes emelkedésű biztonsági szelep	6,0	40	65	150	185	115	140	390	250	20	1	29578	
40 teljes emelkedésű biztonsági szelep	*	40	65	150	185	115	140	390	250	20	1	27083	
50 teljes emelkedésű biztonsági szelep	2,5	50	80	165	200	120	150	435	300	26	1	29581	
50 teljes emelkedésű biztonsági szelep	3,0	50	80	165	200	120	150	435	300	26	1	29582	
50 teljes emelkedésű biztonsági szelep	3,5	50	80	165	200	120	150	435	300	26	1	29583	
50 teljes emelkedésű biztonsági szelep	4,0	50	80	165	200	120	150	435	300	26	1	29584	
50 teljes emelkedésű biztonsági szelep	4,5	50	80	165	200	120	150	435	300	26	1	29585	
50 teljes emelkedésű biztonsági szelep	5,0	50	80	165	200	120	150	435	300	26	1	29586	
50 teljes emelkedésű biztonsági szelep	5,5	50	80	165	200	120	150	435	300	26	1	29587	
50 teljes emelkedésű biztonsági szelep	6,0	50	80	165	200	120	150	435	300	26	1	29588	
50 teljes emelkedésű biztonsági szelep	*	50	80	165	200	120	150	435	300	26	1	27084	
65 teljes emelkedésű biztonsági szelep	2,5	65	100	185	220	140	170	545	350	39	1	29591	
65 teljes emelkedésű biztonsági szelep	3,0	65	100	185	220	140	170	545	350	39	1	29592	
65 teljes emelkedésű biztonsági szelep	3,5	65	100	185	220	140	170	545	350	39	1	29593	
65 teljes emelkedésű biztonsági szelep	4,0	65	100	185	220	140	170	545	350	39	1	29594	
65 teljes emelkedésű biztonsági szelep	4,5	65	100	185	220	140	170	545	350	39	1	29595	
65 teljes emelkedésű biztonsági szelep	5,0	65	100	185	220	140	170	545	350	39	1	29596	
65 teljes emelkedésű biztonsági szelep	5,5	65	100	185	220	140	170	545	350	39	1	29597	
65 teljes emelkedésű biztonsági szelep	6,0	65	100	185	220	140	170	545	350	39	1	29598	
65 teljes emelkedésű biztonsági szelep	*	65	100	185	220	140	170	545	350	39	1	27085	
80 teljes emelkedésű biztonsági szelep	*	80	125	200	250	160	195	610	400	53	1	27086	
100 teljes emelkedésű biztonsági szelep	*	100	150	220	285	180	220	690	500	82	1	27087	
125 teljes emelkedésű biztonsági szelep	*	125	200	250	340	200	250	845	500	125	1	27088	
150 teljes emelkedésű biztonsági szelep	*	150	200	285	405	225	285	890	500	165	1	27089	

* Rendeléskor határozza meg a beállított nyomás értékét 1,0 és 10,0 bar között.

Prescomano

Biztonsági szelepek nyomásmérővel a zárt fűtési- és hűtési berendezésekhez.

- Alkalmos minden víz- és glikol-alapú keverékhez 50%-ig.
- Min./max. üzemi hőmérséklet: -10 °C / 120 °C.
- Max. rendszerhőmérséklet: 140 °C.

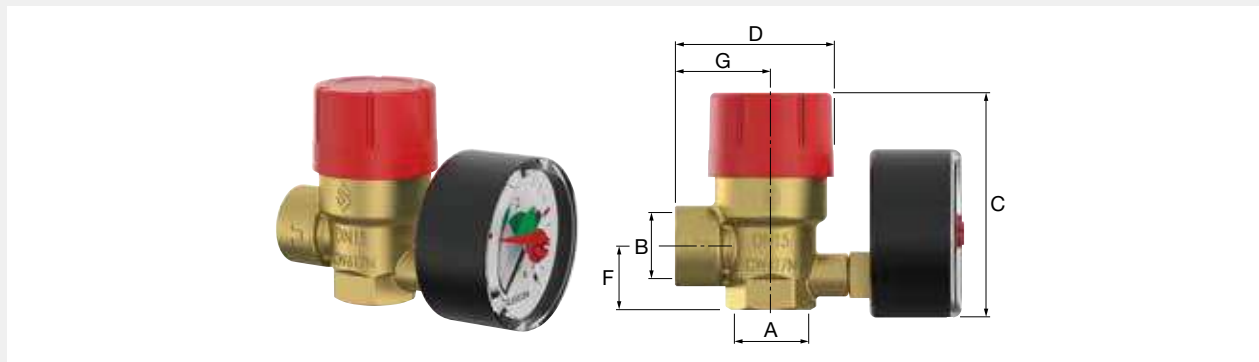

Típus	Beállítási nyomás [bar]	Csatlakozás		Méretek				Teljesítmény [kW]		Rendelési Kód
		A	B	C [mm]	D [mm]	F [mm]	G [mm]			
Prescomano 1/2 *	2,5	Rp 1/2"	Rp 3/4"	74,7	87,8	26,5	34,5	50	20	27687
Prescomano 1/2	3,0	Rp 1/2"	Rp 1/2"	68,7	86,0	21,5	28,5	125	20	27683
Prescomano 3/4	3,0	Rp 3/4"	Rp 3/4"	70,9	88,0	23,5	30,5	165	20	27090

* TRD irányelvek szerint gyártva.



Tölcsér

A Prescor biztonsági szelep és a leeresztő cső közé illeszthető. A nyíláson keresztül ellenőrizhető a biztonsági szelep működése.

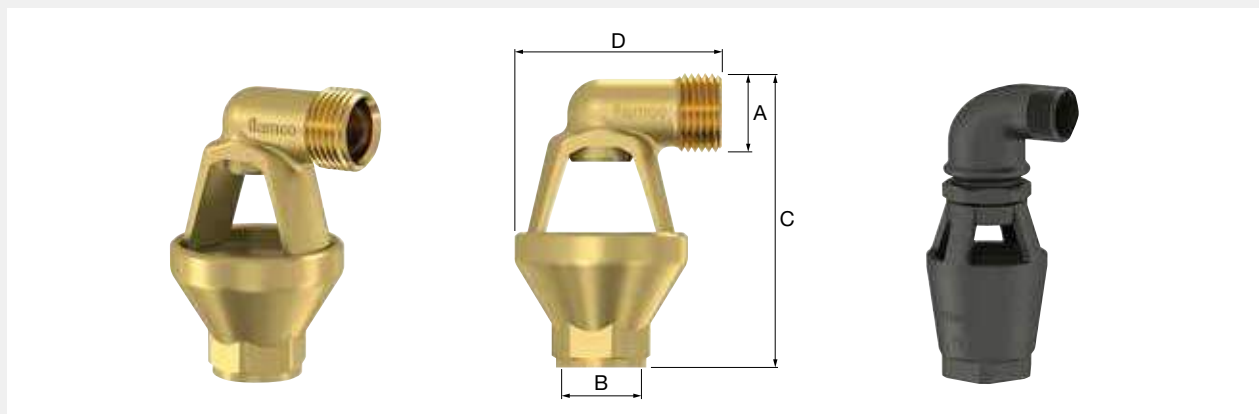

Típus	Csatlakozás		Alkalmazható	Méretek			Rendelési Kód
	A	B		C [mm]	D [mm]		
Tölcsér 1/2 (réz)	1/2" M	1/2" F	Prescor 1/2", Prescomano 1/2", Prescor B 1/2"	80	55	1	27350
Tölcsér 3/4 (réz)	3/4" M	1" F	Prescor B 1/2", Prescor 3/4", Prescomano 3/4", Prescor Solar 1/2"	94	76	1	27360
Tölcsér 1 (acél)	1" M	1 1/2" F	Prescor 3/4" TRD, Prescor Solar 3/4"	185	95	1	27325
Tölcsér 1 1/4 (acél)	1 1/4" M	1 1/2" F	Prescor 1", Prescor Solar 1"	195	100	1	27330
Tölcsér 1 1/2 (acél)	1 1/2" M	1 1/2" F	Prescor 1 1/4", Prescor S 1 1/4"	205	105	1	27340

FLEXCON NYOMÁSMÉRŐK

Nyomásmérők

A berendezésben uralkodó nyomás leolvasható a nyomásmérőről.



Típus	Csatlakozás ["]	Nyomás-tartomány [bar]	Jelzések [bar]	Zárózelep		Rendelési Kód
40-es átmérőjű nyomásmérő Prescomano	1/4	0 - 4	1,5 - 3,0	Nem	1	27264
40-es átmérőjű nyomásmérő Prescomano	1/8	0 - 4	1,5 - 2,5	Nem	1	27260
63-as átmérőjű nyomásmérő 4 bar	1/4	0 - 4	1,5 - 3,0	Nem	1	27205
63-as átmérőjű nyomásmérő 3 bar	3/8	0 - 4	1,5 - 3,0	Nem	1	27200
63-as átmérőjű nyomásmérő 1,5 - 4 bar	3/8	0 - 4	1,5 - 4,0	Nem	1	27203
63-as átmérőjű nyomásmérő 2,5 - 4 bar	1/4	0 - 4	2,5 - 4,0	Nem	1	27211
63-as átmérőjű nyomásmérő 2 - 4 bar	3/8	0 - 4	2,0 - 4,0	Nem	1	27208
63-as átmérőjű nyomásmérő 2,5 - 4 bar	3/8	0 - 4	2,5 - 4,0	Nem	1	27204
63-as átmérőjű nyomásmérő 3 - 4 bar	3/8	0 - 4	3,0 - 4,0	Nem	1	27202
63-as átmérőjű nyomásmérő 1,5 - 2,5 bar	3/8	0 - 4	1,5 - 2,5	Nem	1	27201
63-as átmérőjű nyomásmérő 1,5 - 4 bar	3/8	0 - 4	1,5 - 4,0	Nem	1	27213
63-as átmérőjű nyomásmérő 1,5 - 3 bar	1/4	0 - 4	1,5 - 3,0	Nem	1	27210
80-as átmérőjű nyomásmérő 1,5 - 3 bar	1/4	0 - 4	1,5 - 3,0	1/4" x 1/2"	1	27220
80-as átmérőjű nyomásmérő 1,5 - 3 bar	1/4	0 - 4	1,5 - 3,0	1/4" x 1/2"	1	27230
80-as átmérőjű nyomásmérő 1,5 - 3 bar	1/2	0 - 4	1,5 - 3,0	Nem	1	27222
100-as átmérőjű nyomásmérő 0 - 10 bar	3/8	0 - 10	6,0	Nem	1	27243
Nyomásmérő Ø 50	1/8	0 - 4	1,5 - 3,0	Nem	1	27267
Nyomásmérő Ø 50	1/8	0 - 12	vált.	Nem	1	27263

Hőmérséklet-nyomásmérők

A kombinált nyomás/hőmérsékletmérő nem csak a nyomást mutatja, hanem a hőmérsékletet is.

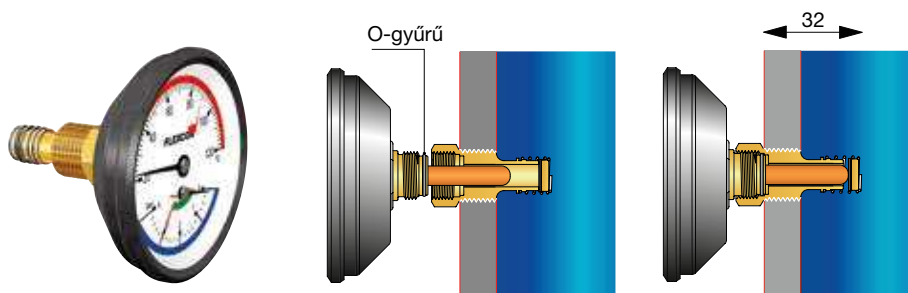

Típus	Rendszer-csatlakozás	Mérés-határ [°C / bar]	Jelzések [bar]	Ø [mm]		Rendelési Kód
Hőmérséklet és nyomásmérő	R 1/2" M	20 - 120 °C / 0 - 4 bar	3	80	20	27250

TARTÁLYCSATLAKOZÓ SZERELVÉNYEK

FlexControl

A szerelvény összeköti a tágulási tartályt a központi fűtési rendszerrel és lehetővé teszi a tartály cseréjét, illetve a tágulási tartály gáztöltetének ellenőrzését a teljes rendszer leeresztése nélkül.

- Alkalmos minden víz- és glikol-alapú keverékhez 50%-ig.
- Maximális üzemi nyomás: 10 bar.
- Maximális rendszerhőmérséklet: 130 °C.
- Flexcontrolhoz vagy Prescor S-hez a tömítőkészletek (csomagonként 100 darab) külön rendelhetők.

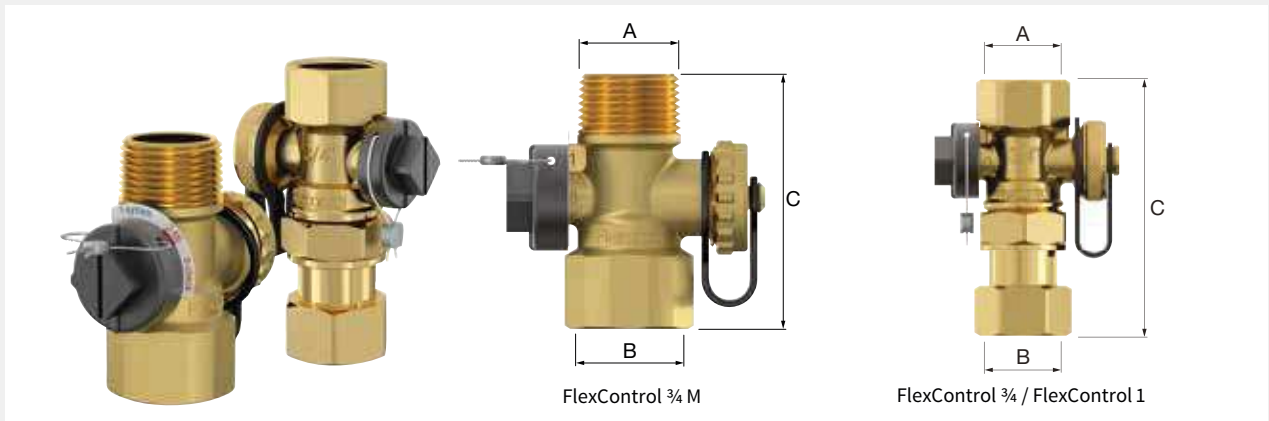

Típus	Csatlakozás		Méret C [mm]	Tömeg [kg]		Rendelési Kód
	A	B				
FlexControl 3/4 M	R 3/4"	Rp 3/4"	60	0,24	1	28925
FlexControl 3/4	Rp 3/4"	G 3/4" F	92	0,31	1	28920
FlexControl 1	Rp 1"	G 1" F	100	0,36	1	22390

Flexfast 3/4

- Gyorskioldó csatlakozó a Flexcon tágulási tartályok előtöltésének ellenőrzéséhez 25 literig.
 - Lehetővé teszi a tágulási tartály cseréjét a rendszer nyomásmentesítése vagy leeresztése nélkül.
 - Könnyen összeszerelhető a megfelelő szerszámokkal; ezt követően csak kézzel csavarozza be az illeszkedő elemeket.
 - Jelentős időmegtakarítás érhető el a Flexcon tágulási tartályok szervizelésekor.
- Glikol keverékekhez tervezve maximum 50%-ig.
 - Min/max. üzemi nyomás: 0 / 10 bar.
 - Min./max. üzemi hőmérséklet: -10 °C / 90 °C.

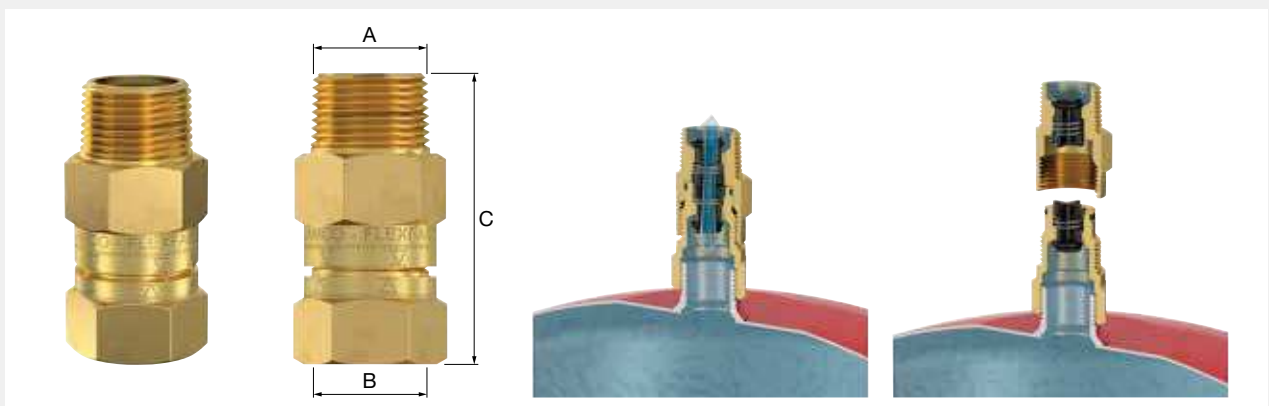



Típus	Csatlakozás		Méret C [mm]		Rendelési Kód
	A	B			
Flexfast 3/4	R 3/4"	G 3/4" F	68	1	27920

Flexcon 1/2 csatlakozó csoport - nyomásmérővel

Golyóscsap és üritőszelep. A készülék magában foglal egy zárószelepet, egy feltöltő/leeresztő csapot hollandival és opcionális nyomásmérőt.

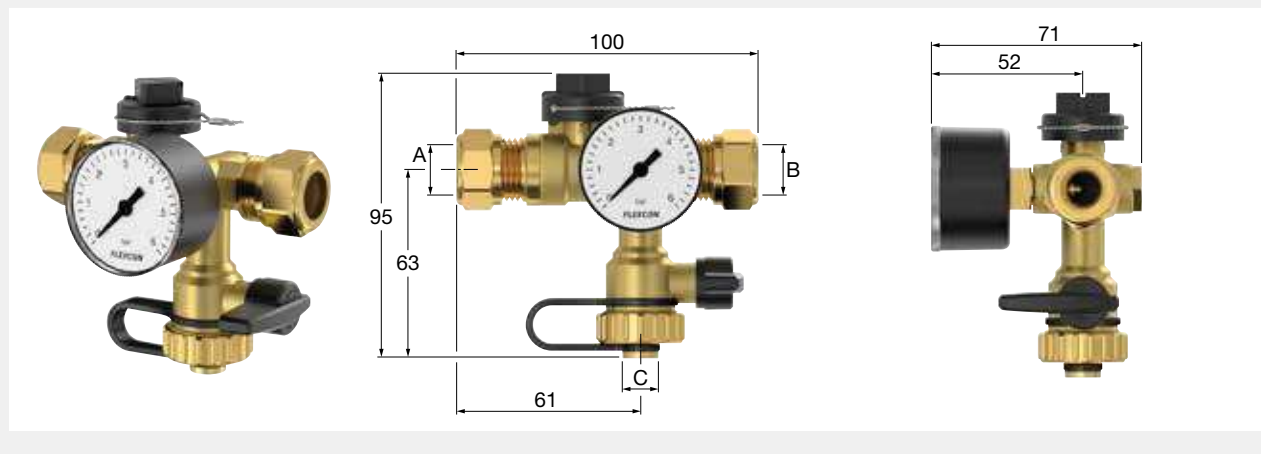
- Alkalmas minden víz- és glikol-alapú keverékhez 50%-ig.
- Min./max. üzemi nyomás: 0 / 6 bar.
- Min./max. üzemi hőmérséklet: -10 °C / 120 °C.



Típus	Csatlakozás			Nyomásmérővel		Rendelési Kód
	A ["]	B ["]	C ["]			
Flexcon 1/2 csatlakozó csoport	R 1/2" / K15 *	R 1/2" / K15*	3/4"	igen	1	27290

* Nyomás csatlakozás.

Flexcon 1-es csatlakozószerelvény

Záró- és üritőszelep a Flexcon 110 - 1.000 literes táglási tartályokhoz.

A készülék magában foglal egy zárószelepet, egy feltöltő/leeresztő csapot hollandival és egy nyomásmérőt.

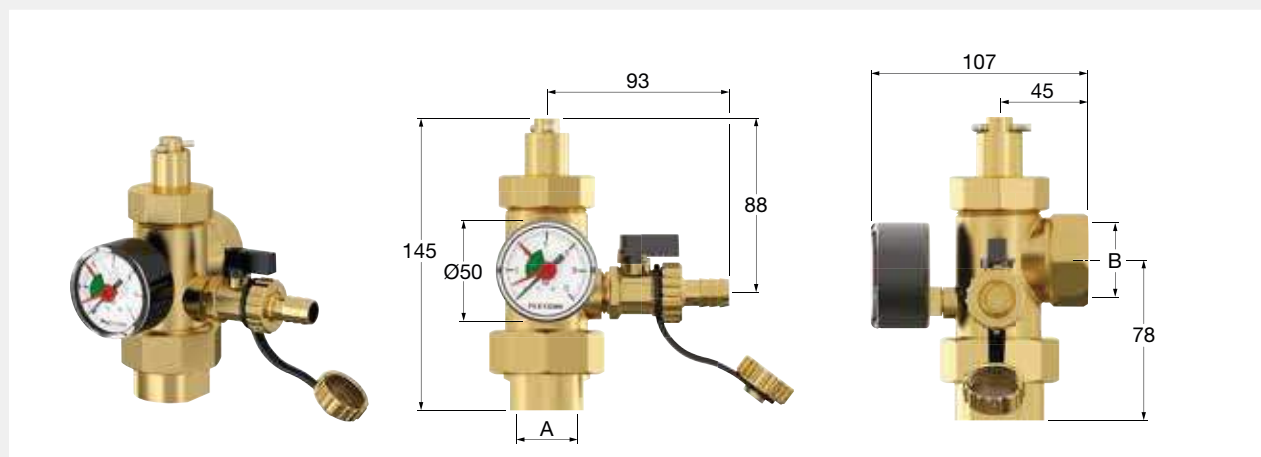

Típus	Csatlakozás		Nyomásmérővel		Rendelési Kód
	A	B			
Flexcon 1 csatlakozó csoport	1" F	1" F	igen	1	27293

FALI RÖGZÍTÉS

Flexcon tágulási tartály (2 – 25 liter) falra történő felszerelésére.

Flexconsole $\frac{3}{4}$

A Flexconsole segítségével nem csak a Flexcon tágulási tartályt szabályos csatlakozása (3/4") lehetséges a fűtési rendszerhez, de a vízutánpótlás (1/2") és a kézi légtelenítés is.

- Két furattal ellátott talplemez, amely a pontos falhozvaló rögzítést biztosítja.
- Ez a változat egy 1/2"-es kupakkal, valamint manuális légtelenítővel van ellátva.

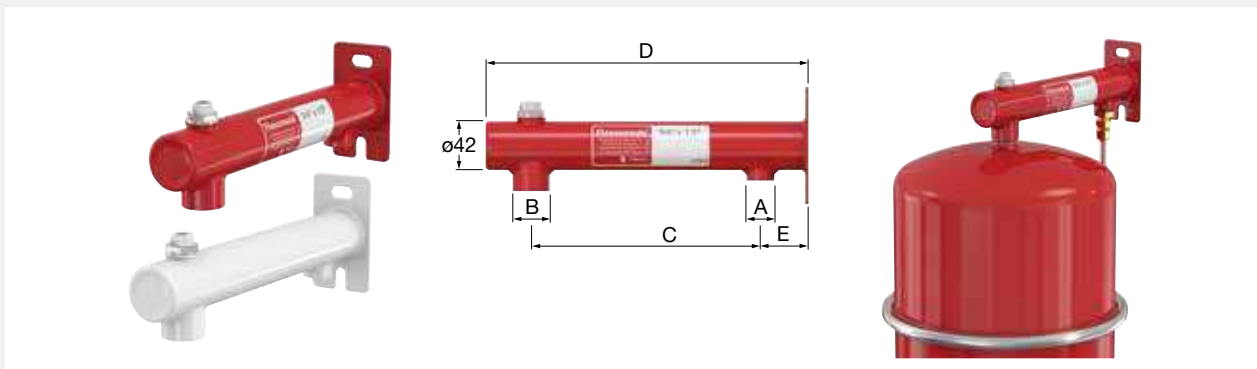

Típus	Csatlakozás		Méretek			Rendelési Kód	
	A	B	C [mm]	D [mm]	E [mm]		
Flexconsole $\frac{3}{4} \times \frac{1}{2}$	Rp $\frac{1}{2}$ "	Rp $\frac{3}{4}$ "	195	275	41	1	27910
Flexconsole $\frac{3}{4} \times \frac{1}{2}$ fehér	Rp $\frac{1}{2}$ "	Rp $\frac{3}{4}$ "	195	275	41	1	27989
Flexconsole $\frac{3}{4} \times \frac{3}{4}$ D	Rp $\frac{3}{4}$ "	Rp $\frac{3}{4}$ "	195	275	41	10	27911

Flexconsole Plus

Kialakítása megegyezik a Flexconsole tartókonzollal, mely kiegészül egy Flexcon nyomásmérővel, Flexvent légtelenítővel, egy 3,0 bar-ra beállított biztonsági szeleppel és egy Flexfast gyorscsatlakozóval.

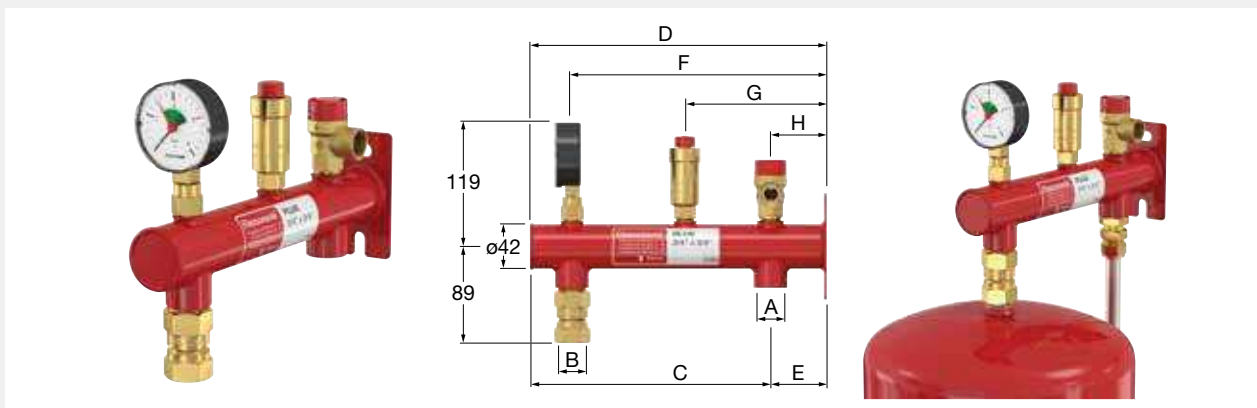

Típus	Csatlakozás		Méretek						Rendelési Kód	
	A	B	C [mm]	D [mm]	E [mm]	F [mm]	G [mm]	H [mm]		
Flexconsole Plus - 3 bar	Rp $\frac{3}{4}$ "	Rp $\frac{3}{4}$ "	234	275	41	236	130	50	1	27996
Flexconsole Plus - Flexfast nélkül - 3 bar	Rp $\frac{3}{4}$ "	Rp $\frac{3}{4}$ "	225	275	41	236	130	50	1	27988

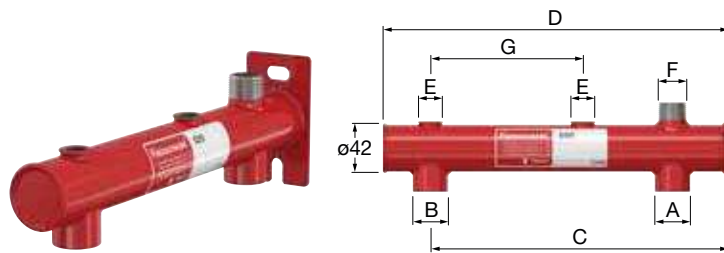
Flexconsole S 20

Típus	Csatlakozás				Méret				Rendelési Kód
	A	B	E	F	C [mm]	D [mm]	G [mm]		
Flexconsole S 20	Rp 3/4"	Rp 3/4"	Rp 3/8"	R 3/4"	216	305	136	1	27992

Flexconsole Plus S 20

Kialakítása megegyezik a Flexconsole S 20 tartókonzollal, mely kiegészül egy Flexcon nyomásmérővel, Flexvent légtelenítővel, egy 1,5 bar / 2,5 bar-ra beállított biztonsági szeleppel és egy Flexfast gyorscsatlakozóval.

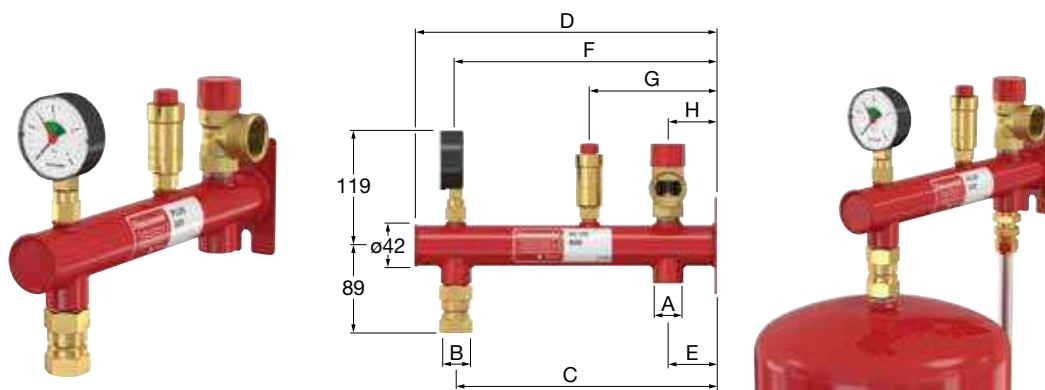

Típus	Csatlakozás			Méret						Rendelési Kód
	A	B	C	D	E	F	G	H		
Flexconsole S 20 Plus - 1,5 bar	Rp 3/4"	Rp 3/4"	255	305	50	266	130	50	1	27994
Flexconsole S 20 Plus - 2,5 bar	Rp 3/4"	Rp 3/4"	255	305	50	266	130	50	1	27993

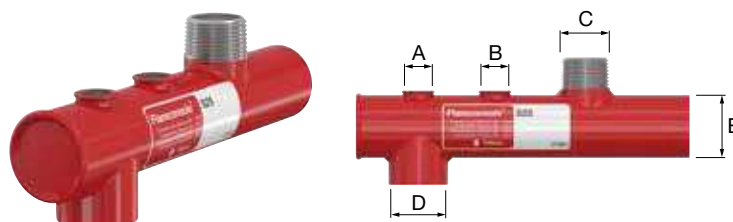
Flamconsole S 25

Típus	Csatlakozás					Rendelési Kód	
	A	B	C	D			
Flamconsole S 25	Rp 3/8"	Rp 3/8"	R 1"	Rp 1"	G 1"	1	27991

Flexconsole R

A Flexconsole R segítségével a Flexcon R tágulási tartály függőlegesen kerül felszerelésre, a vízdali-csatlakozás elhelyezkedésének megfelelően, a vízdalit a konzol 3/4" csatlakozásához szerelve, és a tágulási vezeték az 1/2" csatlakozáshoz szerelve.

- Két furattal ellátott fali lemezzel felszerelve, amely biztosítja a pontos fali rögzítést.
- Ez a változat egy 1/2"-es kupakkal, valamint manuális légtelenítővel van ellátva.

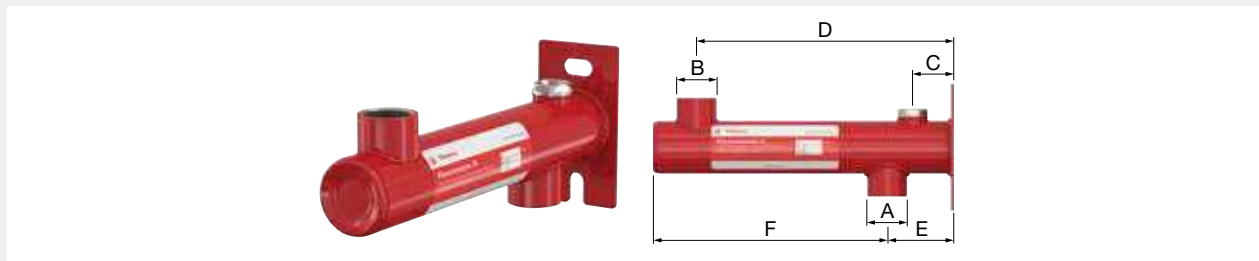

Típus	Csatlakozás			Méretek				Rendelési Kód
	A	B	C [mm]	D [mm]	E [mm]	F [mm]		
Flexconsole R	G 3/4" F	G 3/4" F	30	200	50	180	1	27950

Flexconsole R Plus

- Flexcon nyomásmérő (0 - 4 bar).
- Flexvent légtelenítő 3/8".
- Biztonsági szelep 3,0 bar-ra állítva.

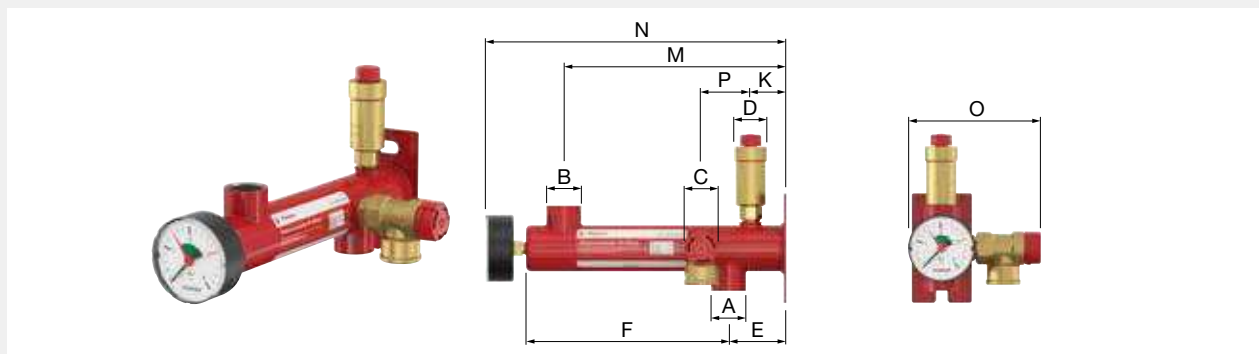

Típus	Csatlakozás				Méretek							Rendelési Kód	
	A	B	C	D	E [mm]	F [mm]	K [mm]	M [mm]	N [mm]	O [mm]	P [mm]		
Flexconsole R Plus	Rp 3/4"	Rp 3/4"	Rp 1/2"	Rp 3/8"	50	180	30	200	270	55	45	1	27990

MB tartókészlet

8–25 literes Flexcon/Airfix tartályok fali rögzítésére alkalmas.

Olyan nyílással látták el, amelyekbe a Flexcon tartály rögzítő gyűrűje tökéletesen beleillik. A tágulási tartály rögzítéséhez csak a két rögzítőcsavart kell meghúzni.

- Alkalmas az Flexcon/Airfix tágulási tartályokhoz is.
- Anyag: DC01 A-m, horganyzott.
- A falhoz két Ø8 tiplivel és két Ø6 hatlapfejű csavarral (10-es kulcs) csatlakozik.
- A tartály az MB egységhez két M5-ös csillagcsavarral csatlakozik.
- A tartályok szorítógyűrű nélküli csatlakoztatásához külön kapható az 5 darab tömlőbilincsből álló készlet (max. méret kb (Ø 325 mm)).

• MB 3: Rugóval és adapterrel a könnyű szereléshez.

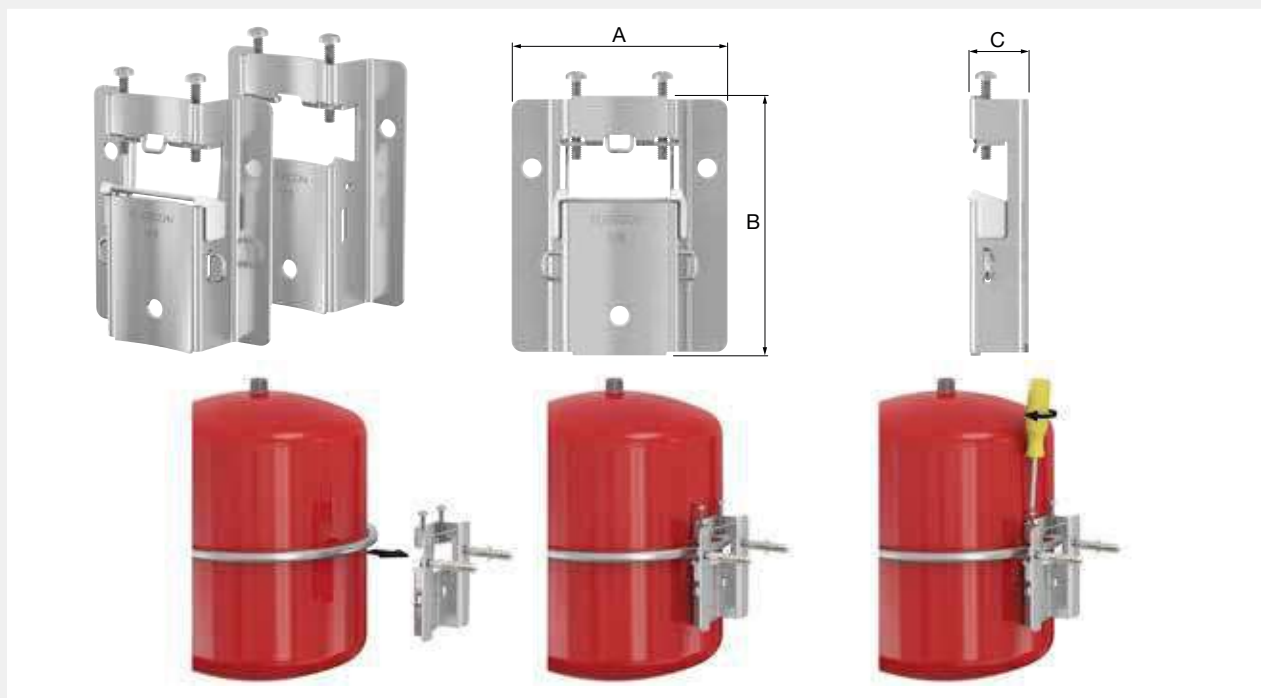

Típus	Méretek				Rendelési Kód
	A [mm]	B [mm]	C [mm]		
Flexcon MB 2 tartókészlet	94	113	26	25	27913
Flexcon MB 3 tartókészlet	94	113	26	25	27903

SB-A rögzítés

Fali rögzítés a szorítógyűrű nélküli tágulási tartályok (2-35L) felszereléséhez.

- Kombinálva az MB 2-vel.



Típus	Alkalmazás		Rendelési Kód
SB-A	Fali rögzítés az tartályok beszereléséhez, kombinálva az MB-2-vel	5	27914

Cubex R konzol

A tartályok falhoz történő könnyű rögzítésére.

- Alkalmas a 12 és 18 l-es Cubex R tartályokhoz.
- Anyag: DD12.
- A fali konzol horganyzott.
- A Cubex R tartályokat a rendszercsatlakozással lefelé kell szerelni.
- Kapcsolat a tartály szorítógyűrűjével.
- Tartály csatlakozása a falhoz egy M8 x 45 csavarral.

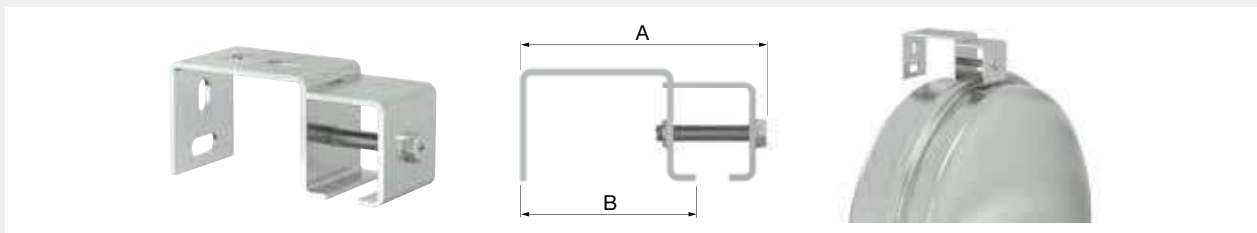

Típus	Méretek			Rendelési Kód
	A [mm]	B [mm]		
Cubex R konzol	107	80	1	27915

TÖLTŐESZKÖZÖK

Prescofiller



CE

Fűtési rendszer töltőegység biztonsági szeleppel és nyomásmérővel 0 - 4 bar.

- Min./Max. üzemi hőmérséklet: -10 °C / 120 °C.
- Max. rendszerhőmérséklet: 140 °C.

Típus	Beállítási nyomás [bar]	Csatlakozás		Teljesítmény [kW]		Rendelési Kód
		Rendszer	Lefűtítés			
Prescofiller	3,0	1/2" M	1/2" F	125	1	27685

Manofiller



Fűtési rendszer töltőberendezés nyomásmérővel 0 - 4 bar.

- Töltőberendezés radiátorcsatlakozásra szerelhető.
- Különösen érdekes olyan helyzetekben, ahol a nyomásmérő a kazánra van szerelve, de a fűtési rendszer feltöltése más helyen történik.
- Min./Max. üzemi hőmérséklet: -10 °C / 120 °C.
- Max. rendszerhőmérséklet: 140 °C.

Típus	Csatlakozás		Rendelési Kód
Manofiller	1/2" M	1	27097

Flexcon PA AutoFill Intelligens nyomásjelző

A rendszernyomás-szabályozást segítő Flamco Flexcon PA AutoFill berendezés a fűtési rendszerek folyamatos ellenőrzésére, valamint a szerelő és a felhasználó által végzett nyomásbeállítás során a karbantartás elősegítésére szolgál. A Flexcon PA AutoFill naplózza és figyelmeztetéssel jelzi a rendszernyomás-problémákat, és elősegíti (vagy akár vezérli is) a fűtési rendszer megfelelő üzemi nyomásra való feltöltését. Emellett a tágulási tartály várható élettartamát is jelezni tudja a tartály leválasztása nélkül, és a más gyártóktól származó komponensek karbantartási intervallumainak figyelése is beállítható. A Flexcon PA AutoFill része egy okostelefonra vagy táblagépre letölthető alkalmazás, amely részletes és teljes körű tájékoztatást nyújt a rendszer állapotáról, és karbantartási javaslatokkal is szolgál. A termék a fűtési rendszerek feltöltésének és szivárgás-ellenőrzésének teljes automatizálására szolgáló (automatikus) töltőberendezéssel is kibővíthető.

Előnyök:

- Megelőzi a nem tervezett szervizelést ami a rendszer nyomásvesztéséből adódó hibát küszöböli ki, növelve ezzel a végfelhasználók kényelmét.
- A töltőnyomás, a biztonsági szelep ürítési műveleteinek, a tágulási tartály élettartama leteltének és bármely komponens karbantartási intervallumainak felügyelete.
- A Flexcon PA AutoFill készletnek az automatikus feltöltési és szivárgásészlelési funkció is része.
- A mobilalkalmazás révén a felhasználók megoszthatják az eseménynaplókat a szerelőjükkel a távoli segítségnyújtás érdekében.
- A Flexcon PA AutoFill révén a szerelő távolról ellenőrizheti a rendszer túlnyomás szabályozásának működését.

Műszaki adatok:

- Alkalmazható: max. 45 kW / 750 l-ig terjedő fűtési és víz /50 % glikoltartalmú hűtési rendszerekhez.
- Flexcon PA tápellátás: 5V AC / DC adapter.
- AutoFill tápellátás : 12V AC / DC adapter.
- Rendszer hőmérséklet AutoFill: 0 °C / 90 °C.
- Környezeti hőmérséklet: 0 °C / 65 °C.
- Rendszer nyomás: 0 - 4 bar.

A Flexcon PA AutoFill készlet tartalma: Flexcon PA (G 1/4" M), AutoFill egység (G 1/2" M), T-idom (G 1/2" F), egyenes csatlakozó (G 1/2" F), elzárószelep (1/4" x 1/2"), 2 db szorítóanya/-gyűrű (15 mm).

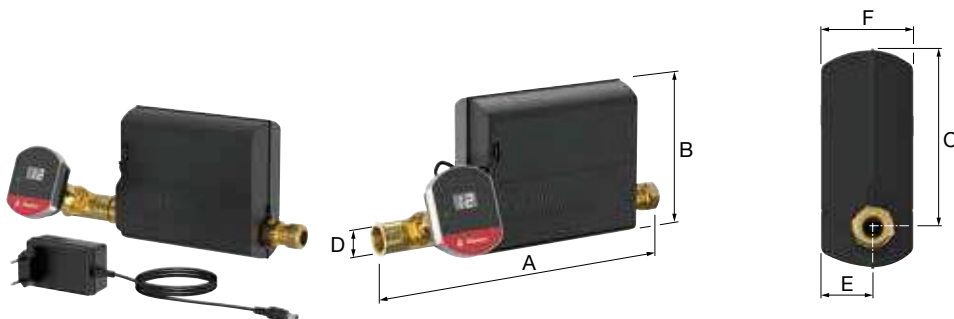

Típus	Csatlakozás (D)	Méretek						Rendelési Kód
		A [mm]	B [mm]	C [mm]	E [mm]	F [mm]		
Flexcon PA AutoFill	G 1/2" - 15 mm (2x)	263	136	109,5	32	57	1	23761



Flexcon PA Intelligens nyomásjelző

A rendszernyomás-szabályozást segítő Flamco Flexcon PA berendezés a fűtési rendszerek folyamatos ellenőrzésére, nyomásbeállítására, és a karbantartás elősegítésére szolgál. A Flexcon PA naplózza és figyelmeztet a rendszernyomás problémákra, valamint elősegíti (vagy akár vezérli is) a fűtési rendszer megfelelő üzemi nyomásra való feltöltését. A tágulási tartály várható élettartamát is jelezni tudja a tartály leválasztása nélkül, továbbá beállítható a más gyártóktól származó komponensek karbantartási intervallumainak megfigyelése. A Flexcon PA része egy okostelefonra vagy táblagépre letölthető alkalmazás, amely részletes és teljes körű tájékoztatást nyújt a rendszer állapotáról, és karbantartási javaslatokkal is szolgál.

Előnyök:

- Megelőzi a nem tervezett szervizelést ami a rendszer nyomásvesztéséből adódó hibát küszöböli ki, növelve ezzel a végfelhasználók kényelmét.
- Felügyeli a töltőnyomást, a biztonsági szelep ürítési műveleteit, a tágulási tartály élettartamát, és a karbantartási időszakokat.
- A Flexcon PA készüléknek az automatikus feltöltési és szívárgásérszelelési funkció is része.
- A mobilalkalmazás révén a felhasználók megoszthatják az eseménynaplókat a szerelőkkel a távoli segítségnyújtás érdekében.
- A Flexcon PA révén a szerelő távolról ellenőrizheti a rendszer túlnyomás szabályozásának működését.

Műszaki adatok:

- Alkalmazható: max. 45 kW / 750 l-ig terjedő fűtési és víz /50 % glikoltartalmú hűtési rendszerekhez.
- Flexcon PA tápellátás: 5V AC / DC adapter.
- Autofill tápellátás: 12V AC / DC adapter.
- Rendszer hőmérséklet AutoFill: 0 °C / 90 °C.
- Környezeti hőmérséklet: 0 °C / 65 °C.
- Rendszer nyomás: 0 - 4 bar.

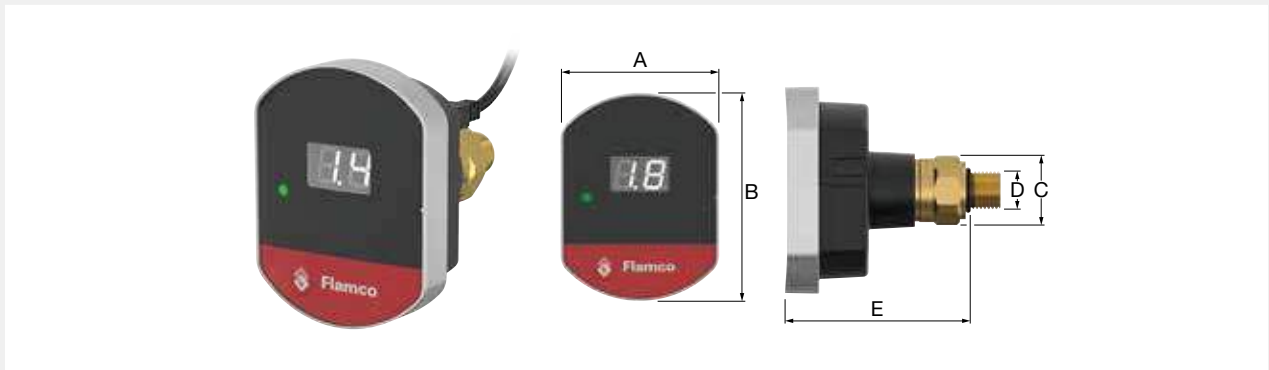

Típus	Csatlakozás (D)	Méretek					Rendelési Kód
		A [mm]	B [mm]	C [mm]	E [mm]		
Flexcon PA	G 1/4"	54	71	22	63	1	23760



FLEXBALANCE ECOPLUS C

A FlexBalance EcoPlus C a kisebb fűtési rendszerekben a primer és szekunder körök hidraulikai szétválasztását teszi lehetővé buborék és iszapleválasztással együtt.

- Nincs többé túlterhelt szivattyú, és ezért kevesebb a kopás és az ebből származó kár.
 - A rendszer szabályozása pontosabbá válik.
 - Számottevően jobb hőátvitel, és ezért nagyobb teljesítmény a rendszerben.
 - Integrált buborék és iszapleválasztás.
 - Kompakt méret.
 - 99%-os hőátadás. Ez azt jelenti, hogy rendkívül hatékony, és kimondottan alacsony energiavesztéssel működik. Integrált levegő- és iszapleválasztás.
 - Alapfelszereltség a szigetelés, így feleslegesen nem vész kárba hő.
 - Alapfelszereltség a hőérzékelő merülőcsöve.
- Mellékelve egy Flexvent Top $\frac{3}{8}$ " fehér (28510).
 - Mellékelve egy leeresztő szelep $\frac{1}{2}$ " tömlőcsatlakozóval.
 - Közeg: víz és víz/glykol keverék max. 50% glykoltartalomig.
 - Minimális és maximális üzemi hőmérséklet: $-10\text{ °C} / 110\text{ °C}$.
 - Minimális és maximális üzemi nyomás: 0,2 bar / 10 bar.
 - Ház: acél: vörös epoxipor bevonattal RAL 3002.
 - Hőszigetelés: PUR hab, kettő gyors rögzítővel. $\lambda: 0.022 - 0.025\text{W/mK}$.
Belső átmérő 12.5 mm.



FlexBalance EcoPlus C - Áramlási ellenállás

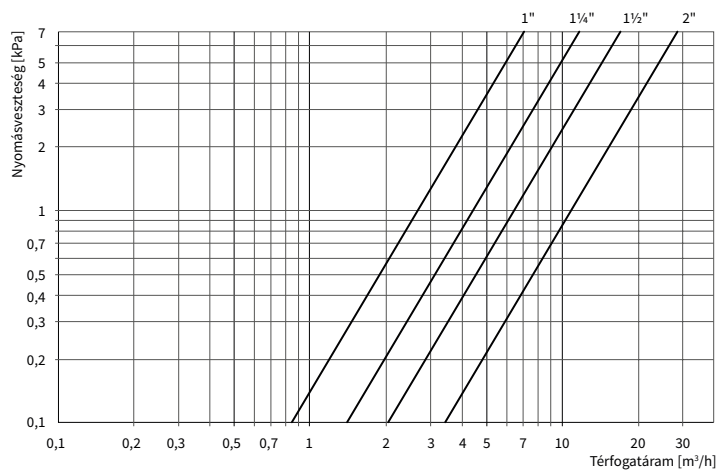

FlexBalance EcoPlus C

- Csatlakozások: (4x) horganyzott acél hollandival.

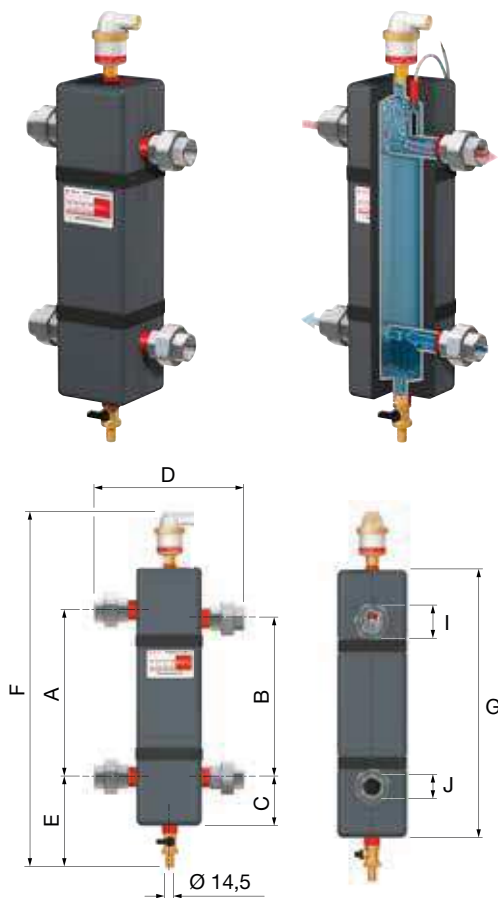

3

Típus	Csatlakozás (4x)	Térfogat [l]	Max. teljesítmény [kW]	Áramlási sebesség [l/s]	K_v^* [m³/h] ($\Delta P = 1 \text{ bar}$)	Méreték merülőcső [mm]	Tömeg [kg]		Rendelési Kód
FlexBalance EcoPlus C 1	Rp 1"	1,4	60	0,7	26,6	80	11	1	28377
FlexBalance EcoPlus C 1 1/4	Rp 1 1/4"	2,3	100	1,2	44,0	86	15	1	28378
FlexBalance EcoPlus C 1 1/2	Rp 1 1/2"	3,8	140	1,6	64,0	92	20	1	28379
FlexBalance EcoPlus C 2	Rp 2"	4,5	200	2,6	108,0	104	24	1	28380

* $K_v = Q / \sqrt{\Delta P}$ Q: Áramlás [m³/óra] ΔP : Nyomásvesztés a terméken [bar]

Méreték FlexBalance EcoPlus C

Típus	Méreték									
	A [mm]	B [mm]	C [mm]	D [mm]	E [mm]	F [mm]	G [mm]	I [mm]	J [mm]	
FlexBalance EcoPlus C 1	290	276	85	262	160	620	455	55	38	
FlexBalance EcoPlus C 1 1/4	340	321	85	280	160	680	505	67	48	
FlexBalance EcoPlus C 1 1/2	340	320	85	320	160	680	505	74	53	
FlexBalance EcoPlus C 2	400	373	95	326	170	755	585	90	65	

FLEXBALANCE HIDRAULIKUS VÁLTÓ

A több fűtési kört és szivattyút magukban foglaló fűtőberendezések hidraulikus nyomásának kiegyensúlyozására szolgál. A Flexbalance hidraulikus váltókat automatikus légtelenítő szeleppel és most hőmérsékletérzékelővel ellátott csatlakozóval is fel vannak szerelve. Az érzékelőt merülőcső (G 1/2") segítségével lehet csatlakoztatni. Belső sebességcsökkentés a szitalemez segítségével.



- Nincs többé túlterhelt szivattyú, és ezért kevesebb a kopás és az ebből származó kár.
- A rendszer szabályozása pontosabbá válik.
- Számottevően jobb hőátvitel, és ezért nagyobb teljesítmény a rendszerben.

- Hagyományos VDMA 24770 kiegyenlítő tartály.
- Üzemi nyomás: 0,2 - 10 bar.
- Olyan rendszerekhez alkalmas melyekben a maximális áramlási hőmérséklet 120 °C.
- Alkalmazható glikol oldatokkal maximum 50%-ig.
- Maximális áramlási sebesség:
Elsődleges kör: 2 m/s
Másodlagos kör: 1,2 m/s.

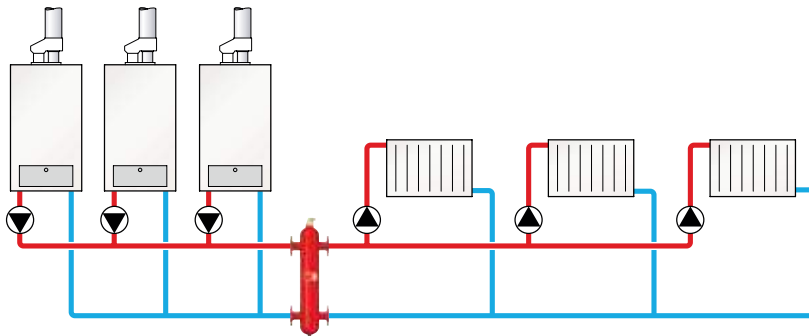

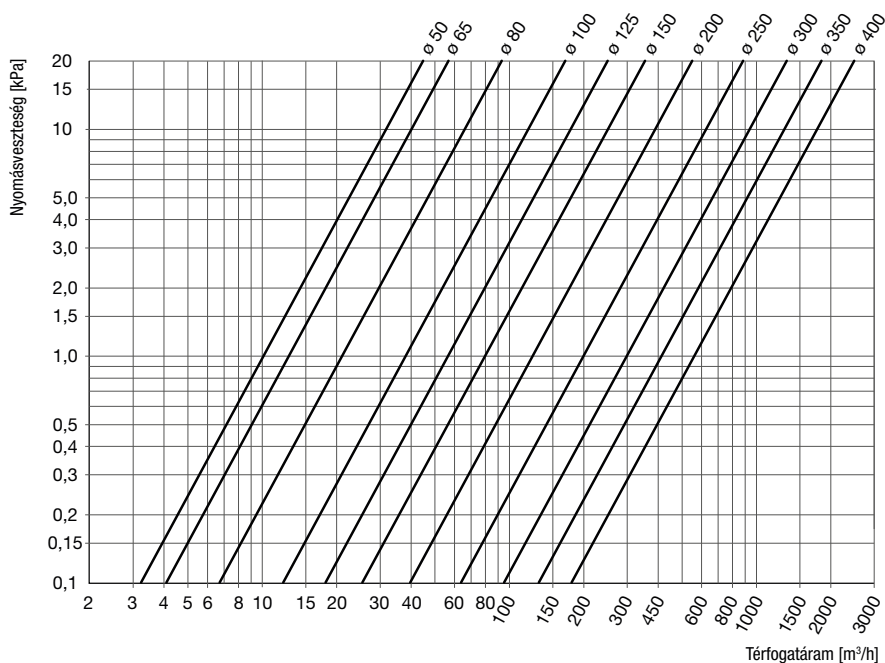

Flexbalance - Áramlási ellenállás

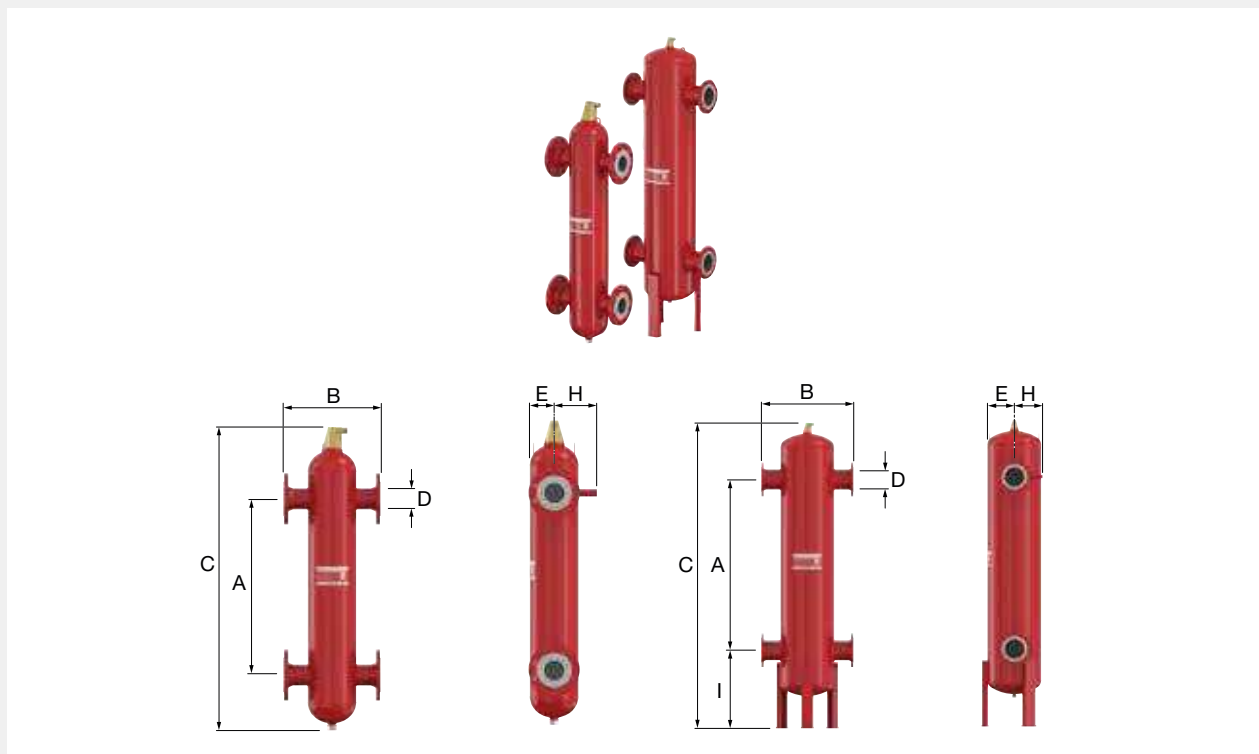

FlexBalance F

- Peremes csatlakozás.



Típus	Térfogat [l]	Csatlakozás		Teljesítmény [kW] *	Térfogatáram a rendszerben [m³/h]	K _v ** [m³/h] (ΔP = 1 bar)	Tömeg [kg]		Rendelési Kód
		DN	D [mm]						
FlexBalance F 50	17	50	60.3	100 - 200	5 - 15	100	25	1	28441
FlexBalance F 65	21	65	76.1	180 - 330	10 - 17	136	28	1	28442
FlexBalance F 80	65	80	88.9	300 - 450	15 - 30	211	40	1	28443
FlexBalance F 100	78	100	114.3	400 - 770	25 - 55	378	51	1	28444
FlexBalance F 125	181	125	139.7	700 - 1150	35 - 80	560	97	1	28445
FlexBalance F 150	336	150	168.3	1000 - 1750	55 - 120	775	180	1	28446
FlexBalance F 200	800	200	219.1	1500 - 2800	90 - 200	1230	295	1	28447

* Független a sebességtől.

** $K_v = Q / \sqrt{\Delta P}$ Q: Áramlás [m³/óra] ΔP: Nyomásvesztés a terméken [bar]

*** A perem 4 furatos változata. Nem az EN 1092-1 PN16 szabvány szerinti.



Méretek FlexBalance F

Típus	Méretek					
	A [mm]	B [mm]	C [mm]	E [mm]	H [mm]	I [mm]
FlexBalance F 50	490	350	900	88	154	-
FlexBalance F 65	635	350	1045	88	154	-
FlexBalance F 80	745	470	1340	135	188	-
FlexBalance F 100	965	470	1585	135	188	-
FlexBalance F 125	1180	635	2065	180	213	-
FlexBalance F 150	1430	774	2585	225	237	655
FlexBalance F 200	1860	1000	3355	300	277	825

FlexBalance S

- Hegtoldatos csatlakozással.

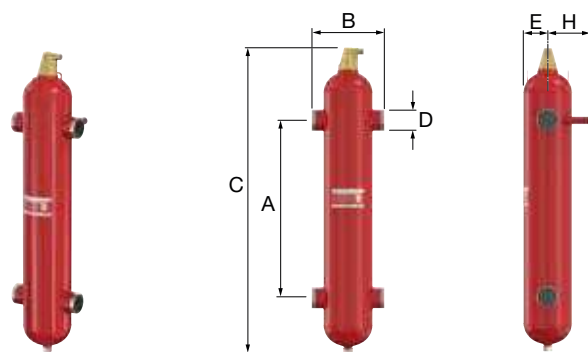

Típus	Tér- fogat [l]	Csatlakozás DN	D [mm]	Teljesítmény [kW] *	Térfogatáram a rendszerben [m³/h]	K_v ** [m³/h] ($\Delta P = 1$ bar)	Tömeg [kg]		Rendelési Kód
FlexBalance S 50	17	50	60.3	100 - 200	5 - 15	100	15	1	28431
FlexBalance S 65	21	65	76.1	180 - 330	10 - 17	136	16	1	28432
FlexBalance S 80	65	80	88.9	300 - 450	15 - 30	211	25	1	28433
FlexBalance S 100	78	100	114.3	400 - 770	25 - 55	378	33	1	28434

* Függs a sebességtől.

** $K_v = Q / \sqrt{\Delta P}$ Q: Áramlás [m³/óra] ΔP : Nyomásvesztés a terméken [bar]



Méreték FlexBalance S

Típus	Méreték				
	A [mm]	B [mm]	C [mm]	E [mm]	H [mm]
FlexBalance S 50	490	260	900	88	154
FlexBalance S 65	635	260	1045	88	154
FlexBalance S 80	745	370	1340	135	188
FlexBalance S 100	965	366	1585	135	188

L Automata légtelenítő

Kúp alakú légkamra hosszú úszóval szerelve, ami nagyobb távolságot biztosít a légtelenítő szelephez. Ez pedig a szeleplés elszennyeződésének kockázatát a minimálisra csökkenti.

- Maximális üzemi nyomás: 10 bar.
- Maximális rendszer üzemi nyomás: 25 bar.

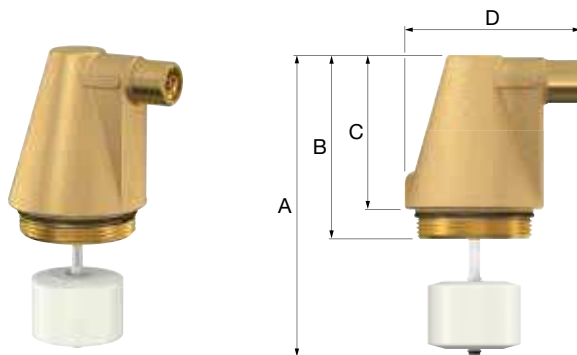

Típus	Használható	Méreték					Rendelési Kód
		A [mm]	B [mm]	C [mm]	D [mm]		
L Automata légtelenítő	Flamcovent (Smart) DN 50 - 600, Flamcovent Clean (Smart) DN 50 - 600, FlexBalance (Plus)	155	94	79	90	1	28555

FLEXBALANCE PLUS HIDRAULIKUS VÁLTÓ

A több fűtési kört és szivattyút magába foglaló fűtőberendezések hidraulikus nyomásának kiegyensúlyozására. A Flexbalance Plus hidraulikus váltókat automatikus légtelenítő szeleppel és salakkamrával látták el és most hőmérsékletérzékelővel ellátott csatlakozóval is fel vannak szerelve. Az érzékelőt merülőcső (G 1/2") segítségével lehet csatlakoztatni. Szabadalmaztatott PALL gyűrűs technológiánk alkalmazása lehetővé teszi a jobb átvitelt, magasabb hatékonyság elérése lehetséges, csökkenti a teljes beépített magasságot és osztozik a légtelenítés és az iszapleválasztás előnyeiben.



3

- Nincs többé túlterhelt szivattyú, és ezért kevesebb a kopás és az ebből származó kár.
- A rendszer szabályozása pontosabbá válik.
- Számottevően jobb hőátvitel, és ezért nagyobb teljesítmény a rendszerben.
- Integrált buborék és iszapleválasztás.
- Hagyományos VDMA 24770 kiegyenlítő tartály.
- Üzemi nyomás: 0,2 - 10 bar.
- Olyan rendszerekhez alkalmas melyekben a maximális áramlási hőmérséklet 120 °C.
- Alkalmazható glikol oldatokkal maximum 50%-ig.
- Maximális áramlási sebesség:
Elsődleges kör: 2 m/s
Másodlagos kör: 1,2 m/s.

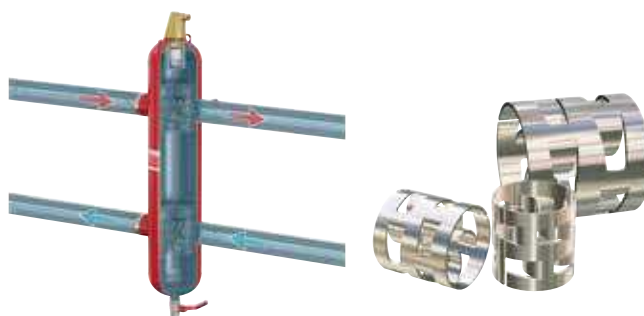

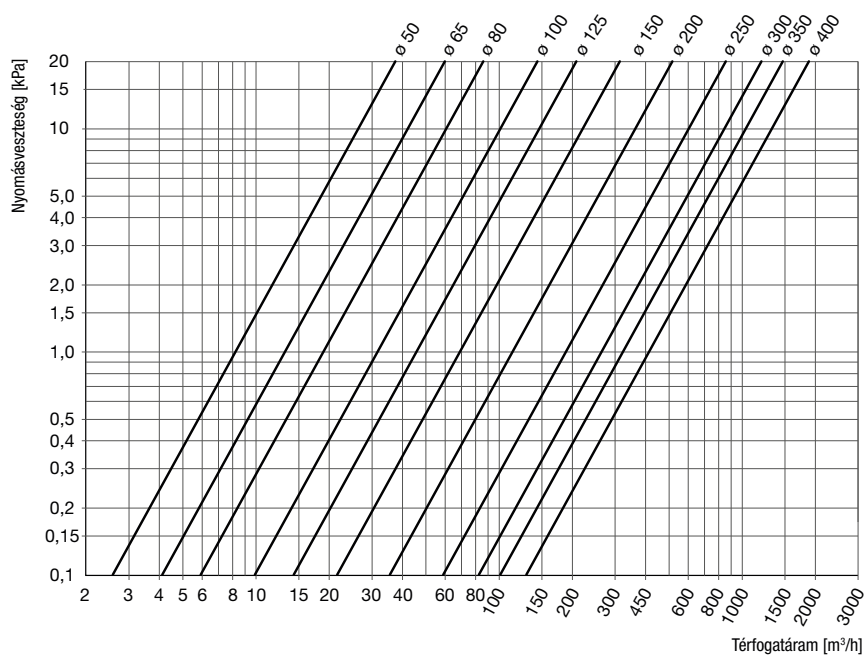

FlexBalance Plus - Áramlási ellenállás

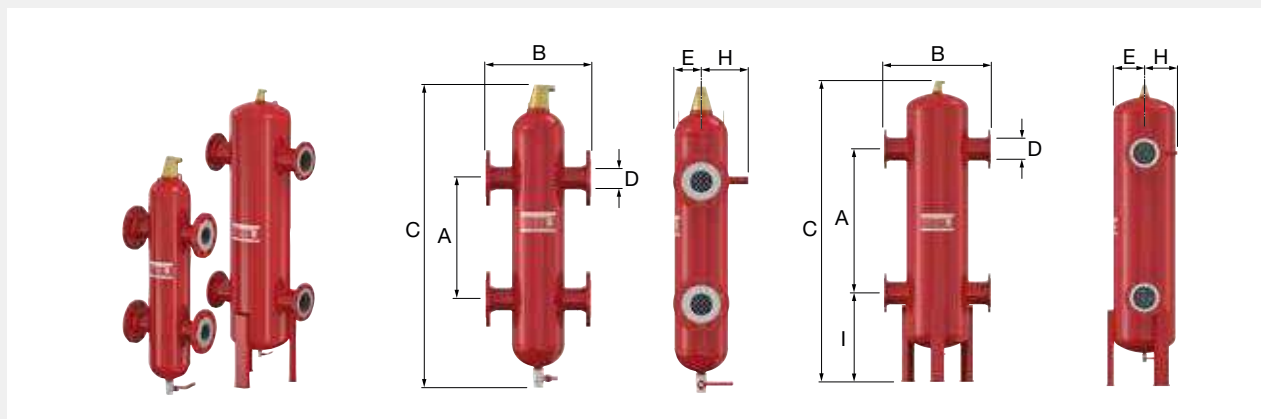

FlexBalance Plus F

- Peremes csatlakozás.



Típus	Tér- fogat [l]	Csatlakozás		Teljesítmény [kW] *	Térfogatáram a rendszerben [m³/h]	K _v ** [m³/h] (ΔP = 1 bar)	Tömeg [kg]		Rendelési Kód
		DN	D [mm]						
FlexBalance Plus F 50	17,5	50	60,3	100 - 200	5 - 15	81	28	1	28480
FlexBalance Plus F 65	17,5	65	76,1	180 - 330	10 - 17	131	30	1	28481
FlexBalance Plus F 80	56,0	80	88,9	300 - 450	15 - 30	189	50	1	28482
FlexBalance Plus F 100	56,0	100	114,3	400 - 770	25 - 55	317	55	1	28483
FlexBalance Plus F 125	146,0	125	139,7	700 - 1150	35 - 80	460	109	1	28484
FlexBalance Plus F 150	272,0	150	168,3	1000 - 1750	55 - 120	679	197	1	28485
FlexBalance Plus F 200	671,0	200	219,1	1500 - 2800	90 - 200	1135	342	1	28486
FlexBalance Plus F 250	1547,0	250	273,0	2500 - 4500	110 - 350	1870	657	1	28487
FlexBalance Plus F 300	1547,0	300	323,9	4200 - 6400	150 - 500	2620	752	1	28488

* Független a sebességtől.

** $K_v = Q / \sqrt{\Delta P}$ Q: Áramlás [m³/óra] ΔP: Nyomásvesztés a terméken [bar]

*** A perem 4 furatos változata. Nem az EN 1092-1 PN16 szabvány szerinti.





FlexBalance Plus F méretek

Típus	Méretek					
	A [mm]	B [mm]	C [mm]	E [mm]	H [mm]	I [mm]
FlexBalance Plus F 50	400	350	950	88	154	-
FlexBalance Plus F 65	400	350	950	88	154	-
FlexBalance Plus F 80	625	470	1265	135	188	-
FlexBalance Plus F 100	625	470	1265	135	188	-
FlexBalance Plus F 125	830	635	1767	180	213	-
FlexBalance Plus F 150	1040	774	2175	225	237	645
FlexBalance Plus F 200	1400	1000	2895	300	277	825
FlexBalance Plus F 250	1850	1220	3646	400	325	977
FlexBalance Plus F 300	1850	1220	3646	400	369	977

FlexBalance Plus S

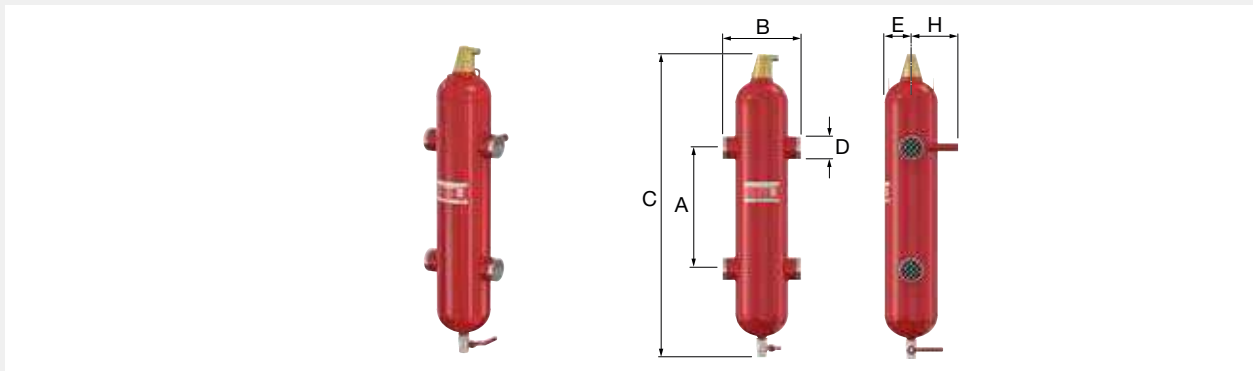
- Hegtoldatos csatlakozással.



Típus	Térfogat [l]	Csatlakozás		Teljesítmény [kW] *	Térfogatáram a rendszerben [m³/h]	Kv ** [m³/h] (ΔP = 1 bar)	Tömeg [kg]		Rendelési Kód
		DN	D [mm]						
FlexBalance Plus S 50	17.5	50	60.3	100 - 200	5 - 15	81	18	1	28460
FlexBalance Plus S 65	17.5	65	76.1	180 - 330	10 - 17	131	18	1	28461
FlexBalance Plus S 80	56.0	80	88.9	300 - 450	15 - 30	189	35	1	28462
FlexBalance Plus S 100	56.0	100	114.3	400 - 770	25 - 55	317	37	1	28463

* Függs a sebességtől.

** $K_v = Q / \sqrt{\Delta P}$ Q: Áramlás [m³/óra] ΔP: Nyomásvesztés a terméken [bar]



FlexBalance Plus S méretek

Típus	Méretek				
	A [mm]	B [mm]	C [mm]	E [mm]	H [mm]
FlexBalance Plus S 50	400	260	950	88	154
FlexBalance Plus S 65	400	260	950	88	154
FlexBalance Plus S 80	625	370	1265	135	188
FlexBalance Plus S 100	625	366	1265	135	188

L Automata légtelenítő

Kúp alakú légkamra hosszú úszóval szerelve, ami nagyobb távolságot biztosít a légtelenítő szelephez. Ez pedig a szeleplés elszennyeződésének kockázatát a minimálisra csökkenti.

- Maximális üzemi nyomás: 10 bar.
- Maximális rendszer üzemi nyomás: 25 bar.

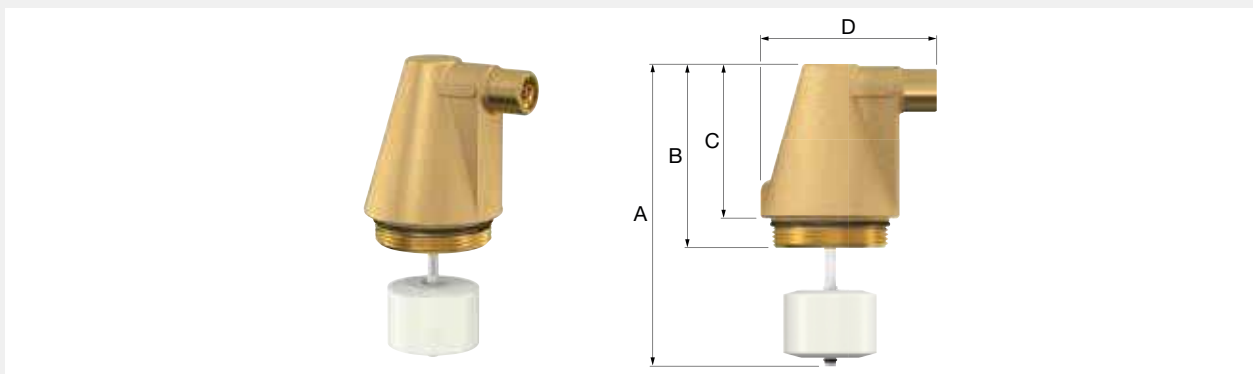



Típus	Használható	Méretek					Rendelési Kód
		A [mm]	B [mm]	C [mm]	D [mm]		
L Automata légtelenítő	Flamcovent (Smart) DN 50 - 600, Flamcovent Clean (Smart) DN 50 - 600, FlexBalance (Plus)	155	94	79	90	1	28555

RENDSZERTARTOZÉKOK

WMS Vízhiány kapcsoló

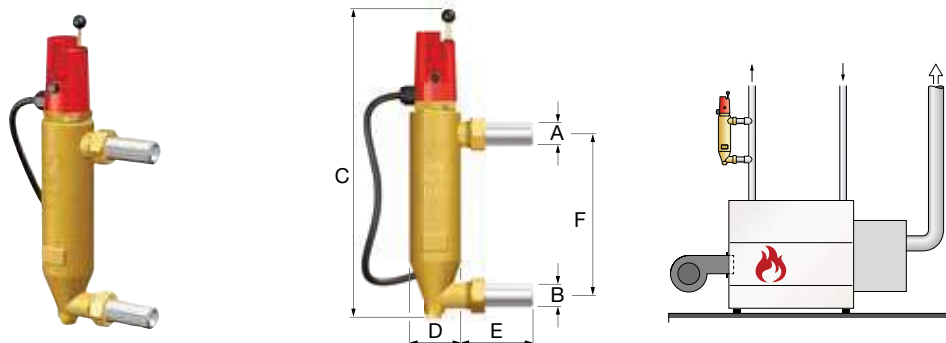
- Maximális üzemi nyomás: 10 bar.



Típus	Csatlakozás *		Méretek					Rendelési Kód
	A	B	C [mm]	D [mm]	E [mm]	F [mm]		
WMS 800	DN 20 / G 1" M	DN 20 / G 1" M	358	62	85	195	1	27455

* préselt/hegesztett csatlakozás.

WMS-E

Elektronikus vízhiány kapcsoló.

- Maximális üzemi nyomás: 10 bar.

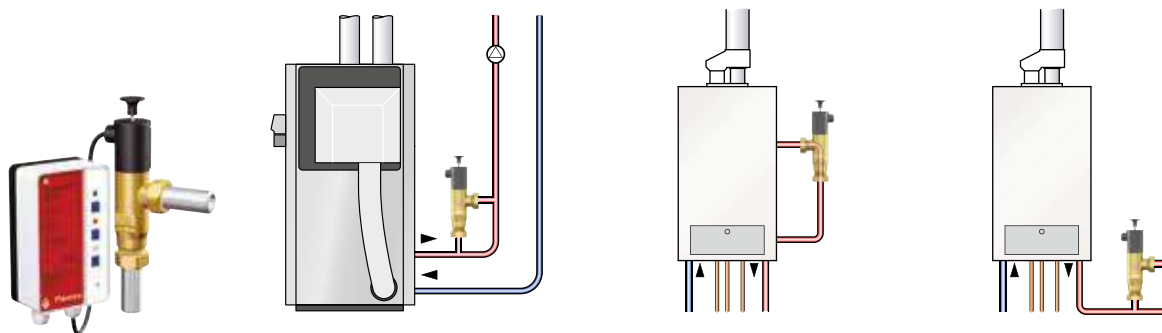

Típus	Csatlakozás (DN 259)		Rendelési Kód
WMS-E (220V - 1ph - 50Hz)	R 3/4"	1	27450

KELLÉKEK A SZERELŐNEK

Flexcon Leeresztő edény

Segítség az alacsonyan elhelyezett ürítőcsapokhoz.

- Könnyű alkalmazás.
- Könnyű tárolás.
- Nélkülözhetetlen minden szerelőnek.



Típus	Térfogat [l]	Méret		Tömeg [kg]		Rendelési Kód
		Ø [mm]	H. [mm]			
Flexcon Drain Tub	± 4,0	280	125	0,5	10	27958

Flexcon DT

A Flexcon és Airfix tartályok leszereléséhez.

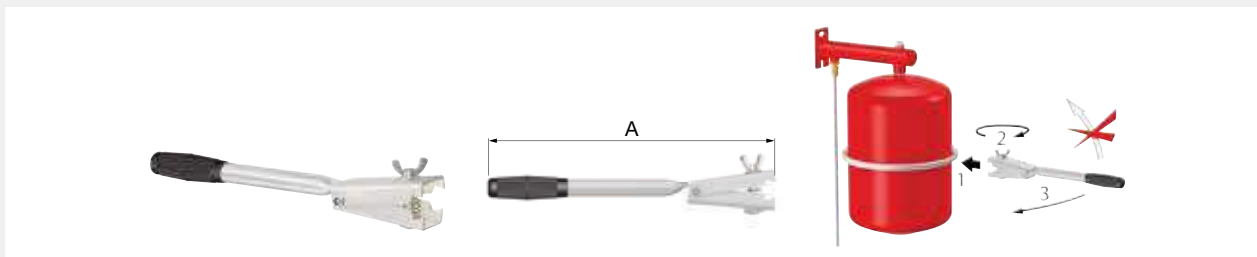

Típus	Alkalmazás	Méret (A) [mm]		Rendelési Kód
Flexcon DT	Flexcon/Airfix 2 - 25	350	1	27925

Előtöltés ellenőrző



Típus	Nyomástartomány [bar]		Rendelési Kód
Előtöltés ellenőrző	0,15 - 7,0	1	27907

Tartály hordozó



Hatékony szerszám a leszerelt tágulási tartály könnyű és biztonságos megfogására és szállítására.

- Könnyű használat.
- Megelőzi a (szennyezett) fűtővíz kifolyását a szállítás közben, vagy a felhasználónál.
- A tartály egy kézzel szállítható.
- Egyszerű fel- és leszerelés.

Típus	Csatlakozás [""]	Alkalmazás		Rendelési Kód
Tartály hordozó	G 3/4" F	Flexcon/Airfix 2 - 25	1	27902

Flexcon GVA 90

90°-ban hajlított gázszelep hosszabbítás a Flexcon 110–1000 tágulási tartályok hozzáférhetőségének javítására.

Típus	Csatlakozás			Rendelési Kód
	Tartály	Kimenet		
Flexcon GVA 90	Vg 8 F	Vg 8 M	10	27952

Tágulási tartályok ivóvíz-rendszerekhez

4

4



A háztartási rendszerek több tízezer literes nagyságrendben pazarolnak el vizet a tágulás nyomán a leeresztő és tágulási vezetéken elszivárgó víz formájában.

A Flamco Airfix A és Airfix D, ivóvízes rendszerekhez gyártott, membrános tágulási tartályaival ez a veszteség megakadályozható.

Az Airfix tartályokat úgy tervezték, hogy a folyamatos vízfolyás állandó áramlást tartson fenn, és ezért a folyamat meggátolja a baktériumok megtelepedését is.

AIRFIX A/D

Kisméretű ivóvíz illetve nyomásfokozó berendezésekben történő használatra.

Az Airfix tartály belseje speciális bevonattal van ellátva, amely megakadályozza az oxidálódást. A membrán és a bevonat összetétele olyan, hogy az ivóvíz színe, szaga, íze nem változik. A Flexcon szorítógyűrűs szerkezete teszi lehetővé, a tartályfelek gyári bevonattal való ellátását.

Az Airfix tágulási tartályok használatának előnye

- A tartály kívül és belül (víz- és nitrogén oldalon is) rozsdamentes bevonattal van ellátva.
- Speciális gumimembránnal van szerelve.
- Bármely tárolótartály rendszerrel együtt használhatóak. Nyomásfokozó rendszerekben is használható.
- Nitrogén töltőgázzal feltöltött, amely hosszabb ideig biztosítja az előnyomás értékét.
- Maximális üzemi nyomás: 8/10 bar.
- Olyan rendszerekhez alkalmas, melyekben a maximális előremenő hőmérséklet 120 °C.
- Maximális hőmérséklet a membránon: 70 °C.
- A tartályok megfelelnek az EN13831 szabványnak.
- A 2014/68/EU Nyomástartó berendezésekről szóló irányelv rendelkezéseinek megfelelően.
- DVGW-jóváhagyás.
- WRAS-jóváhagyás.
- ACS-jóváhagyás.

Airfix kiválasztási táblázat

Kiválasztási táblázat nyomástartó tágulási tartályokra tárolós rendszerekhez.

- Hideg víz hőmérséklet: 10 °C.
- Meleg víz hőmérséklet: 60 °C.

Tároló kapacitása [l]	Előnyomás [bar]	Biztonsági szelep beállított nyomása			
		6 bar	7 bar	8 bar	10 bar
100	3	Airfix 8/3	Airfix 8/3	Airfix 8/3	Airfix 8/3
100	4	Airfix 12/4	Airfix 8/4	Airfix 8/4	Airfix 8/4
120	3	Airfix 8/3	Airfix 8/3	Airfix 8/3	Airfix 8/3
120	4	Airfix 18/4	Airfix 12/4	Airfix 8/4	Airfix 8/4
150	3	Airfix 12/3	Airfix 8/3	Airfix 8/3	Airfix 8/3
150	4	Airfix 18/4	Airfix 12/4	Airfix 12/4	Airfix 8/4
200	3	Airfix 18/3	Airfix 12/3	Airfix 12/3	Airfix 8/3
200	4	Airfix 25/4	Airfix 18/4	Airfix 12/4	Airfix 12/4
250	3	Airfix 18/3	Airfix 18/3	Airfix 12/3	Airfix 12/3
250	4	Airfix 35/4	Airfix 25/4	Airfix 18/4	Airfix 12/4
300	3	Airfix 25/3	Airfix 18/3	Airfix 18/3	Airfix 12/3
300	4	Airfix 35/4	Airfix 25/4	Airfix 18/4	Airfix 18/4
400	3	Airfix 35/3	Airfix 25/3	Airfix 18/3	Airfix 18/3
400	4	Airfix 80/4	Airfix 35/4	Airfix 25/4	Airfix 18/4
500	3	Airfix 35/3	Airfix 25/3	Airfix 25/3	Airfix 18/3
500	4	Airfix 50/4 (2x)	Airfix 50/4	Airfix 35/4	Airfix 25/4

Airfix D 8 - 35

Speciális átfolyó szerkezete megszünteti a nem kívánatos baktériumlerakódás kialakulását. Az Airfix D - t ebből a célból egy áramláselosztó T - idommal látták el. A T - elágazót az Airfix D tartalmazza.

- Airfix D 35: Csatlakozás a tartályhoz függesztő szemmel, a tartály aljához.



4

Típus	Előtöltés [bar]	Max. üzemi nyomás [bar]	Méreték		Csatlakozás	Tömeg [kg]		Rendelési Kód
			Ø [mm]	Magasság [mm]				
Airfix D 8	4	10	245	301	R 3/4"	3,2	50	14259
Airfix D 12	4	10	286	334	R 3/4"	4,3	36	14349
Airfix D 18	4	10	328	325	R 3/4"	4,9	24	14459
Airfix D 25	4	10	358	378	R 3/4"	6,6	18	14559
Airfix D 35	4	8	396	437	R 3/4"	8,1	18	14659



Airfix A 8 - 80

Speciális átfolyó szerkezete megszünteti a nem kívánatos baktériumlerakódás kialakulását. Az Airfix A-t ebből a célból áramléllesztővel látták el, amely könnyedén illeszthető egy hagyományos T-elágáshoz.

- Airfix A 35 - 80: Csatlakozás a tartályhoz függesztő szemmel, a tartály aljához.



Típus	Előnyomás [bar]	Max. üzemi nyomás [bar]	Méreték		Csatlakozás	Tömeg [kg]		Rendelési Kód
			Ø [mm]	Magasság [mm]				
Airfix A 8	4	10	245	301	R 3/4"	3,2	50	24259
Airfix A 12	4	10	286	334	R 3/4"	4,3	36	24349
Airfix A 18	3,5	10	328	325	R 3/4"	4,9	24	24460
Airfix A 18	4	10	328	325	R 3/4"	4,9	24	24459
Airfix A 25	4	10	358	378	R 3/4"	6,6	18	24559
Airfix A 35	4	8	396	437	R 3/4"	8,1	18	24659
Airfix A 50	4	8	437	473	R 3/4"	11,2	12	24749
Airfix A 80	4	8	519	540	R 3/4"	15,0	12	24809



AIRFIX D-E

Kiváló minőségű tartályok, amelyek minden (ivó)vizes berendezésben használhatóak.

Speciális átfolyó szerkezete megszünteti a nem kívánatos baktériumlerakódás kialakulását. A membrán és a bevonat összetétele olyan, hogy az ivóvíz színe, szaga, íze nem változik. Az Airfix vezetékcsatlakozás speciális bevonattal van ellátva, amely megakadályozza az oxidálódást.

- Vízáramlás a tartályban.
- Kismértékű nyomásesés.
- A szabvány membránszakadás-érzékelő távfelügyeleti rendszerbe is köthető.
- Cserélhető belső butilkaucsuk membrán (DIN4807/5).
- Könnyű telepíthetőség, hosszabb élettartam.
- Szabvány gáz töltet: 6,0 bar.
- Olyan rendszerekhez alkalmas, melyekben a maximális előremenő hőmérséklet 120 °C.
- Maximális üzemi hőmérséklet: 70 °C.
- Anyagminőség:
S235JR.-es osztály
EN/ISO: P245N.

Airfix D-E - 10 bar

- Maximális üzemi nyomás: 10,0 bar.

Airfix D-E 100 - 1000:

- Az EN13831 szabványnak megfelelő.
- A szállított egység része a betekintő nyílás, a menetes átfolyó szerelvény és a magasságában állítható lábak.

Airfix D-E 1600 - 3000:

- Az AD2000 szabványnak megfelelő.
- Elektronikus membránszakadás-érzékelővel és peremes csatlakozásokkal.



Típus	Térfogat [l]	Méret		Rendszer csatlakozás (2x)	Karimák* (2x)	Tömeg [kg]		Rendelési Kód
		Ø [mm]	H. [mm]					
Airfix D-E 100	100	484	897	G 1 1/2" M	-	38	1	14750
Airfix D-E 200	200	600	1075	G 1 1/2" M	-	51	1	14751
Airfix D-E 300	300	600	1444	G 1 1/2" M	-	65	1	14752
Airfix D-E 400	400	790	1287	G 2" M	-	89	1	14753
Airfix D-E 600	600	790	1647	G 2" M	-	110	1	14754
Airfix D-E 800	800	790	1994	G 2" M	-	148	1	14755
Airfix D-E 1000	1000	790	2345	G 2" M	-	170	1	14756
Airfix D-E 1600	1600	1000	2663	-	DN 80	550	1	14916
Airfix D-E 2000	2000	1200	2412	-	DN 80	620	1	14920
Airfix D-E 3000	3000	1200	3312	-	DN 80	805	1	14930

* Az EN1092-1 PN16 szabvány szerint.



Airfix D-E - 16 bar

- Maximális üzemi nyomás: 16 bar.
- Tartályok az AD2000 szabványnak megfelelnek.
- Elektronikus membránszakadás-érzékelő.
- Peremes csatlakozással.



Típus	Térfogat [l]	Méreték		Karimák * (2x)	Tömeg [kg]		Rendelési Kód
		Ø [mm]	Magasság [mm]				
Airfix D-E 50	50	450	839	DN 40	70	1	14701
Airfix D-E 80	80	450	1019	DN 40	80	1	14801
Airfix D-E 120	120	450	1274	DN 40	95	1	14813
Airfix D-E 180	180	550	1238	DN 40	135	1	14819
Airfix D-E 240	240	550	1498	DN 40	160	1	14825
Airfix D-E 300	300	550	1838	DN 40	190	1	14831
Airfix D-E 600	600	750	1843	DN 50	300	1	14861
Airfix D-E 800	800	750	2233	DN 50	350	1	14881
Airfix D-E 1000	1000	750	2733	DN 50	415	1	14911
Airfix D-E 1600	1600	1000	2682	DN 80	610	1	14917
Airfix D-E 2000	2000	1200	2425	DN 80	680	1	14921
Airfix D-E 3000	3000	1200	3335	DN 80	890	1	14931

* Az EN1092-1 PN16 szabvány szerint.

Mono csatlakozók

Alkalmos:

- Airfix D-E-B 10 bar: 1600 - 3000 l.
- Airfix D-E-B 16, 25 bar: 50 - 3000 l.
- Airfix D-E 10 bar: 1600 - 3000 l.
- Airfix D-E 16 bar: 50 - 3000 l.

Típus	Térfogat [l]	Csatlakozás		Rendelési Kód
Mono kisméretű - Rozsdamentes acél	50 - 300	G 1 1/2"	1	14960
Mono közepes - Rozsdamentes acél	600 - 1000	G 2"	1	14961
Mono nagyméretű - Rozsdamentes acél	1600 - 3000	G 2 1/2"	1	14962
Mono kisméretű - Bevonatos	50 - 300	G 1 1/2"	1	14955
Mono közepes - Bevonatos	600 - 1000	G 2"	1	14956
Mono nagyméretű - Bevonatos	1600 - 3000	G 2 1/2"	1	14957

Duo csatlakozók



Alkalmas:

- Airfix D-E 10 bar: 1600 - 3000 l.
- Airfix D-E 16 bar: 50 - 3000 l.

Típus	Térfogat [l]	Csatlakozás*		Rendelési Kód
Duo kisméretű - Rozsdamentes acél	50 - 300	PN16 DN40	1	14950
Duo közepes - Rozsdamentes acél	600 - 1000	PN16 DN50	1	14951
Duo nagyméretű - Rozsdamentes acél	1600 - 3000	PN16 DN80	1	14952

* Az EN1092-1 PN16 szabvány szerint.

4

AIRFIX 2 - 4

Kisméretű tartályok oxigénben dús vízrendszerekhez (a tartályok nem rendelkeznek átáramló szerelvényvel, ezért nem gátolják a baktériumképződést).

Az Airfix tartály belseje speciális bevonattal van ellátva, amely megakadályozza az oxidálódást. A membrán és a bevonat összetétele olyan, hogy az ivóvíz színe, szaga, íze nem változik. A Flexcon szorítógyűrűs szerkezet teszi lehetővé, a tartályfelek gyári bevonattal való ellátását.

- Nitrogén töltőgáz az előnyomás hosszabb ideig történő fenntartása érdekében.
- Max. üzemi nyomás: 6 bar.
- Maximális hőmérséklet a membránon: 70 °C.
- Szín: RAL 9010.
- A 2014/68/EU Nyomástartó berendezésekről szóló irányelv rendelkezéseinek megfelelően.

Airfix 2 - 4



Típus	Előnyomás [bar]	Méretek		Csatlakozás	Tömeg [kg]		Rendelési Kód
		Ø [mm]	Magasság [mm]				
Airfix 2	4	216	144	G 3/4" M	1,7	120	24001
Airfix 4	4	216	194	G 3/4" M	2,1	90	24101

AIRFIX R

Ivóvíz-tágulási tartályok zárt háztartási és ipari hűtött- és forróvízes rendszerekhez.

Ha a rendszer hőmérséklete emelkedik, a rendszerben lévő víz tágul. A 'táguláskor keletkező többletvíz' átmenetileg a tágulási tartályban tárolódik, hogy a rendszer nyomása továbbra is megfelelő legyen. Minden tartály tesztelésen esik át a gyárban.

- A zsákszerű fix membrán megakadályozza, hogy a víz érintkezésbe kerüljön a tartály fémtiszta acélfalával.
- Nitrogén töltőgáz az előnyomás hosszabb ideig történő fenntartása érdekében.
- Teljesen hegesztett szerkezet.
- Alkalmas a glikolbázisú fagyállók hozzáadására 50%-ig.
- Fehér (RAL 9010) epoxipor-bevonat.
- Maximális üzemi nyomás: 10 bar.
- A tartályok megfelelnek az EN13831 szabványnak.
- Olyan rendszerekhez alkalmas melyekben a maximális előremenő hőmérséklet 120 °C.
- Maximális hőmérséklet a membránon: 70 °C.
- A 2014/68/EU Nyomástartó berendezésekről szóló irányelv rendelkezéseinek megfelelően.
- Airfix R 35 - 80: Lábakkal szerelve.

Airfix R 8 - 80



Típus	Térfogat [l]	Max. üzemi nyomás [bar]	Előnyomás [bar]	Méret		Rendszer csatlakozás	Tömeg [kg]		Rendelési Kód
				Ø [mm]	Magasság [mm]				
Airfix R 8	8	10	4,0	235	261	R 3/4"	2,9	120	25290
Airfix R 12	12	10	4,0	235	351	R 3/4"	3,2	90	25291
Airfix R 18	18	10	4,0	290	357	R 3/4"	4,5	60	25292
Airfix R 25	25	10	4,0	290	463	R 3/4"	5,6	48	25293
Airfix R 35	35	10	4,0	390	496	R 3/4"	8,9	24	25294
Airfix R 50	50	10	4,0	390	620	R 3/4"	10,9	15	25295
Airfix R 80	80	10	4,0	390	864	R 3/4"	15,4	15	25296



AIRFIX P

A tartályt úgy tervezték, hogy egyedi profilírozású cserélhető membránt lehessen elhelyezni benne.

- Nitrogén töltőgáz az előnyomás hosszabb ideig történő fenntartása érdekében.
- Alkalmos a glikolbázisú fagyállók hozzáadására 50%-ig.
- A 2014/68/EU Nyomástartó berendezésekről szóló irányelv rendelkezéseinek megfelelően.

Airfix P 2 - 300

- Maximális üzemi nyomás: 10 bar.
- Üzemi hőmérséklet: -10 / 100 °C.
- Szín: szürke bevonatos (RAL 9006).



4

Típus	Térfogat [l]	Előnyomás [bar]	Méret		Csatlakozás	Membrán	Tömeg [kg]		Rendelési Kód
			Ø [mm]	H. [mm]					
Airfix P 2	2	3,5	120	235	G 1/2" M	Butyl	4,6*	336	24850
Airfix P 3	3	3,5	170	240	G 3/4" M	Butyl	1,5	168	24851
Airfix P 5	5	3,5	170	275	G 3/4" M	Butyl	1,7	144	24852
Airfix P 8	8	3,5	220	305	G 3/4" M	Butyl	2,2	90	24853
Airfix P 12	12	3,5	260	310	G 3/4" M	Butyl	2,9	72	24854
Airfix P 16	16	3,5	260	345	G 3/4" M	EPDM	3,4	60	24855
Airfix P 18	18	3,5	260	375	G 3/4" M	EPDM	3,5	60	24856
Airfix P 24	24	3,5	260	485	G 3/4" M	EPDM	4,3	56	24857
Airfix P 35	35	3,5	380	470	G 1" M	EPDM	8,0	24	24858
Airfix P 50	50	3,5	380	720	G 1" M	EPDM	9,9	15	24859
Airfix P 60	60	3,5	380	830	G 1" M	EPDM	12,1	15	24860
Airfix P 80	80	3,5	460	760	G 1" M	EPDM	14,0	10	24861
Airfix P 100	100	3,5	460	880	G 1" M	EPDM	16,0	10	24862
Airfix P 150	150	3,5	510	1030	G 1" M	EPDM	25,5	8	24863
Airfix P 200	200	3,5	590	1070	G 1 1/4" M	EPDM	37,5	8	24864
Airfix P 300	300	3,5	650	1250	G 1 1/4" M	EPDM	50,5	3	24865

* Négy darabos készlet.



Airfix P 400 - 5000

- Maximális üzemi nyomás: 10,0 bar.
- Maximális üzemi hőmérséklet: 70 °C.
- Airfix P 400 - 1000: Lábbal szállítva.
- Airfix P 1500 - 5000: Lábbal szállítva.
- Epoxipor bevonat, fehér (RAL 9010).



Típus	Térfogat [l]	Előnyomás [bar]	Méretek		Rendszer Csatlakozás	Membrán	Tömeg [kg]		Rendelési Kód
			Ø [mm]	H [mm]					
Airfix P 400	400	3,5	790	1287	G 1 1/4" M	EPDM	84	3	24933
Airfix P 600	600	3,5	790	1647	G 1 1/4" M	EPDM	106	1	24934
Airfix P 800	800	3,5	790	1994	G 1 1/4" M	EPDM	145	1	24935
Airfix P 1000	1000	3,5	790	2345	G 1 1/4" M	EPDM	167	1	24936
Airfix P 1500	1500	3,5	1000	2510	Rp 2 1/2"	Butyl	423	1	24869
Airfix P 2000	2000	3,5	1100	2745	Rp 2 1/2"	Butyl	483	1	24870
Airfix P 2500	2500	3,5	1200	3295	Rp 2 1/2"	Butyl	537	1	24871
Airfix P 3000	3000	3,5	1200	3425	Rp 2 1/2"	Butyl	766	1	24872
Airfix P 5000	5000	3,5	1500	3615	Rp 2 1/2"	Butyl	1620	1	24873

Airfix P Vízszintes

- Maximális üzemi nyomás: 10 bar (Airfix P 24-H: 8.0 bar).
- Üzemi hőmérséklet: -10 / 100 °C.
- Szín: szürke bevonatos (RAL 9006).



Típus	Térfogat [l]	Előnyomás [bar]	Méretek		Rendszer Csatlakozás	Membrán	Tömeg [kg]		Rendelési Kód
			Ø [mm]	L. [mm]					
Airfix P 24-H	24	3,5	260	485	G 3/4" M	EPDM	4,7	56	24880
Airfix P 50-H	50	3,5	380	595	G 1" M	EPDM	8,1	20	24890
Airfix P 60-H	60	3,5	380	720	G 1" M	EPDM	10,4	15	24881
Airfix P 80-H	80	3,5	460	660	G 1" M	EPDM	12,3	12	24882
Airfix P 100-H	100	3,5	460	780	G 1" M	EPDM	14,0	12	24883
Airfix P 150-H	150	3,5	510	950	G 1" M	EPDM	23,5	6	24884
Airfix P 200-H	200	3,5	590	940	G 1 1/4" M	EPDM	34,2	6	24885
Airfix P 300-H	300	3,5	650	1150	G 1 1/4" M	EPDM	44,0	6	24886
Airfix P 500-H	500	3,5	750	1420	G 1 1/4" M	EPDM	58,0	6	24887



AIRFIX D-E-B

Ivóvízes vagy üzemi vízes berendezésekhez.

A bevonat és a membrán összetétele olyan, hogy az ivóvíz színe, szaga, íze nem változik. Az Airfix peremcsatlakozás speciális bevonattal van ellátva, amely megakadályozza az oxidálódást.

- Nitrogén töltőgáz az előnyomás hosszabb ideig történő fenntartása érdekében.
- Cserélhető belső butilkaucsuk membrán (DIN4807/5).
- Egymenetes acélszerkezet (átfolyó funkció nélkül).
- Maximális üzemi hőmérséklet: 70 °C.
- Szabvány gáz töltet: 6,0 bar.
- A 2014/68/EU Nyomástartó berendezésekről szóló irányelv rendelkezéseinek megfelelően.
- Anyagminőség:
S235JR.-es osztály
EN/ISO: P245N.

Airfix D-E-B - 10 bar



- Maximális üzemi nyomás: 10,0 bar.
- 40 bar (g) külön rendelésre elérhető.

Típus	Térfogat [l]	Méretek		Csatlakozás	Tömeg [kg]		Rendelési Kód
		Ø [mm]	Magasság [mm]				
Airfix D-E-B 1600	1600	1000	2680	Rp 2 1/2"	529	1	14918
Airfix D-E-B 2000	2000	1200	2400	Rp 2 1/2"	593	1	14922
Airfix D-E-B 3000	3000	1200	3300	Rp 2 1/2"	782	1	14932

Airfix D-E-B - 16 bar



- Maximális üzemi nyomás: 16,0 bar.

Típus	Térfogat [l]	Méretek		Csatlakozás	Tömeg [kg]		Rendelési Kód
		Ø [mm]	Magasság [mm]				
Airfix D-E-B 50	50	450	830	Rp 1 1/2"	58	1	14703
Airfix D-E-B 80	80	450	1010	Rp 1 1/2"	69	1	14803
Airfix D-E-B 120	120	450	1265	Rp 1 1/2"	83	1	14815
Airfix D-E-B 180	180	550	1255	Rp 1 1/2"	124	1	14821
Airfix D-E-B 240	240	550	1515	Rp 1 1/2"	147	1	14827
Airfix D-E-B 300	300	550	1855	Rp 1 1/2"	178	1	14833
Airfix D-E-B 600	600	750	1840	Rp 2"	282	1	14863
Airfix D-E-B 800	800	750	2230	Rp 2"	333	1	14883
Airfix D-E-B 1000	1000	750	2730	Rp 2"	398	1	14913
Airfix D-E-B 1600	1600	1000	2680	Rp 2 1/2"	587	1	14919
Airfix D-E-B 2000	2000	1200	2400	Rp 2 1/2"	657	1	14923
Airfix D-E-B 3000	3000	1200	3300	Rp 2 1/2"	864	1	14933

Airfix D-E-B - 25 bar



- Maximális üzemi nyomás: 25,0 bar.

Típus	Térfogat [l]	Méreték		Csatlakozás (F)	Tömeg [kg]		Rendelési Kód
		Ø [mm]	Magasság [mm]				
Airfix D-E-B 50	50	450	830	Rp 1 1/2"	59	1	14705
Airfix D-E-B 80	80	450	1010	Rp 1 1/2"	71	1	14805
Airfix D-E-B 120	120	450	1265	Rp 1 1/2"	87	1	14811
Airfix D-E-B 180	180	550	1255	Rp 1 1/2"	123	1	14817
Airfix D-E-B 240	240	550	1515	Rp 1 1/2"	149	1	14829
Airfix D-E-B 300	300	550	1855	Rp 1 1/2"	182	1	14835
Airfix D-E-B 600	600	750	1840	Rp 2"	349	1	14865
Airfix D-E-B 800	800	750	2230	Rp 2"	417	1	14885
Airfix D-E-B 1000	1000	750	2730	Rp 2"	500	1	14905

Mono csatlakozók

Alkalmas:

- Airfix D-E-B 10 bar: 1600 - 3000 l.
- Airfix D-E-B 16, 25 bar: 50 - 3000 l.
- Airfix D-E 10 bar: 1600 - 3000 l.
- Airfix D-E 16 bar: 50 - 3000 l.

Típus	Térfogat [l]	Csatlakozás		Rendelési Kód
Mono kisméretű - Rozsdamentes acél	50 - 300	G 1 1/2"	1	14960
Mono közepes - Rozsdamentes acél	600 - 1000	G 2"	1	14961
Mono nagyméretű - Rozsdamentes acél	1600 - 3000	G 2 1/2"	1	14962
Mono kisméretű - Bevonatos	50 - 300	G 1 1/2"	1	14955
Mono közepes - Bevonatos	600 - 1000	G 2"	1	14956
Mono nagyméretű - Bevonatos	1600 - 3000	G 2 1/2"	1	14957

Ivóvíz-rendszerek tartozékai

5

5



A Flamco Prescor B biztonsági szelepekkel védi az ivóvízrendszereket a tervezett maximális üzemi nyomás túllépése ellen. A beállított nyomás túllépésekor a biztonsági szelep kinyílik, és kiereszti a vizet, hogy megakadályozza a nyomás további emelkedését.

A Prescor B biztonsági szelepeket különböző méretekben és névleges nyomással gyártják. A Flamco szelepek anyagai és konstrukciója a legkiválóbb minőségűek és bármely tárolótartály rendszerrel együtt használhatók.

PRESCOR B ÉS SB BIZTONSÁGI SZELEPEK

Vízmelegítők és ivóvíz-rendszerek védelmére.

Amikor a zárt HMV rendszer nyomása eléri a biztonsági szelep megszólalási nyomását a Prescor B biztonsági szelep elkezd csepegni, ennek következtében a nyomás emelkedése megáll. Ha az adott körülményeknek köszönhetően a nyomás tovább emelkedik a beállított nyomás fölé, a Prescor B biztonsági szelep teljesen kinyílik, amivel nagy lefúvatósi képességet hoz létre. Így állandó, megbízható védelmet biztosít a túlnyomással szemben. Az túlzott nyomásemelkedés megakadályozható, ha a zárt HMV rendszerben jól méretezett Airfix tágulási tartályt is alkalmaznak.

A Prescor biztonsági szelepek szeleptestének kialakítása tökéletes tömítést és lefúvatósi teljesítményt garantál. Ennek megfelelően alkalmazkodik a biztonsági szelep beállítási nyomásához. A speciális tervezésű csappantyú és a különleges gumi együttesen optimális biztonságot tesz elérhetővé.

- Széles termékínálatnak köszönhetően mindig a megfelelő szelep alkalmazható.
- A Prescor B és SB biztonsági szelepek minden zárt HMV rendszerhez alkalmazhatóak.
- Erős sárgarézből készült ház.
- Membrán, mely megakadályozza, hogy nedvesség és szennyeződés jusson be a mozgó alkatrészekhez.
- Szeleplék gumitömítéssel.
- A kivitel és az anyag kiválasztás garantálja a biztonságot.

Prescor B

- Min./max. üzemi hőmérséklet: 0 °C / 95 °C.
- Csúcsterhelés: 140 °C.

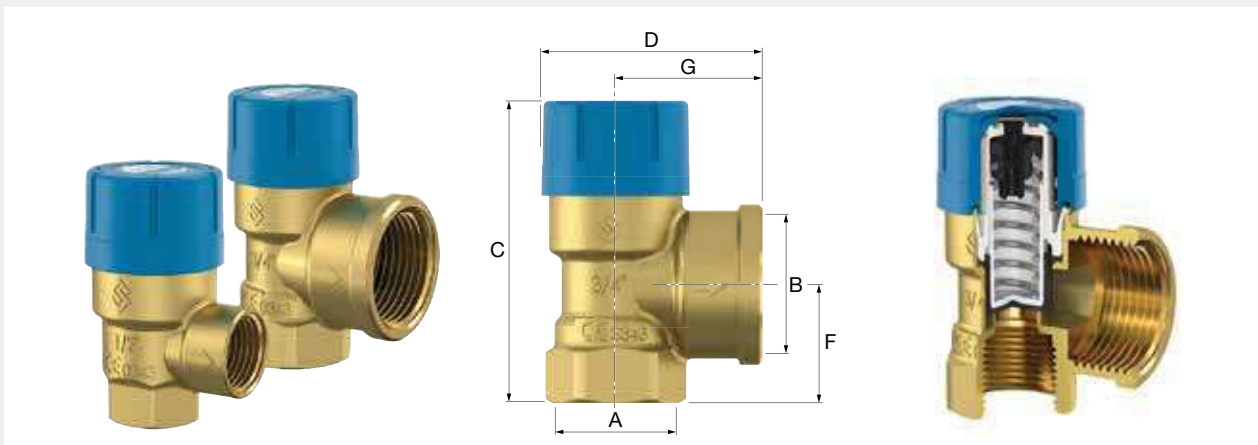



Típus	Beállítási nyomás [bar]	Csatlakozás		Méreték				Kapacitás [kW]		Rendelési Kód
		A	B	C [mm]	D [mm]	F [mm]	G [mm]			
Prescor B 1/2	6,0	Rp 1/2"	Rp 1/2"	68,7	47,2	21,5	28,5	75	50	27100
Prescor B 1/2	8,0	Rp 1/2"	Rp 1/2"	68,7	47,2	21,5	28,5	75	50	27101
Prescor B 1/2	10,0	Rp 1/2"	Rp 1/2"	68,7	47,2	21,5	28,5	75	50	27102
Prescor B 3/4	6,0	Rp 3/4"	Rp 1"	76,8	55,2	29,5	36,5	150	40	27110
Prescor B 3/4	8,0	Rp 3/4"	Rp 1"	76,8	55,2	29,5	36,5	150	40	27111
Prescor B 3/4	10,0	Rp 3/4"	Rp 1"	76,8	55,2	29,5	36,5	150	40	27112
Prescor B 1	6,0	Rp 1"	Rp 1 1/4"	100,5	73,2	36,0	47,0	250	16	29005
Prescor B 1	8,0	Rp 1"	Rp 1 1/4"	100,5	73,2	36,0	47,0	250	16	29006
Prescor B 1	10,0	Rp 1"	Rp 1 1/4"	100,5	73,2	36,0	47,0	250	16	29007

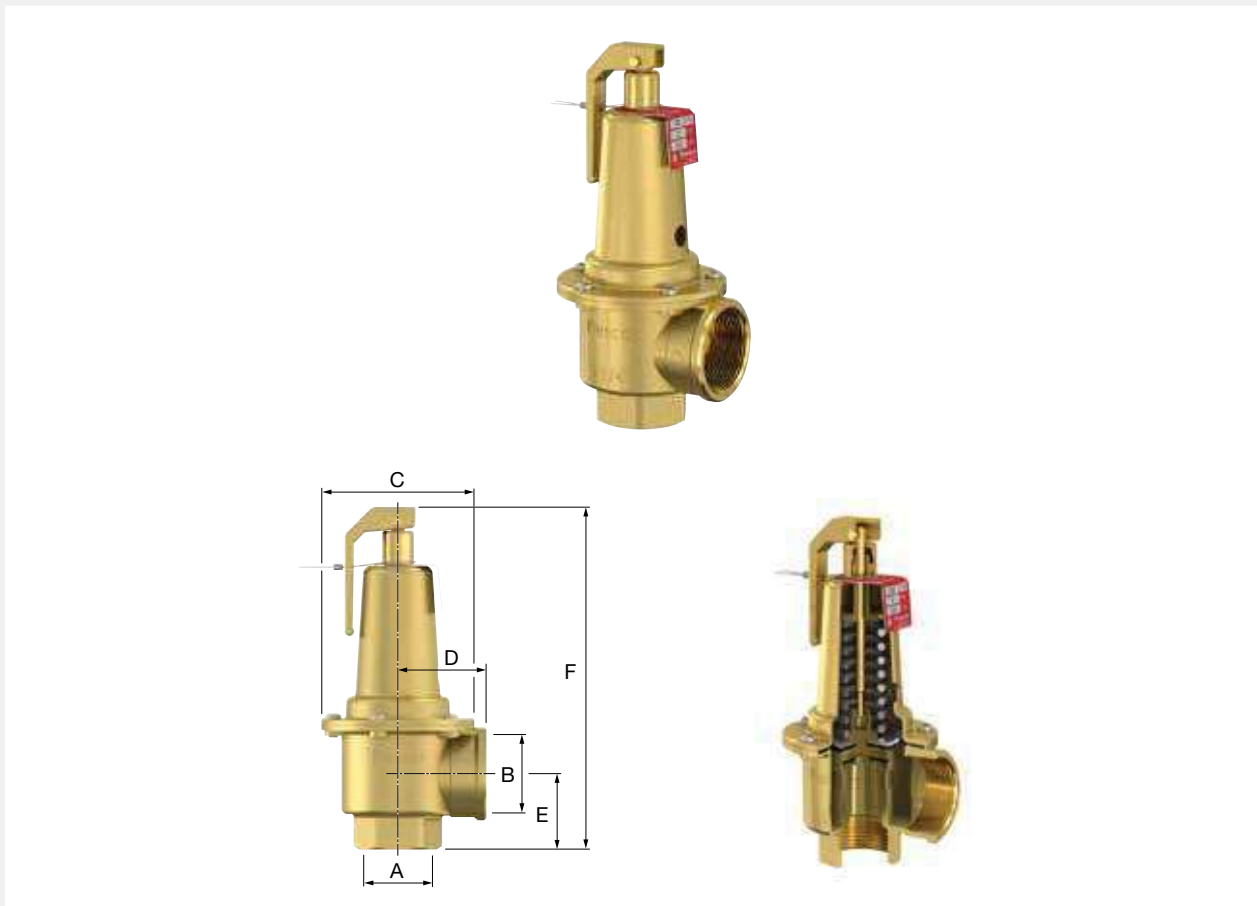

Prescor SB

- Min./max. üzemi hőmérséklet: 0 °C / 95 °C.
- Csúcsterhelés: 140 °C.



Típus	Beállítási nyomás [bar]	Csatlakozás		Méreték				Kapacitás [kW]		Rendelési Kód
		A	B	C [mm]	D [mm]	E [mm]	F [mm]			
Prescor SB 1 1/4	6,0	G 1 1/4" F	G 1 1/2" F	95	55	47	213	350	1	29008
Prescor SB 1 1/4	8,0	G 1 1/4" F	G 1 1/2" F	95	55	47	213	350	1	29009
Prescor SB 1 1/4	10,0	G 1 1/4" F	G 1 1/2" F	95	55	47	213	350	1	29010
Prescor SB 1 1/2	6,0	G 1 1/2" F	G 2" F	95	60	47	220	600	1	29011
Prescor SB 1 1/2	8,0	G 1 1/2" F	G 2" F	95	60	47	220	600	1	29012
Prescor SB 1 1/2	10,0	G 1 1/2" F	G 2" F	95	60	47	220	600	1	29013
Prescor SB 2	6,0	G 2" F	G 2 1/2" F	95	80	61	278	900	1	29015
Prescor SB 2	8,0	G 2" F	G 2 1/2" F	95	80	61	278	900	1	29016
Prescor SB 2	10,0	G 2" F	G 2 1/2" F	95	80	61	278	900	1	29017



BIZTONSÁGI SZERELVÉNYEK

A zárt HMV rendszerek túlnyomás elleni védelmére a felmelegítés során.

A visszaáramlást gátló eszköz megakadályozza a víz visszaáramlását (pl. a vízmelegítőtől) az ivóvíz rendszerbe.

- Nagy átfolyási kapacitás, így alig van nyomásvesztés a csappantyún.
- A beömlőtölcsér 360°-ban elfordítható. Ezért szinte bármely pozícióban felszerelhető.
- Kompakt, ezért beépített készülékekhez javasolt.

Prescor IC - Nyomásvesztés diagram

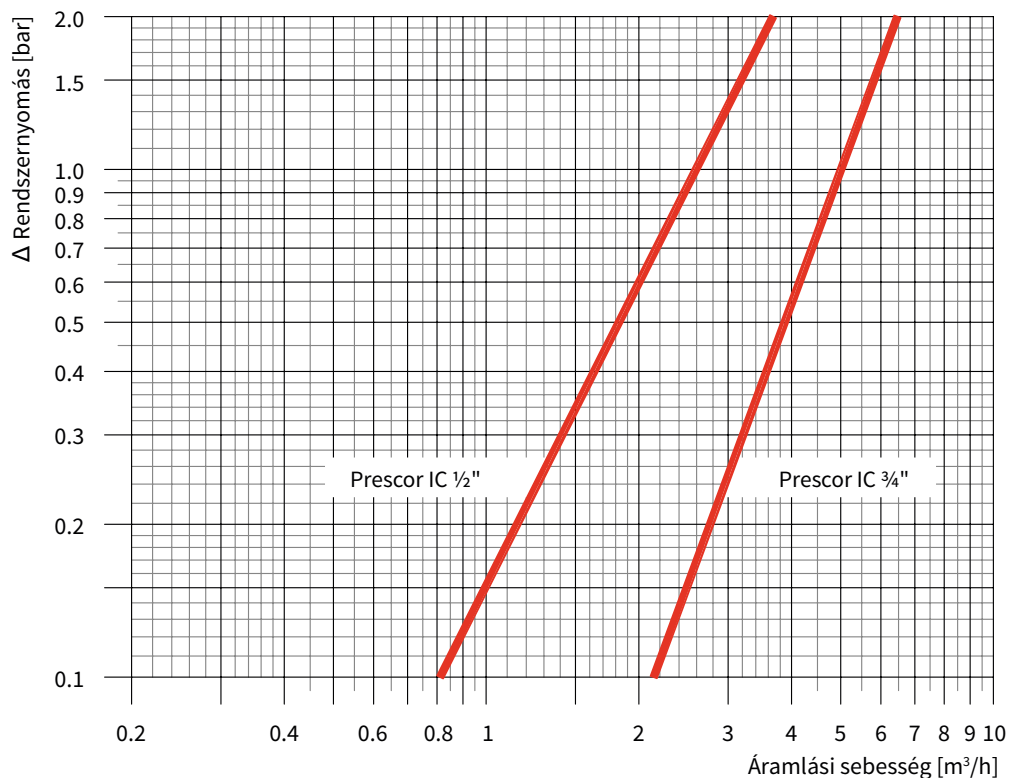

Prescor IC

- Min./max. üzemi hőmérséklet: -10 °C / 95 °C.



kiwa



Típus	Tároló tartály mérete	Beállított nyomás [bar]	Zajsint osztály	Csatlakozás [mm]		Rendelési Kód
Prescor IC 1/2 - roppantós	200	8,0	I	15 x 15 x 22	20	27173
Prescor IC 3/4 - roppantós	1000	8,0	II	22 x 22 x 28	20	27190

VISSZAFOLYÁSGÁTLÓ PRESCOR BFP CA

A Flamco Prescor BFP CA típusú visszafolyásgátlók az EN 14367 szabvány szerint készülnek, és védik az ivóvízhálózatot. A visszafolyásgátló rendkívül kompakt kialakítású, számos területen alkalmazható, háztartási, és ipari célokra egyaránt. Ez a típusú visszafolyásgátló akár 45 kW teljesítményű központi fűtési- és vizlágyító rendszerekben használható, abban az esetben is, ha a közeg mérgező, vagy rendkívül mérgező anyagot tartalmaz ($50 > 200 \text{ mg/Kg}$). A visszacsapó szelepek elszennyeződését egy beépített szűrőszita gátolja meg. A szükséges két szeleppel együtt ez kompakt és problémamentes szerelést biztosít.

Prescor BFP CA

A Prescor BFP rendszerleválasztó egység 3-as folyadékostályú berendezésekhez.

- Alacsony nyomásesés.
- Szűrővel ellátott egység.
- Szabályozható, leeresztő-, és golyóscsappal szerelt kivitelben is rendelhető.
- Zajszint: $\leq 20 \text{ dB (A)}$ a DIN-52 218 I.
- Anyag: sárgaréz, SST, műanyag és EPDM.
- Működési hőmérséklet: $1 \text{ }^\circ\text{C} / 65 \text{ }^\circ\text{C}$.
- Névleges nyomás: PN 10.

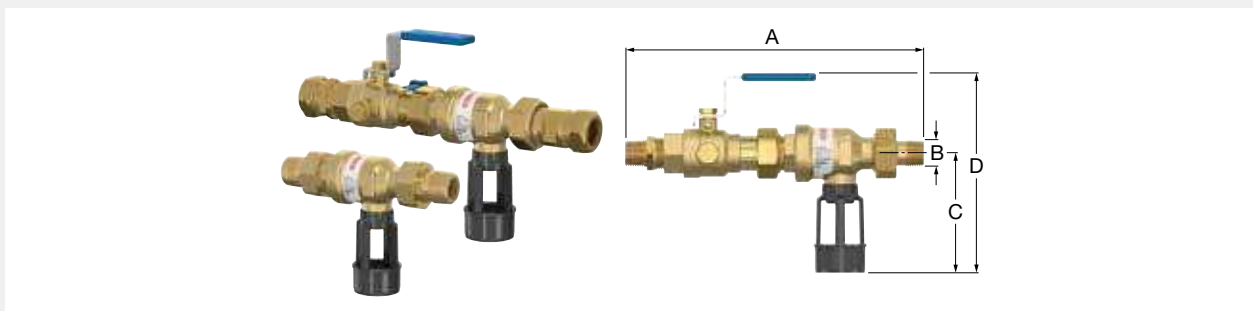

Típus	DN (rendszer)	Csatlakozás (B)	Méretek			Golyóscsap	Leeresztő szeleppel	Nyomásmérők	Szűrő	Tömeg [kg]		Rendelési Kód
			A [mm]	C [mm]	D [mm]							
Prescor BFP CA R 1/2 M	15	R 1/2"	155	95	119	-	-	-	•	0,64	1	27420
Prescor BFP CA R 3/4 M	20	R 3/4"	163	95	119	-	-	-	•	0,67	1	27421
Prescor BFP CA K15	15	K 15	184	95	119	-	-	-	•	0,97	1	27422
Prescor BFP CA K22	20	K 22	205	95	119	-	-	-	•	1,08	1	27423
Prescor BFP CA R 1/2 ürítő egység	15	R 1/2"	237	95	158	•	•	-	•	1,23	1	27424
Prescor BFP CA R 3/4 ürítő egység	20	R 3/4"	242	95	158	•	•	-	•	1,26	1	27425
Prescor BFP CA K15 ürítő egység	15	K 15	257	95	158	•	•	-	•	1,38	1	27426
Prescor BFP CA K22 ürítő egység	20	K 22	269	95	158	•	•	-	•	1,5	1	27427

kiwa

Prescor BFP Piros kar



A Prescor BFP CA egység tartozéka.

Típus	Készülék		Rendelési Kód
Prescor BFP Piros kar DN 15 - 20	DN 15 - 20	10	27850
Prescor BFP Piros kar DN 25	DN 25	10	27851

Prescor BFP Leeresztő szeleppel

Leeresztő szeleppel a Prescor BFP CA.



Típus	Méretek			Csatlakozás	Tömeg [g]		Rendelési Kód
	Hossz [mm]	Szélesség [mm]	Magasság [mm]				
Prescor BFP Leeresztő szeleppel	22	30	22	G 1/4" M	24,5	5	27852

kiwa



Prescor BFP Nyomásmérők

Prescor BFP Nyomásmérő a Prescor BFP CA szerelvényhez.



Típus	Méretek			Csatlakozás	Tömeg [g]		Rendelési Kód
	Hossz [mm]	Szélesség [mm]	Magasság [mm]				
Prescor BFP Nyomásmérők	22	26	22	G 1/4" M	23,5	5	27853

FLAMCOMIX

A hatékony tárolás érdekében - a lehetséges legtöbb hőt tároljuk - a kazánban vagy a kombinált tárolóban a víz hőmérséklete a lehető legmagasabb. Emellett a legionella baktérium szaporodásának megelőzése miatt a víz hőmérsékletének 60 °C-nál magasabbnak kell lennie. Ezen a hőmérsékleten néhány másodperc alatt forrázás veszélye áll fenn. Ennek megelőzésére termosztatikus keverőszelepet használnak a tároló és a kifolyószelep, vagy vízvételi helyek között. A Flamcomix beállítja a maximális kimenő hőmérsékletet a kifolyószelepnél. Ez lehetővé teszi a bemenő hőmérséklet magas értéken tartását, megelőzve ezzel a legionella baktériumok elszaporodását. A kimenő hőmérséklet egy biztonságos és kényelmes értékre állítható be. A Flamcomix szelep beépítése növeli a melegvízes rendszer biztonságát. Emellett az állandó kimenő vízhőmérséklet emeli a rendszer komfortszintjét. Továbbá a vízelvétel megfelelő hőmérsékleten történik.



5

Fő előnyök:

- **Stabil kimenet**
A Flamcomix kiválóan alkalmas a hirtelen hőmérséklet ingadozások kezelésére: a kimenő hőmérséklet maximum 3 °C fokkal tér el a beállítottól.
- **Nincs vízkőlerakódás**
A vízkő nem tud lerakódni a kiváló minőségű belső műanyag részekben és a PTFE bevonaton. Ezzel a vízkővesedést megelőztük (csak a standard sorozatoknál).
- **Beállítási pontosság**
A forgatható beállító fej lehetővé teszi a kimenő hőmérséklet finom beállítását.
- **Zárható sapka**
A zárható sapkával megelőzhető a kimenő hőmérséklet veszélyes beállítása.
- **Kicsi ellenállás**
A belső részek optimális tervezésével, és az ehhez kifejlesztett visszaáramlás gátlóval minimális nyomásvesztés érhető el.

Flamcomix - Nyomásvesztés diagram

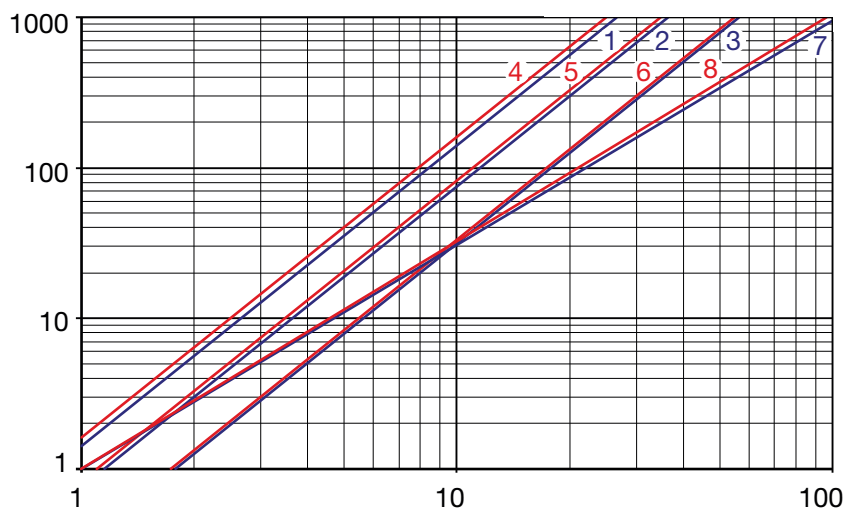

Beállítás	DN	K _{vs} [m ³ /h]	V [l/min]	Visszáramlás gátló
1	15	1,6	26	-
2	20	2,2	36	-
3	25	3,4	56	-
4	15	1,5	25	✓
5	20	2,1	35	✓
6	25	3,3	55	✓
7 (HC)	25	6,1	102	-
8 (HC)	25	5,9	102	✓

Flamcomix keverőszелеp

- Maximális üzemi hőmérséklet: 100 °C (visszaáramlás gátlóval 90 °C).
- Nyomástartomány (statikus): 0,5 - 10 bar.
- Üzemi nyomás (dinamikus): 0,5 - 5 bar.
- Maximális állandó nyomáskülönbség forróvíz/hidegvíz vezetékben: 2 bar.
- Stabil kimenő hőmérséklet : 3 °C fok 15 °C fok forróvíz hőmérséklet változásnál.
- Zajszint: 2.
- Beépítés: bármilyen helyzetben.
- Ház: baktérium ellenálló öntvény.
- Belső részek: magas minőségű szintetikus anyagok.
- Tömítések: EPDM.
- Rugó: rozsdamentes acél.
- Öntvényház vízkőlerakódás elleni bevonattal (PFTE).
- Alkalmazható ivóvízre a 98/83/EG előírásai szerint.

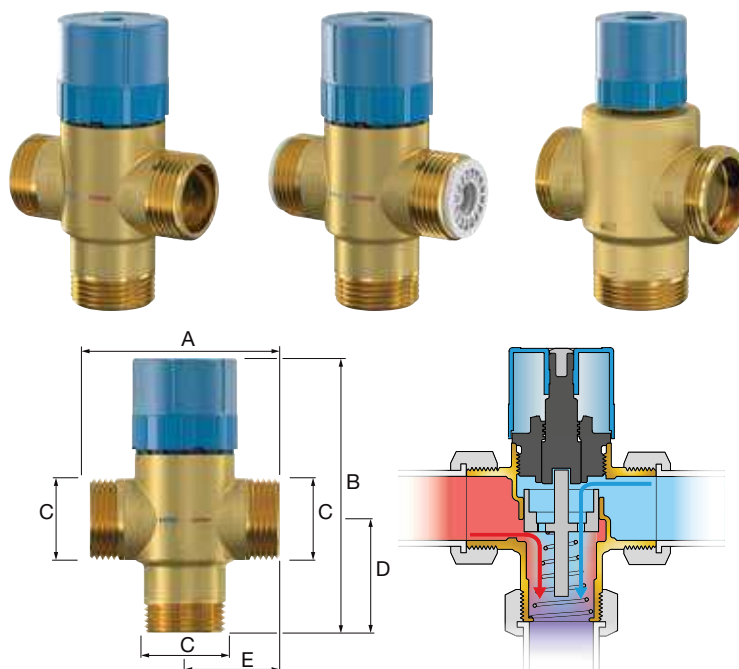

Típus	DN (rends.)	Csatlakozás (C)	Beállítható hőmérséklet tartomány [°C]	Rendelési kód	Méreték					Rendelési Kód
					A [mm]	B [mm]	D [mm]	E [mm]		
Flamcomix 45-65 FS DN15	DN15	3/4"	45 - 65	nem	76,0	max. 122	46	38,00	1	28770
Flamcomix 45-65 FS DN20	DN20	1"	45 - 65	nem	77,0	max. 122	46	38,50	1	28771
Flamcomix 45-65 FS DN25	DN25	1 1/4"	45 - 65	nem	77,0	max. 122	46	38,50	1	28772
Flamcomix 35-70 FS DN15	DN15	3/4"	35 - 70	nem	76,0	max. 122	46	38,00	1	28773
Flamcomix 35-70 FS DN20	DN20	1"	35 - 70	nem	77,0	max. 122	46	38,50	1	28774
Flamcomix 35-70 FS DN25	DN25	1 1/4"	35 - 70	nem	77,0	max. 122	46	38,50	1	28775
Flamcomix 35-70 FS BFP DN15	DN15	3/4"	35 - 70	igen	78,5	max. 122	46	39,25	1	28776
Flamcomix 35-70 FS BFP DN20	DN20	1"	35 - 70	igen	79,5	max. 122	46	39,75	1	28777
Flamcomix 35-70 FS BFP DN25	DN25	1 1/4"	35 - 70	igen	79,5	max. 122	46	39,75	1	28778
Flamcomix 20-70 HC DN25	DN25	1 1/4"	20 - 70	nem	85,0	max. 134	51,4	42,50	1	28780

Flamcomix hőszigetelés

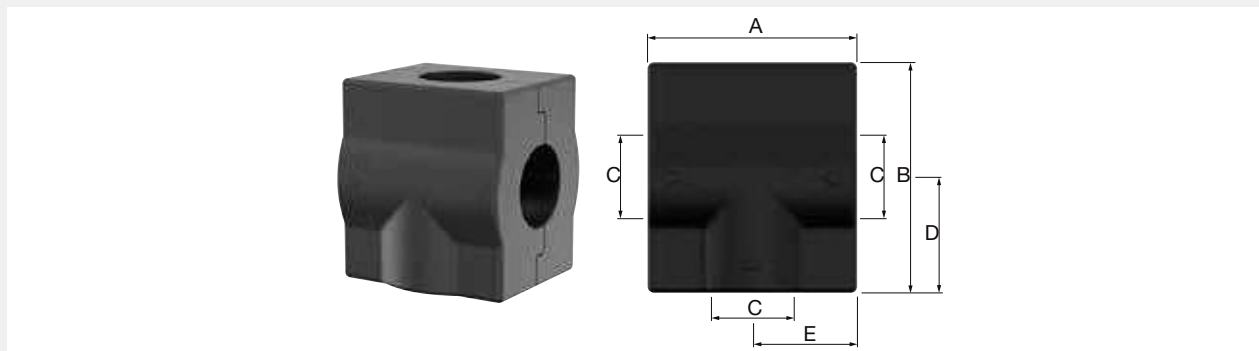

Típus	Méretek [mm]						Rendelési Kód
	A	B	C	D	E		
Flamcomix hőszigetelés DN15	98	109	35	59	50	1	28790
Flamcomix hőszigetelés DN20	98	109	43	59	50	1	28791
Flamcomix hőszigetelés DN25	98	109	50	59	50	1	28792
Flamcomix nagyteljesítményű hőszigetelés DN25	98	109	50	59	50	1	28789

Flamcomix visszaáramlás gátló

A visszaáramlás gátló megtalálható a Flamcomix-be építve, valamint megrendelhető külön termékként is. A szelepet speciálisan a Flamcomixhez tervezték, így nagyon kicsi a nyomásvesztése.

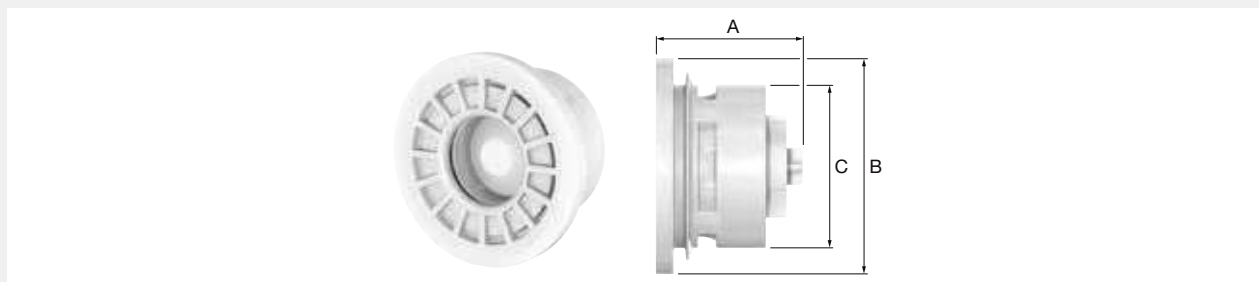

Típus	Méretek [mm]				Rendelési Kód
	A	B	C		
Flamcomix visszaáramlás gátló DN15	18,10	24,1	20,65	2	28793
Flamcomix visszaáramlás gátló DN20	20,55	30,1	26,15	2	28794
Flamcomix visszaáramlás gátló DN25	20,55	38,6	32,65	2	28795
Flamcomix visszaáramlás gátló (csatlakozó) készlet HC DN25	20,55	38,6	32,65	2	28787



Flamcomix csatlakozó készlet



Típus		Rendelési Kód
Flamcomix csatlakozó készlet $\frac{3}{4} \times \frac{1}{2}$ (3x)	1	28796
Flamcomix csatlakozó készlet $1 \times \frac{1}{2}$ (3x)	1	28797
Flamcomix csatlakozó készlet $1 \times \frac{3}{4}$ (3x)	1	28798
Flamcomix csatlakozó készlet $1 \frac{1}{4} \times 1$ (3x)	1	28799

Flamcomix precíziós hőmérő



Típus		Rendelési Kód
Flamcomix precíziós hőmérő	1	28788

FLEXOFIT S NYOMÁSLÖKÉS CSILLAPÍTÓ

A nyomáslökés csillapítására.

A nyomáslökést a vízcsapok gyors nyitódása és záródása okozza. Ez súlyos károkat okozhat a berendezésekben és a szerelvényekben!

A Flexofit ezért két, gumimembránnal elválasztott térre van felosztva. Az egyik oldalon nyomás alatt álló gázpárna van, míg a másik oldal összeköttetésben van a rendszerrel. A gázpárna összenyomódik, és elnyeli a nyomáshullámot.

- Űrtartalom: 160 cm³.
- Tömör sárgaréz, krómmal bevont burkolat.
- Maximális működési nyomás: 10,0 bar.
- Maximális csúcs nyomás: 40,0 bar.
- Maximális működési hőmérséklet: 90 °C.
- Membrán: butilkaucsuk.

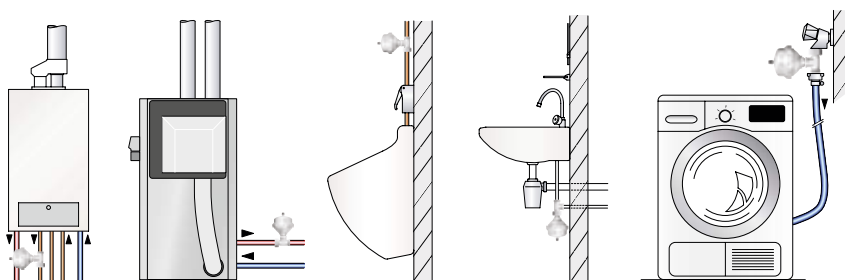

Flexofit S - Kiválasztási táblázat

A táblázat alapja 3 m/s áramlási sebességet alapul véve értendő.

Rendszernyomás [bar]		2	2.5	3	3.5	4	4.5	5	5.5	6	6.5	7
Cső átmérője	Csővezeték max. hossz [m]	Ajánlott beépítendő Flexofit darabszáma										
1/2" (15 mm)	15	1	1	1	1	1	1	1	2	2	2	2
	20	1	1	1	1	1	2	2	2	2	-	-
	30	1	1	2	2	2	2	2	2	-	-	-
3/4" (22 mm)	7.5	1	1	1	1	1	1	1	2	2	2	2
	15	1	1	2	2	2	2	2	-	-	-	-
	20	2	2	2	2	2	-	-	-	-	-	-
1" (28 mm)	7.5	1	1	1	1	1	2	2	2	2	-	-
	15	2	2	2	2	2	-	-	-	-	-	-
	20	2	-	-	-	-	-	-	-	-	-	-
1 1/4" (35 mm)	7.5	2	2	2	2	2	2	-	-	-	-	

Flexofit S



kiwa

Típus	Előtöltés [bar]	Méreték		Csatlakozás		Rendelési Kód
		Ø [mm]	Magasság [mm]			
Flexofit S 1/2	2	83	102	R 1/2"	20	24980
Flexofit S 1/2 T-elágazóval	2	83	130	G 3/4" F x G 3/4" M	20	24989

Flexofit S T-elágazó



A Flexofit nyomáslökés-gátló gyors és egyszerű beszerelésére egy szabvány mosógépre.

Típus	Csatlakozás		Rendelési Kód
Flexofit S T-elágazó	G 3/4" F x G 1/2" F x G 3/4" M	1	24985

FALI RÖGZÍTÉS

Egy Flexcon tágulási tartály (2 – 25 liter) falhoz történő csatlakoztatására.

MB tartókészlet

8–25 literes Flexcon/Airfix tartályok falí rögzítésére alkalmas.

Olyan nyílással látták el, amelyekbe a Flexcon tartály rögzítő gyűrűje tökéletesen beleillik. A tágulási tartály rögzítéséhez csak a két rögzítőcsavart kell meghúzni.

- Alkalmas az Flexcon/Airfix tágulási tartályokhoz is.
- Anyag: DC01 A-m, horganyzott.
- A falhoz két Ø8 tiplivel és két Ø6 hatlapfejű csavarral (10-es kulcs) csatlakozik.
- A tartály az MB egységhez két M5-ös csillagcsavarral csatlakozik.
- A tartályok szorítógyűrű nélküli csatlakoztatásához külön kapható az 5 darab tömlőbilincsből álló készlet (max. méret kb (Ø 325 mm)).
- **MB 3: Rugóval és adapterrel a könnyű szereléshez.**

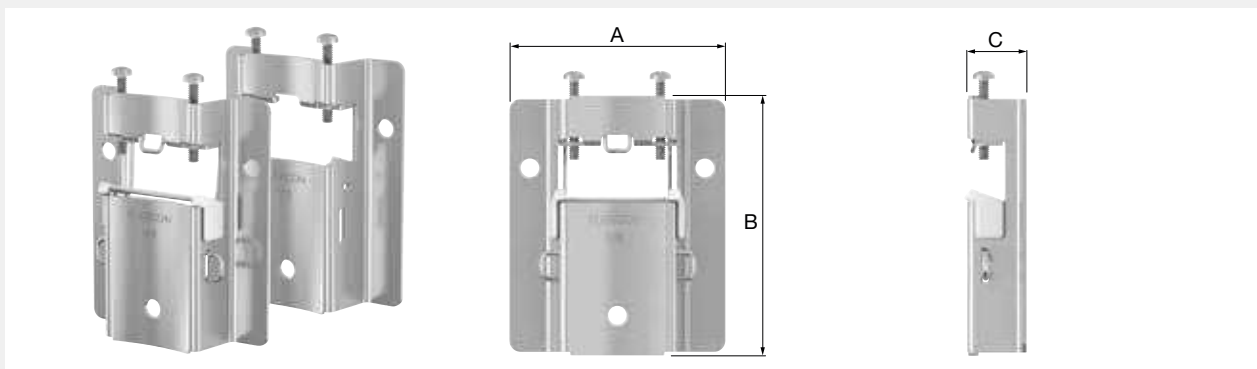

Típus	Méretek				Rendelési Kód
	A [mm]	B [mm]	C [mm]		
Flexcon MB 2 tartókészlet	94	113	26	25	27913
Flexcon MB 3 tartókészlet	94	113	26	25	27903

SB-A rögzítés

Fali rögzítés a szorítógyűrű nélküli tágulási tartályok (2-35L) felszereléséhez.

- Kombinálva az MB 2-vel.



Típus	Alkalmazás		Rendelési Kód
SB-A	Fali rögzítés az tartályok beszereléséhez, kombinálva az MB-2-vel	5	27914

AIRFIXCONTROL

AirfixControl

- Beépített tartályleeresztő egység az előtöltés éves ellenőrzéséhez, a tartály eltávolítása nélkül.
- Zárt helyzetben az áramlás nem sérül, a rendszer pedig nyomás alatt marad.

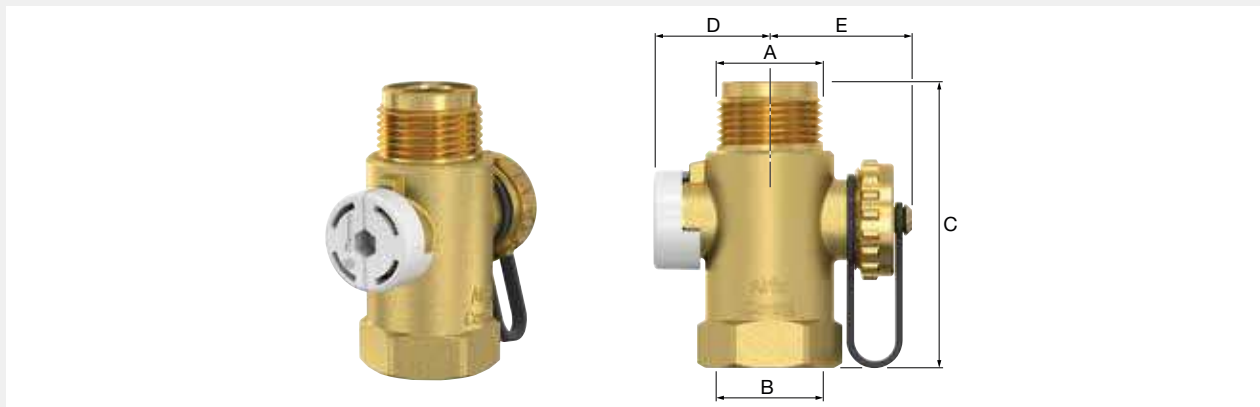

Típus	Csatlakozás		Méret			Tömeg [kg]		Rendelési Kód
	A	B	C [mm]	D [mm]	E [mm]			
AirfixControl	G 3/4" M	G 3/4" F	71	29	34	0,24	1	28930

KELLÉKEK A SZERELŐNEK

DIN
4807-5



Flexcon DT

A Flexcon és Airfix tartályok leszereléséhez.



Típus	Alkalmazás	Méret (A) [mm]		Rendelési Kód
Flexcon DT	Flexcon/Airfix 2 - 25	350	1	27925

Tartály hordozó



Hatékony szerszám a leszerelt táglási tartály könnyű és biztonságos megfogására és szállítására.

- Könnyű használat.
- Megelőzi a (szennyezett) fűtővíz kifolyását a szállítás közben, vagy a felhasználónál.
- A tartály egy kézzel szállítható.
- Egyszerű fel- és leszerelés.

Típus	Csatlakozás ["]	Alkalmazás		Rendelési Kód
Tartály hordozó	G 3/4" F	Flexcon/Airfix 2 - 25	1	27902

Előtöltés ellenőrző



Típus	Nyomástartomány [bar]		Rendelési Kód
Előtöltés ellenőrző	0,15 - 7,0	1	27907

Flamco vízmelegítők és tárolótartályok

6



6



A Flamco kiváló minőségű tároló tartályokból és vízmelegítőkből álló, a HMV készítés, hűtési-fűtési, valamint megújuló energiát hasznosító rendszerekhez használható termékcsaládja bővült. A vízmelegítők az összes modern fűtési rendszerhez felhasználhatók, míg a dupla spirális Twin Coil egységek ideális megoldást jelentenek a napkollektoros és fűtésrásegítéses rendszerek esetében. A lehető legjobb minőségű anyagokból készült és a legszigorúbb környezetvédelmi irányelvek szerint szigetelt egységek hőteljesítménye is kimagasló. A termékek egyúttal kifejezetten energiahatékonyak.

Vízmelegítők és használati melegvíz tárolók kiválasztási útmutatója

A kiválasztási segédlet segítségével, gyorsan és egyszerűen megtalálja az Önnek legmegfelelőbb Flamco használati melegvíz tárolót.

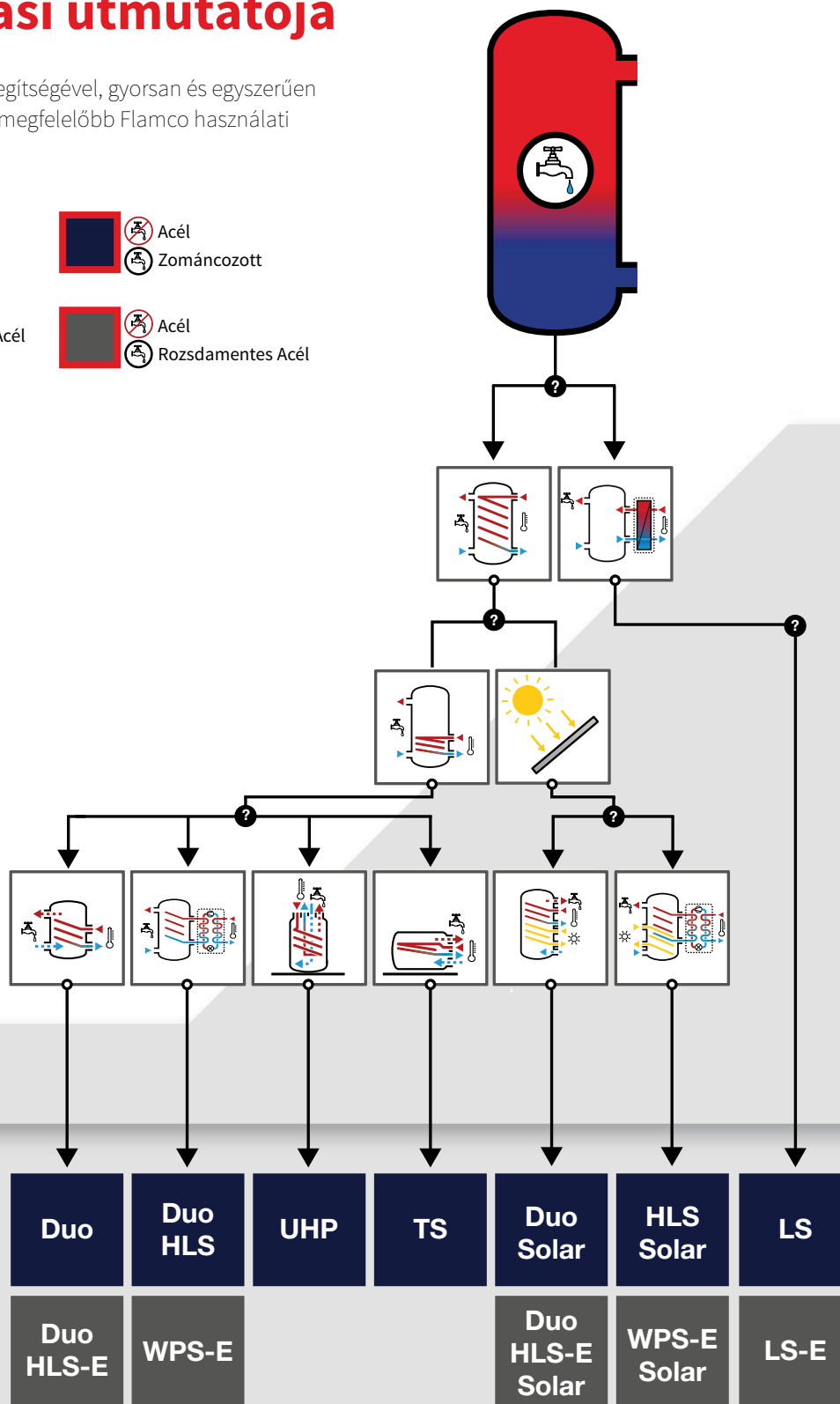

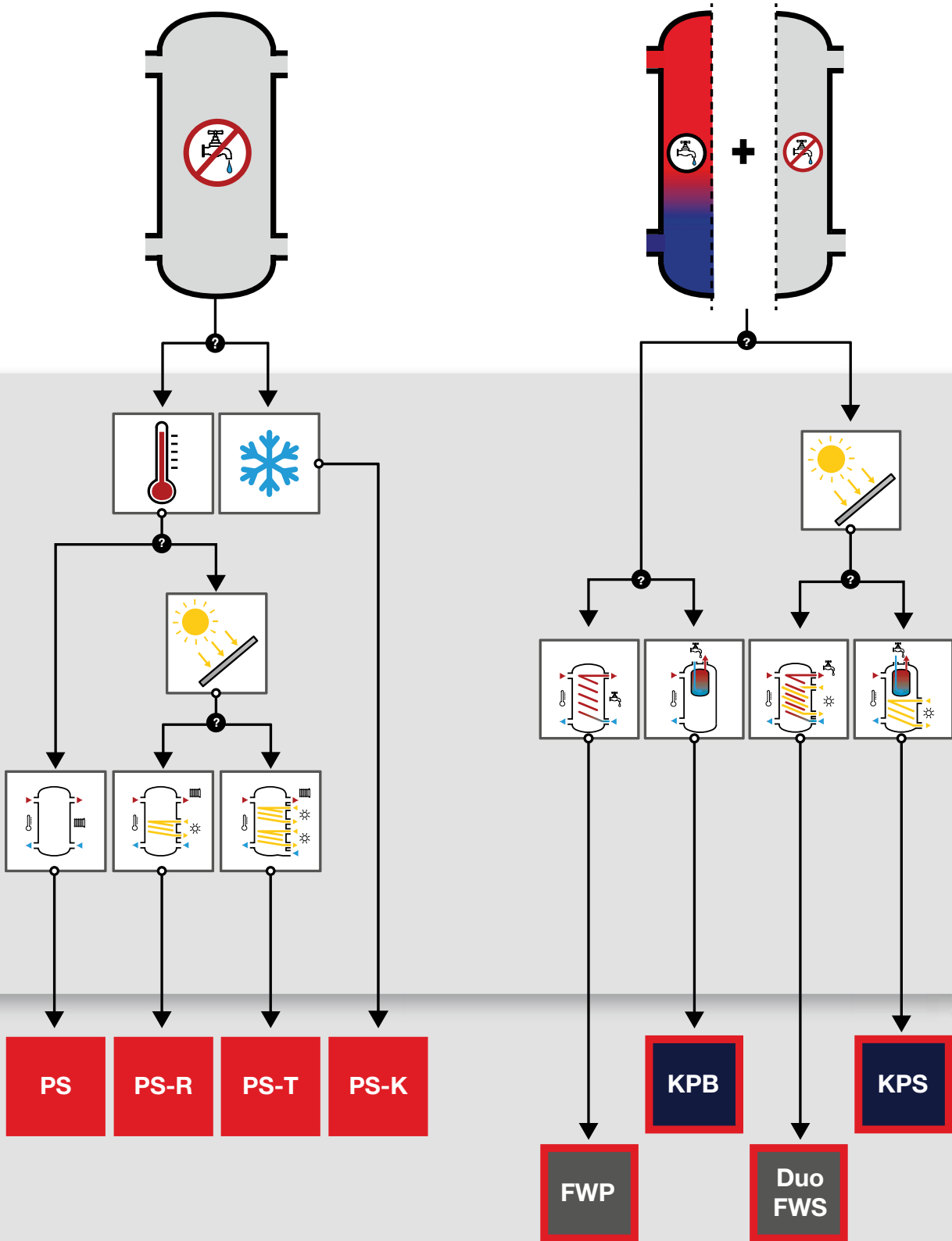

DUO TÁROLÓ TARTÁLYOK

Duo 120 - 500

Gazdaságos, nagyteljesítményű, üveggel bélelt, közvetett fűtésű vízmelegítő, mely forró (HMV) vizet biztosít nagyobb társasházak, központi HMV ellátásához, lakossági és ipari berendezésekhez.

- Fixen behegesztett hőcserélő spirál.
- Kompatibilis minden korszerű fűtési rendszerrel.
- Csatlakozási lehetőségek további hőforrásokhoz.
- Beépített hőmérővel. Termostát, igény esetén kapható.
- Kiváló minőségű üvegbélés a DIN 4753 3. részének megfelelően a higiénikus melegvízellátásért, és szabványos Mg-anód az optimális korrózióvédelem és a minimális kalcium-lerakódás érdekében.
- Szerelésbarát és jórészt karbantartást nem igénylő konstrukció.
- Állítható lábak a pontos vízszintezéshez (opcionális).
- A sima felületeknek köszönhetően alacsony vízkőkiválási hajlam.
- Ellenőrző peremmel (DN110).
- Maximális üzemi nyomás (tároló/hőcserélő spirál): 10,0 / 16,0 bar.
- Maximális üzemi hőmérséklet (tároló/hőcserélő spirál): 95 / 130 °C.
- A hőcserélő spirál leér a tartály legalsó részéig a víz teljes felmelegítése és a baktériumok (Legionella) kialakulásának megakadályozása érdekében.

Szigetelés:

- Alapszín: fehér (RAL 9010) vagy fehér alumínium (RAL 9006).
- Keményhab szigeteléssel (közvetlenül a tartály oldalára felhordva) polisztirol külső burkolattal.

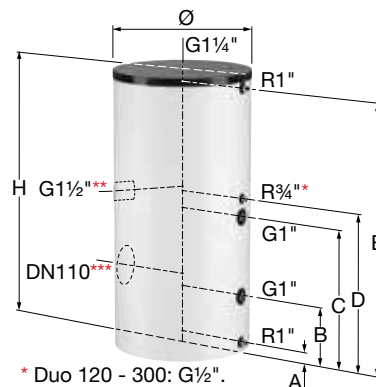

- * Duo 120 - 300: G1/2".
- ** Duo 120 - 200: -
- *** Duo 120 - 300: G1 1/2".

Típus	Tér-fogat [l]	Méretek *			Hőcserélő felülete [m ²]	Fűtési teljesítmény [kW] **	Vízátfolyás mennyisége [l/h] **	Szigetelés színe	Tömeg [kg]		Rendelési Kód
		Ø [mm]	H [mm]	Bil-lentési magasság [mm]							
Duo 120	120	560	940	1090	0,5	10,2	177	fehér	63	1	18500
Duo 120	120	560	940	1090	0,5	10,2	177	fehér alu.	63	1	18501
Duo 150	150	560	1050	1200	0,6	11,6	202	fehér	68	1	18502
Duo 150	150	560	1050	1200	0,6	11,6	202	fehér alu.	68	1	18503
Duo 200	200	560	1350	1500	0,9	18,6	323	fehér	86	1	18504
Duo 200	200	560	1350	1500	0,9	18,6	323	fehér alu.	86	1	18505
Duo 300	300	660	1620	1750	1,3	29,5	513	fehér	105	1	18435
Duo 300	300	660	1620	1750	1,3	29,5	513	fehér alu.	105	1	18447
Duo 400	400	750	1530	1715	1,6	35,4	615	fehér	158	1	18423
Duo 400	400	750	1530	1715	1,6	35,4	615	fehér alu.	158	1	18390
Duo 500	500	750	1730	1895	2,0	45,2	785	fehér	181	1	18429
Duo 500	500	750	1730	1895	2,0	45,2	785	fehér alu.	181	1	18395

* Méretek szigetelés nélkül.

** 80 °C-os előremenő hőmérséklettel és 60 °C-os vízhőmérséklettel.



Csatlakozási rajz Duo 120 - 500

Típus	Távolság a padló és a csatlakozók között				
	A [mm]	B [mm]	C [mm]	D [mm]	E [mm]
Duo 120	65	245	545	635	885
Duo 150	65	245	590	690	985
Duo 200	65	245	710	885	1285
Duo 300	65	310	750	850	1560
Duo 400	70	330	770	870	1470
Duo 500	70	330	890	990	1670

Duo 750 - 1000

Gazdaságos, nagyteljesítményű, üveggel bélelt, közvetett fűtésű vízmelegítő, mely forró (HMV-t) vizet biztosít nagyobb társasházak, központi HMV ellátásához, lakossági és ipari berendezésekhez.

- Fixen behegesztett hőcserélők.
- Kompatibilis minden korszerű fűtési rendszerrel.
- Csatlakozási lehetőségek további hőforrásokhoz.
- Rögzítő szalaggal a hőmérséklet érzékelő tetszés szerinti magasságállításhoz, amivel optimalizálható a tárolótartály/vízmelegítő energiahatékonysága.
- Kiváló minőségű üvegbélés a DIN 4753 3. részének megfelelően a higiénikus melegvízellátásért, és szabványos Mg-anód az optimális korrózióvédelem és a minimális kalcium-lerakódás érdekében.
- Szerelésbarát és jórészt karbantartást nem igénylő konstrukció.
- Állítható lábak a pontos vízszintezéshez.
- A sima felületeknek köszönhetően alacsony vízkiválási hajlam.
- Tisztító nyílással (DN 205).
- Maximális üzemi nyomás (tároló/hőcserélő spirál): 10,0 / 16,0 bar.
- Maximális üzemi hőmérséklet (tároló/hőcserélő spirál): 95 / 110 °C.
- A hőcserélő spirál leér a tartály legalsó részéig a víz teljes felmelegítése és a baktériumok (Legionella) kialakulásának megakadályozása érdekében.

Szigetelés:

- Alapszínek: fehér (RAL 9010) vagy fehér alumínium (RAL 9006).
- EPS szigetelő köpeny (B1 tűzveszélyességi kategória), polipropilén külső burkolattal (B2 tűzveszélyességi kategória).

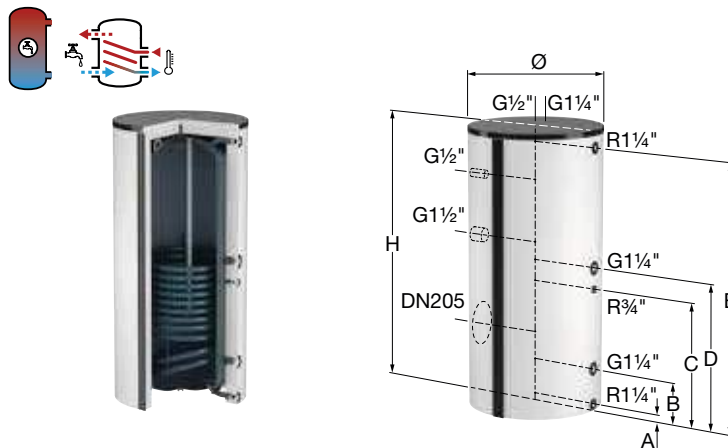

Típus	Térfogat [l]	Méretek *			Hőcserélő felülete [m ²]	Fűtési teljesítmény [kW] **	Vízátfolyás mennyisége [l/h] **	Szigetelés színe	Tömeg [kg]		Rendelési Kód
		Ø [mm]	H [mm]	Bil-lentési magasság [mm]							
Duo 750	750	750	1970	2070	2,7	67,1	1166	fehér	280	1	19297
Duo 750	750	750	1970	2070	2,7	67,1	1166	fehér alu.	280	1	19298
Duo 1000	1000	800	2230	2320	3,2	73,9	1283	fehér	360	1	19305
Duo 1000	1000	800	2230	2320	3,2	73,9	1283	fehér alu.	360	1	19306

* Méretek szigetelés nélkül.

** 80 °C-os előremenő hőmérséklettel és 60 °C-os vízhőmérséklettel.



Csatlakozási rajz Duo 750 - 1000

Típus	A padló és a csatlakozási pontok távolsága				
	A [mm]	B [mm]	C [mm]	D [mm]	E [mm]
Duo 750	60	320	890	1040	1880
Duo 1000	70	330	960	1110	2140

Duo 1500 - 3000

Gazdaságos, nagyteljesítményű, üveggel bélelt, közvetett fűtésű vízmelegítő, mely forró (HMV-t) vizet biztosít nagyobb társasházak, központi HMV ellátásához, lakossági és ipari berendezésekhez.

- Fixen behegesztett hőcserélők.
- Kompatibilis minden korszerű fűtési rendszerrel.
- Csatlakozási lehetőségek hőforrásokhoz.
- Kiváló minőségű üvegbélés a DIN 4753 3. részének megfelelően a higiénikus melegvíz ellátásért, és karbantartást nem igénylő anód az optimális korrózióvédelem és a minimális vízkő-lerakódás érdekében.
- Szerelésbarát és jórészt karbantartást nem igénylő konstrukció.
- Állítható lábak a pontos vízszintezéshez.
- A sima felületeknek köszönhetően alacsony vízkőkiválási hajlam.
- Tisztító nyílással (DN 205).
- Maximális üzemi nyomás (tároló/hőcserélő spirál): 10,0 / 16,0 bar.
- Maximális üzemi hőmérséklet (tároló/hőcserélő spirál): 95 / 110 °C.
- A hőcserélő spirál leír a tartály legalsó részéig a víz teljes felmelegítése és a baktériumok (Legionella) kialakulásának megjelenése megakadályozása érdekében.

Szigetelés:

- Alapszínek: fehér (RAL 9010) vagy fehér alumínium (RAL 9006).
- EPS szigetelő köpeny (B1 tűzvesélyességi kategória), polipropilén külső burkolattal (B2 tűzvesélyességi kategória).

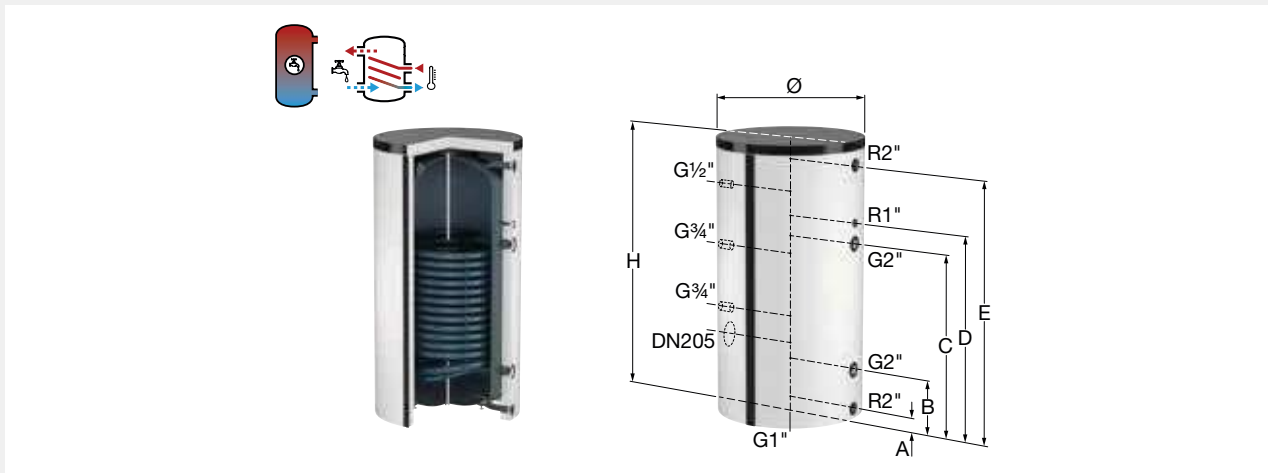

Típus	Térfogat [l]	Ø [mm]	Méretetek * H [mm]	Bil-lentési magasság [mm]	Hőcserélő felülete [m ²]	Fűtési teljesítmény [kW] **	Vízátfolyás mennyisége [l/h] **	Szigetelés színe	Tömeg [kg]		Rendelési Kód
Duo 1500	1500	1000	2320	2480	6,4	143	2383	fehér	570	1	19310
Duo 1500	1500	1000	2320	2480	6,4	143	2383	fehér alu.	570	1	19311
Duo 2000	2000	1100	2400	2600	7,3	170	2951	fehér	666	1	19315
Duo 2000	2000	1100	2400	2600	7,3	170	2951	fehér alu.	666	1	19316
Duo 3000	3000	1200	2830	3000	7,3	170	2951	fehér	939	1	19318

* Méretek szigetelés nélkül.

** 80 °C-os előremenő hőmérséklettel és 60 °C-os vízhőmérséklettel.

Csatlakozási rajz Duo 1500 - 3000

Típus	A padló és a csatlakozási pontok távolsága				
	A [mm]	B [mm]	C [mm]	D [mm]	E [mm]
Duo 1500	85	435	1555	1735	2235
Duo 2000	105	455	1575	1755	2255
Duo 3000	95	470	1590	2205	2730

Duo - Teljesítmény

Műszaki információ	Duo										
	120	150	200	300	400	500	750	1000	1500	2000	3000
Teljes hővesztés (EN 12897) [W]	56	63	83	87	96	102	117	145	160	181	n/a
Energia címke	C	C	C	C	C	C	C	C	C	C	n/a
Teljesítménymutató (T => 60 °C) [NL]	1,3	2,1	4,0	8,6	14,0	20,0	29,0	42,0	80,0	110,0	201,0
Folyamatos teljesítmény (T => 45 °C) [kW] **	14,7	16,7	26,8	42,8	51,3	65,4	97,7	107,5	207,9	247,9	247,9
Folyamatos teljesítmény (T => 60 °C) [kW] **	10,2	11,6	18,6	29,5	35,4	45,2	67,1	73,9	143,0	170,0	170,0
Folyamatos teljesítmény (T => 70 °C) [kW] **	11,8	13,5	21,5	34,3	41,1	52,4	78,2	86,1	166,5	198,2	198,2
Maximális vízátfolyás (T => 40 °C) [l/10 min.] *	94	100	147	200	294	300	574	600	800	1000	1200
Maximális vízátfolyás (T => 60 °C) [l/10 min.] *	89	100	144	200	287	300	549	600	800	1000	1200
Folyamatos átfolyás (T => 40 °C) [l/h] *	357	409	653	1038	1245	1588	2362	2599	5028	5980	5980
Folyamatos átfolyás (T => 40 °C) [l/h] **	440	500	799	1279	1532	1953	2917	3211	6208	7402	7402
Folyamatos átfolyás (T => 45 °C) [l/h] **	364	414	662	1059	1269	1617	2415	2659	5141	6128	6128
Folyamatos átfolyás (T => 60 °C) [l/h] *	177	202	323	513	615	785	1166	1283	2483	2951	2951
Folyamatos átfolyás (T => 70 °C) [l/h] **	171	195	312	497	595	759	1132	1246	2410	2869	2869
Első óra átfolyás (T => 40 °C) [l/h] *	391	442	691	1066	1331	1629	2543	2794	4978	5985	6336
Átfolyási teljesítmény az első órában (T => 60 °C) [l/h] *	236	272	413	633	799	982	1521	1734	2990	3662	4190
Átfolyási teljesítmény az első órában (T => 70 °C) [l/h] *	231	266	403	620	782	961	1492	1704	2933	3600	4132
Felfűtési idő (T => 40 °C) [min.] **	16	18	15	14	16	15	15	19	14	16	24
Felfűtési idő (T => 45 °C) [min.] **	20	22	18	17	19	19	19	23	18	20	29
Leeresztési sebesség [l/min]	10	10	15	20	30	30	60	60	80	100	120
Melegvíz mennyiség (T => 60 °C) [l/h] *	500	500	800	1500	1700	2100	3900	4400	8000	11000	11000
Fűtési hőcserélő felülete [m ²]	0,5	0,6	0,9	1,3	1,6	2,0	2,7	3,2	6,4	7,3	7,3
Hőcserélő nyomás vesztesége 80/60 °C [kPa]	0,4	0,5	1,6	6,8	10,2	18,7	5,4	7,3	5,0	9,8	9,8

* 80 °C-os előremenő hőmérséklettel és 10 °C-os vízhőmérséklettel.

** 90 °C-os előremenő hőmérséklettel és 10 °C-os vízhőmérséklettel.

n/a = nem alkalmazható.

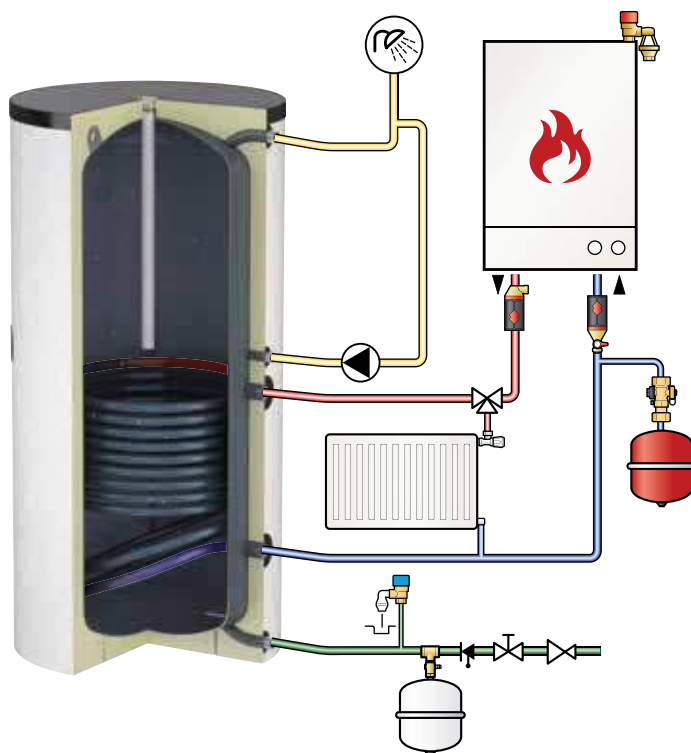

DUO HLS-E ROZSDAMENTES ACÉL NAGY TELJESÍTMÉNYŰ TÁROLÓ

Duo HLS-E 120 - 500

Közvetett fűtésű rozsdamentes acél tároló, minden modern fűtési rendszerrel kombinálható.

A diabolo-kialakítású fűtőspirál gyors felfűtést és jó hőleadást biztosít. A Duo HLS-E optimális komfortot és energiamegtakarítást nyújt.

- Magas minőségű rozsdamentes acél (1.4521) kiváló korrózióálló és magas élettartamú.
- Belső és külső felület 100%-an kezelt.
- Innovatív diabolo-kialakítású fűtőspirál a jobb hőleadásért.
- Nagyon gyors és takarékos felfűtési idő.
- Az optimális szigetelésnek köszönhetően alacsony a hővesztés.
- Higiénikus és alacsony karbantartási igény: nincs anód.
- Könnyebb a hagyományos zománcozott tárolóknál ezáltal könnyebben telepíthető.
- Max. tároló üzemi nyomás: 10 bar.
- Max. hőcserélő spirál üzemi nyomás: 40 bar.
- Max. üzemi hőmérséklet: 95 °C.

Szigetelés:

- Alapszínek: fehér vagy ezüst.
- Grafitos polisztirol (GPS) szigeteléssel (közvetlenül a tartály oldalára felhordva) polipropilén külső burkolattal (B2 tűzveszélyességi kategória).

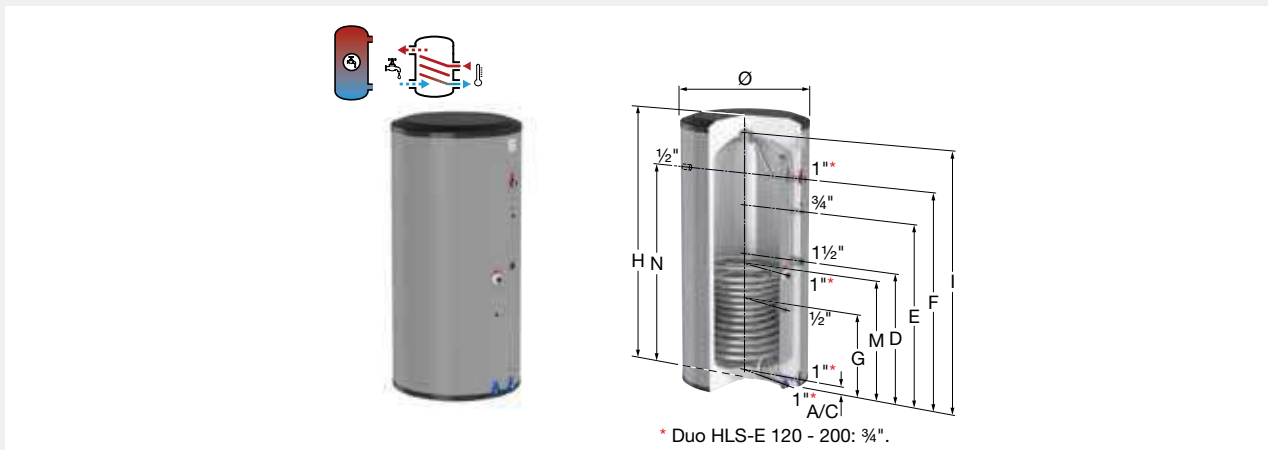

Típus	Kapa- citás [l]	Ø [mm]	Méretek *		Szigetelés színe	Tömeg [kg]		Rendelési Kód
			H [mm]	Billentési magasság [mm]				
Duo HLS-E 120	119	595	994	1116	fehér	23	1	19900
Duo HLS-E 150	148	595	1185	1282	fehér	27	1	19901
Duo HLS-E 150	148	595	1185	1282	ezüst	27	1	19902
Duo HLS-E 200	194	595	1487	1558	fehér	34	1	19903
Duo HLS-E 200	194	595	1487	1558	ezüst	34	1	19904
Duo HLS-E 300	296	675	1805	1884	fehér	48	1	19905
Duo HLS-E 300	296	675	1805	1884	ezüst	48	1	19906
Duo HLS-E 400	393	795	1720	1844	fehér	69	1	19907
Duo HLS-E 400	393	795	1720	1844	ezüst	69	1	19908
Duo HLS-E 500	479	795	2020	2126	white	77	1	19909
Duo HLS-E 500	479	795	2020	2126	silver	77	1	19910

* Méretek, beleértve a szigetelést.

Csatlakozási méretek Duo HLS-E 100 - 500

Típus	A padló és a csatlakozási pontok távolsága						
	A/C [mm]	M [mm]	D [mm]	E [mm]	F/N [mm]	G [mm]	I [mm]
Duo HLS-E 120	50	390	-	618	748	293	933
Duo HLS-E 150	50	450	-	808	938	353	1123
Duo HLS-E 200	50	553	-	1110	1240	378	1425
Duo HLS-E 300	53	658	798	1028	1278	458	1728
Duo HLS-E 400	55	690	745	1228	1413	490	1613
Duo HLS-E 500	55	690	745	1523	1723	490	1923

Duo HLS-E 750 - 1000
Közvetett fűtésű rozsdamentes acél tároló, minden modern fűtési rendszerrel kombinálható.

A diabolo-kialakítású fűtőspirál gyors felfűtést és jó hőleadást biztosít. A Duo HLS-E optimális komfortot és energiatakarítást nyújt.

- Magas minőségű rozsdamentes acél (1.4521) kiváló korrózióálló és magas élettartamú.
- Belső és külső felület 100%-an kezelt.
- Innovatív diabolo-kialakítású fűtőspirál a jobb hőleadásért.
- Nagyon gyors és takarékos felfűtési idő.
- Az optimális EPS szigetelésnek köszönhetően alacsony a hőveszteség.
- Higiénikus és alacsony karbantartási igény: nincs anód.
- Könnyebb a hagyományos zománczott tárolóknál ezáltal könnyebben telepíthető.
- Max. tároló üzemi nyomás: 10 bar.
- Max. hőcserélő spirál üzemi nyomás: 40 bar.
- Max. üzemi hőmérséklet: 95 °C.
- Alapszínek: ezüst.
- Grafitos polisztirol (GPS) szigeteléssel (közvetlenül a tartály oldalára felhordva) polipropilén külső burkolattal (B1 tűzveszélyességi kategória).

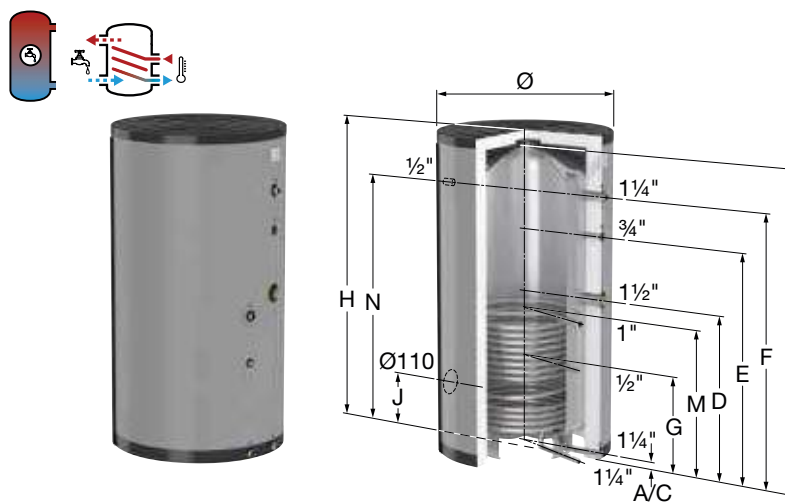

Típus	Kapacitás [l]	Ø [mm]	Méreték * H [mm]	Billentési magasság [mm]	Szigetelés színe	Tömeg [kg]		Rendelési Kód
Duo HLS-E 750	748	990	1859	2098	ezüst	98	1	19411
Duo HLS-E 1000	950	990	2284	2481	ezüst	114	1	19912

* Méretek, szigeteléssel együtt.

Csatlakozási méretek Duo HLS-E 750 - 1000

Típus	A padló és a csatlakozási pontok távolsága							
	A/C [mm]	M [mm]	D [mm]	E [mm]	F/N [mm]	G [mm]	I [mm]	J [mm]
Duo HLS-E 750	50	838	936	1293	1518	568	1753	413
Duo HLS-E 1000	50	838	936	1718	1943	568	2188	413

Duo HLS-E - Teljesítmény

Műszaki információ	Duo HLS-E							
	120	150	200	300	400	500	750	1000
Teljes hővesztés (EN 12897) [W]	33	38	47	54	60	69	100	118
Szigetelés vastagsága [mm]	70	70	70	85	95	95	100	100
Energia címke	A	A	B	B	B	B	C	C
Fűtési csőkígyó [m ²]	0,57	0,66	0,91	1,32	1,59	1,59	2,25	2,25
Folyamatos teljesítmény (DIN 4708) [kW]	29	33	42	65	85	85	130	130
Melegvíz átfolyás (10 - 45 °C) [l/h]	712	810	1031	1596	2088	2088	3193	3193
Fűtővíz tömegáram [m ³ /h]	2,5	2,5	2,5	3	4	4	5	5
Nyomás veszteség [mbar]	75	90	125	260	190	190	380	380
Teljesítménymutató (60 °C) [NL]	1,5	2,5	6	16	22	27	47	54
Maximális vízátfolyás (T = 40 °C) [l/10 min.] *	211	261	365	552	685	772	1211	1428
Maximális vízátfolyás (T = 60 °C) [l/10 min.] *	157	194	268	403	513	600	890	1107
Maximális vízátfolyás (T = 40 °C) [l/h] *	746	911	1320	2007	2370	2457	4001	4218
Maximális vízátfolyás (T = 60 °C) [l/h] *	422	512	738	1113	1338	1425	2075	2292
Állandó áramlás (T = 40 °C) [l/h] *	642	780	1146	1746	2022	2022	3348	3348
Állandó áramlás (10 -> 40 °C, fűtési víz 90 °C) [l/h]	714	864	1272	1938	2250	2250	3240	3240
Felfűtési idő (10 -> 40 °C, fűtési víz 90 °C) [min.]	10	10	9	9	10	12	13	17
Kimeneti teljesítmény (at ΔT = 35 °C) [kW]	21,4	26	38,2	58,3	67,3	67,3	97,2	97,2
Felfűtési idő (at ΔT = 35 °C) [min.]	13	13	12	12	13	17	18	23
Névleges kimeneti teljesítmény 85/65 °C hőcserélő [kW]	16,24	20,5	30,1	45,7	52,9	52,9	76,1	76,1
Folyamatos átfolyás 85/65 °C [l/h]	266	322	474	720	834	834	1200	1200
Első óra folyamatos kapacitás 85/65 °C [l]	370	453	648	981	1182	1269	1853	2070
Hőcserélő nyomás vesztesége 85/65 °C [kPa]	1,1	1,9	5,2	15,9	8,3	8,3	22,9	22,9
Névleges kimeneti teljesítmény 90/70 °C hőcserélő [kW]	21,2	25,7	37,3	56,3	65,4	65,4	93,9	93,9
Folyamatos átfolyás 90/70 °C [l/h]	335	406	587	888	1031	1031	1479	1479
Első óra folyamatos kapacitás 90/70 °C [l]	439	537	761	1149	1379	1466	2132	2349
Hőcserélő nyomás vesztesége 90/70 °C [kPa]	1,7	2,8	7,6	23	12,0	12,0	34,1	34,1

*Melegvíz hőmérséklet: 85 °C. Fűtési előremenő és visszatérő hőmérséklet 85/65 °C. Hidegvíz hőmérséklet: 10 °C.

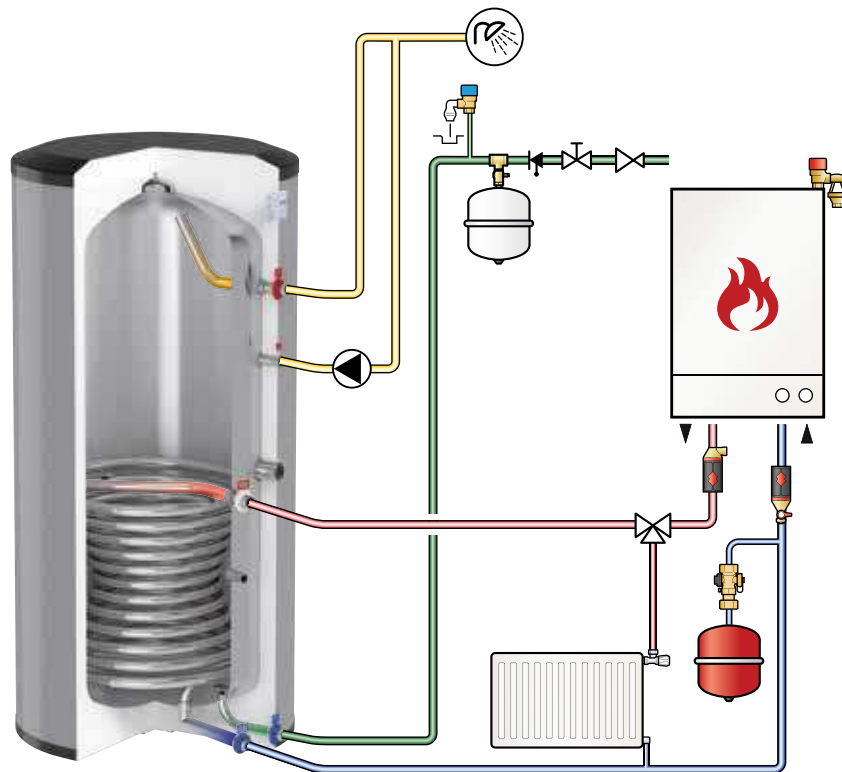

DUO HLS TÁROLÓ TARTÁLYOK

Duo HLS 300 - 500

Kiváló teljesítményű, üveggel bélelt közvetett fűtésű vízmelegítő, amit hőszivattyúk és alacsony hőmérsékletű fűtési rendszerek együttes használatára terveztek, és forró (HMV) vizet biztosít nagyobb társasházak, központilag közművesített lakások, kereskedelmi és ipari létesítmények berendezéséhez.

- Fixen behegesztett, extra nagyméretű, ikercsöves hőcserélővel.
- Beépített hőmérővel és merülőcsővel. Termosztát igény esetén kapható.
- Kiváló minőségű üvegbélés a DIN 4753 3. részének megfelelően a higiénikus melegvízellátásért, és szabványos Mg-anód az optimális korrózióvédelem és a minimális kalcium-lerakódás érdekében.
- Szerelésbarát és jórészt karbantartást nem igénylő konstrukció.
- Állítható lábak a pontos vízszintezéshez (opcionális).
- A sima felületeknek köszönhetően alacsony vízkiválási hajlam.
- Tisztító nyílás (DN110).
- Maximális üzemi nyomás (tároló/hőcserélő spirál): 10,0 / 16,0 bar.
- Maximális üzemi hőmérséklet (tároló/hőcserélő spirál): 95 / 110 °C.
- A fűtőtekerccs leér a tartály legalsó részéig a víz teljes felmelegítése és a baktériumok (Legionella) kialakulásának megakadályozása érdekében.
- Anyagminőség:
 - ASTM/ISO: A181 60 / S235JR.-es osztály
 - EN/ISO: P245N.

Szigetelés:

- Alapszín: fehér (RAL 9010).
- Keményhab szigeteléssel (közvetlenül a tartály oldalára felhordva) polisztirol külső burkolattal.
- Ár és szállítás a szigetelőköpennyel együtt.

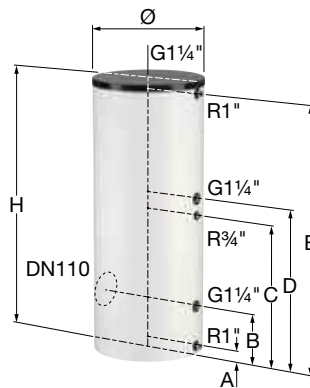
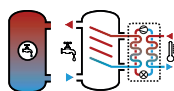

Típus	Kapacitás [l]	Ø [mm]	Méreték* H [mm]	Bil-lentési magasság [mm]	Hőcserélő felülete [m ²]	Fűtési teljesítmény [kW]**	Vízátfolyási mennyiség [l/h]**	Szigetelés színe	Tömeg [kg]		Rendelési Kód
Duo HLS 300	300	660	1710	1750	3,2	64,3	1117	fehér	160	1	18171
Duo HLS 400	400	750	1630	1715	4,1	80,6	1401	fehér	198	1	18176
Duo HLS 500	500	750	1830	1895	4,8	95,7	1663	fehér	222	1	18181

* Méretek szigetelés nélkül.

** 80 °C-os előremenő hőmérséklettel és 60 °C-os vízhőmérséklettel.

Csatlakozási rajz Duo HLS 300 - 500

Típus	A padló és a csatlakozási pontok távolsága				
	A [mm]	B [mm]	C [mm]	D [mm]	E [mm]
Duo HLS 300	65	305	845	945	1560
Duo HLS 400	70	330	870	970	1470
Duo HLS 500	70	330	990	1090	1670

Duo HLS 750 - 1000

Kiváló teljesítményű, üveggel bélelt közvetett fűtésű vízmelegítő, amit hőszivattyúk és alacsony hőmérsékletű fűtési rendszerek együttes használatára terveztek, és forró (HMV) vizet biztosít nagyobb társasházak, központilag közművesített lakások, kereskedelmi és ipari létesítmények berendezéséhez.

- Fixen behegesztett, extra nagyméretű, ikercsöves hőcserélővel.
- Beépített hőmérővel. Termosztát igény esetén kapható.
- Kiváló minőségű üvegbélés a DIN 4753 3. részének megfelelően a higiénikus melegvízellátásért, és szabványos Mg-anód az optimális korrózióvédelem és a minimális kalcium-lerakódás érdekében.
- Szerelésbarát és jórészt karbantartást nem igénylő konstrukció.
- Állítható lábak a pontos vízszintezéshez.
- A sima felületeknek köszönhetően alacsony vízkökválási hajlam.
- Tisztító nyílás (DN205).
- Maximális üzemi nyomás (tároló/hőcserélő spirál): 10,0 / 16,0 bar.
- Maximális üzemi hőmérséklet (tároló/hőcserélő spirál): 95 / 110 °C.
- A fűtőtekerccs leír a tartály legalsó részéig a víz teljes felmelegítése és a baktériumok (Legionella) kialakulásának megakadályozása érdekében.
- Anyagminőség:
ASTM/ISO: A181 60 / S235JR.-es osztály
EN/ISO: P245N.

Szigetelés:

- Alapszínek: fehér (RAL 9010).
- EPS szigetelő köpeny (B1 tűzvesélyességi kategória), polipropilén külső burkolattal (B2 tűzvesélyességi kategória).
- Ár és szállítás a szigetelőköpennyel együtt.

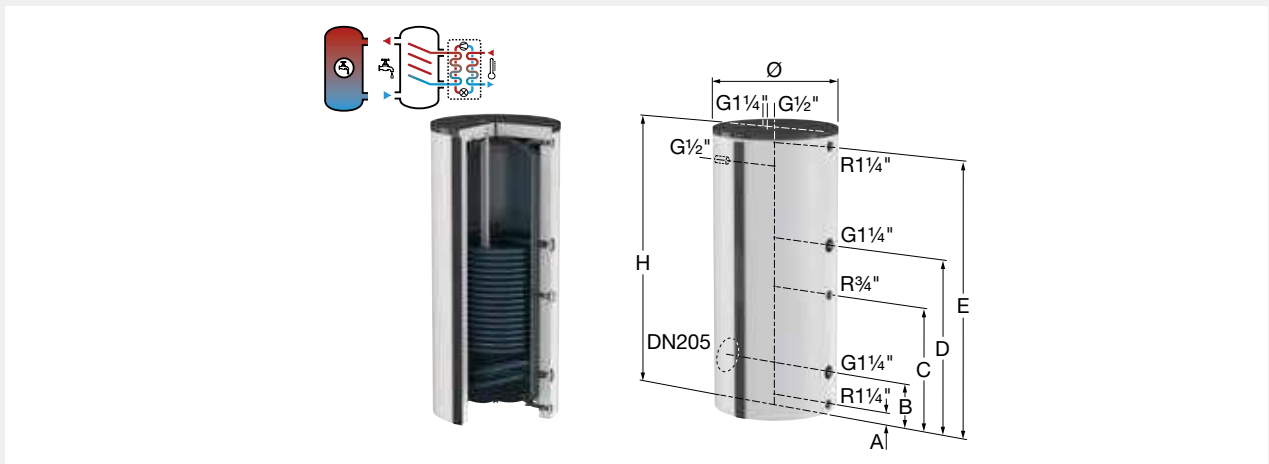

Típus	Kapa- citás [l]	Méretek *		Hőcserélő felülete [m²]	Fűtési teljesít- mény [kW] **	Vízátfolyási mennyiség [l/h] **	Szigetelés színe	Tömeg [kg]		Rendelési Kód
		Ø [mm]	H [mm]							
Duo HLS 750	750	750	1880	6,2	123,6	2146	fehér	300	1	18184
Duo HLS 1000	1000	800	2250	7,6	150,5	2614	fehér	360	1	18187

* Méretek szigetelés nélkül.

** 80 °C-os előremenő hőmérséklettel és 60 °C-os vízhőmérséklettel.

Csatlakozási rajz Duo HLS 750 - 1000

Típus	A padló és a csatlakozási pontok távolsága				
	A [mm]	B [mm]	C [mm]	D [mm]	E [mm]
Duo HLS 750	60	320	890	1240	1880
Duo HLS 1000	70	330	900	1360	2140

Duo HLS - Teljesítmény

Műszaki információ	Duo HLS				
	300	400	500	750	1000
Teljes hővesztesség (EN 12897) [W]	91	95	101	115	143
Energia címke	C	C	C	C	C
Teljesítménymutató (T => 60 °C) [NL]*	12,0	18,0	23,0	37,0	51,0
Folyamatos teljesítmény (T => 45 °C) [kW]**	93,4	116,9	138,7	179,6	218,6
Folyamatos teljesítmény (T => 60 °C) [kW]*	64,3	80,6	95,7	123,6	150,5
Folyamatos teljesítmény (T => 70 °C) [kW]**	75,2	94,1	111,7	144,5	175,9
Maximális vízátfolyás (T => 40 °C) [l/10 min.]*	323	421	518	705	810
Maximális vízátfolyás (T => 60 °C) [l/10 min.]*	266	350	433	614	754
Folyamatos átfolyás (T => 40 °C) [l/h]*	2255	2824	3353	4330	5272
Folyamatos átfolyás (T => 40 °C) [l/h]**	2786	3487	4138	5356	6519
Folyamatos átfolyás (T => 45 °C) [l/h]**	2309	2891	3430	4440	5404
Folyamatos átfolyás (T => 60 °C) [l/h]*	1117	1401	1663	2146	2614
Folyamatos átfolyás (T => 70 °C) [l/h]**	1088	1362	1617	2091	2546
Átfolyási teljesítmény az első órában (T => 40 °C) [l/h]*	2202	2775	3312	4314	5203
Átfolyási teljesítmény az első órában (T => 60 °C) [l/h]*	1197	1518	1819	2403	2933
Átfolyási teljesítmény az első órában (T => 70 °C) [l/h]**	1171	1483	1778	2355	2875
Felfűtési idő (T => 40 °C) [min.]**	6	7	7	8	9
Felfűtési idő (T => 45 °C) [min.]**	8	8	9	10	11
Fűtési hőcserélő felülete [m ²]	3,10	4,10	4,80	6,20	7,60
Hőcserélő nyomás vesztesége 80/60 °C [kPa]	11,6	18,4	26,8	17,7	27,1
Leeresztési sebesség [l/min.]	30	40	50	70	80
Fűtött ivóvíz áram (T => 60 °C) [l/h]*	3000	3500	4000	6000	7000

* Melegvíz hőmérséklet: 80 °C, hidegvíz hőmérséklet: 10 °C.

** Melegvíz hőmérséklet: 90 °C, hidegvíz hőmérséklet: 10 °C.

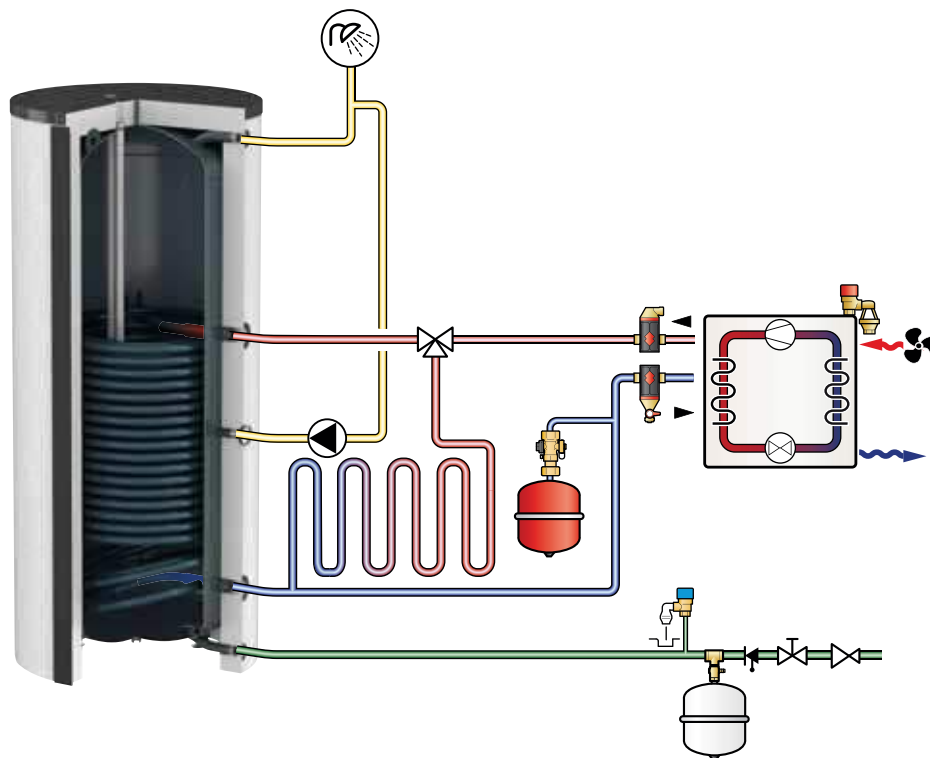

WPS-E ROZSDAMENTES ACÉL TÁROLÓ HŐSZIVATTYÚS RENDSZEREKHEZ

WPS-E

Szigetelés:

- Alapszín: ezüst.
- Grafitos polisztirol (GPS) szigeteléssel (közvetlenül a tartály oldalára felhordva) polipropilén külső burkolattal (B2 tűzveszélyességi kategória).

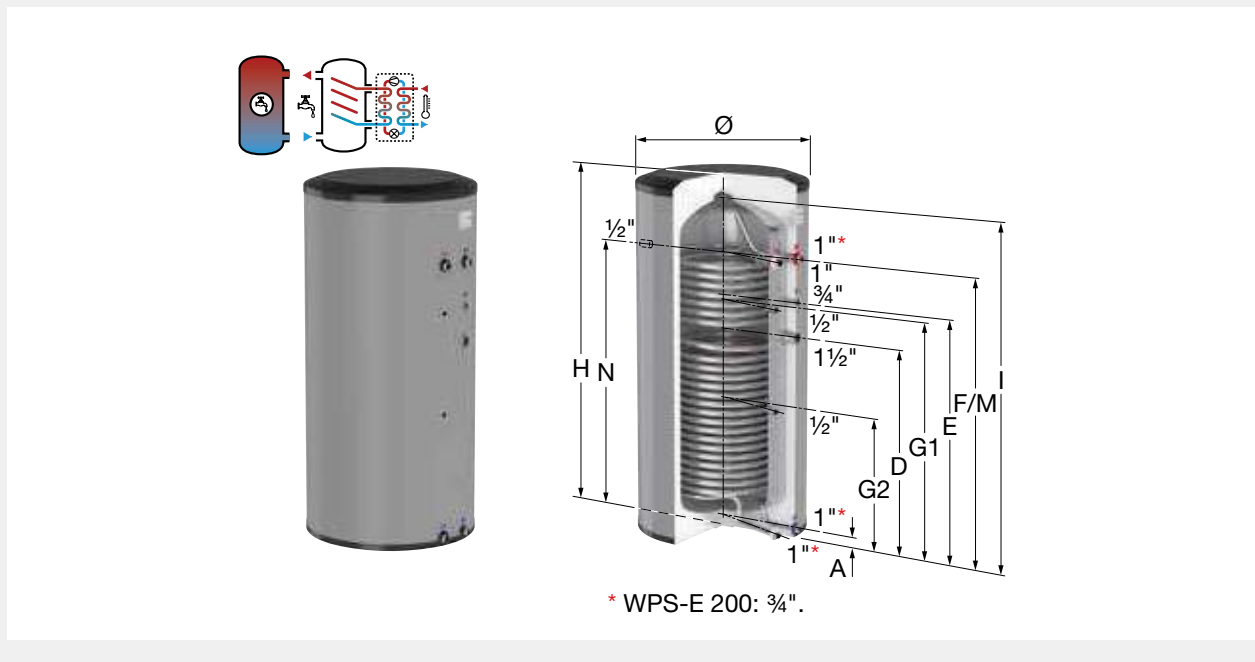

6

Típus	Kapa- citás [l]	Ø [mm]	Méretek *		Szigetelés színe	Tömeg [kg]		Rendelési Kód
			H [mm]	Billentési magasság [mm]				
WPS-E 200	181	595	1487	1558	ezüst	41	1	19930
WPS-E 300	283	675	1804	1884	ezüst	61	1	19931

* Méretek, szigeteléssel együtt.

Csatlakozási méretek WPS-E 200 - 300

Típus	A padló és a csatlakozási pontok távolsága							
	A [mm]	D [mm]	E [mm]	F/M [mm]	G1 [mm]	G2 [mm]	N [mm]	I [mm]
WPS-E 200	50	900	1010	1240	953	553	1240	1425
WPS-E 300	53	1158	1293	1543	1258	728	1543	1728

WPS-E - Teljesítmény

Műszaki információ	WPS-E	
	200	300
Teljes hőveszteség (EN 12897) [W]	48	55
Szigetelés vastagsága [mm]	70	85
Energia címke	B	B
Fűtési csőkigyó [m ²]	2.5	2.9
Folyamatos átfolyás (DIN 4708) [kW]	41 / 47	45 / 52
Melegvíz átfolyás (10 - 45 °C) [l/h]	1008 / 1163	1104 / 1284
Fűtővíz tömegáram [m ³ /h]	2 / 3	2 / 3
Nyomás veszteség [mbar]	117 / 243	132 / 276
Teljesítménymutató (60 °C) [NL]	6	9
Maximális vízátfolyás (T = 40 °C) [l/10 min.] *	707	868
Maximális vízátfolyás (T = 60 °C) [l/10 min.] *	424	543
Maximális vízátfolyás (T = 40 °C) [l/h] *	3472	4053
Maximális vízátfolyás (T = 60 °C) [l/h] *	1774	2103
Állandó áramlás (T = 40 °C) [l/h] *	3318	3822
Állandó áramlás (10 -> 40 °C, fűtési víz 90 °C) [l/h]	3672	4260
Felfűtési idő (10 -> 40 °C, fűtési víz 90 °C) [min.]	3	3
Kimeneti teljesítmény (at ΔT = 35 °C) [kW]	115.3	127.1
Felfűtési idő (at ΔT = 35 °C) [min.]	4	5
Névleges kimeneti teljesítmény 85/65 °C hőcserélő [kW]	86.5	99.7
Folyamatos átfolyás 85/65 °C [l/h]	474	1572
Első óra folyamatos kapacitás 85/65 °C [l]	648	1803
Hőcserélő nyomás vesztesége 85/65 °C [kPa]	35.30	51.50
Névleges kimeneti teljesítmény 90/70 °C hőcserélő [kW]	107.1	123.7
Folyamatos átfolyás 90/70 °C [l/h]	293	1950
Első óra folyamatos kapacitás 90/70 °C [l]	467	2181
Hőcserélő nyomás vesztesége 90/70 °C [kPa]	51.80	75.90

* Melegvíz hőmérséklet: 85 °C. Fűtési előremenő és visszatérő hőmérséklet 85/65 °C. Hidegvíz hőmérséklet: 10 °C.

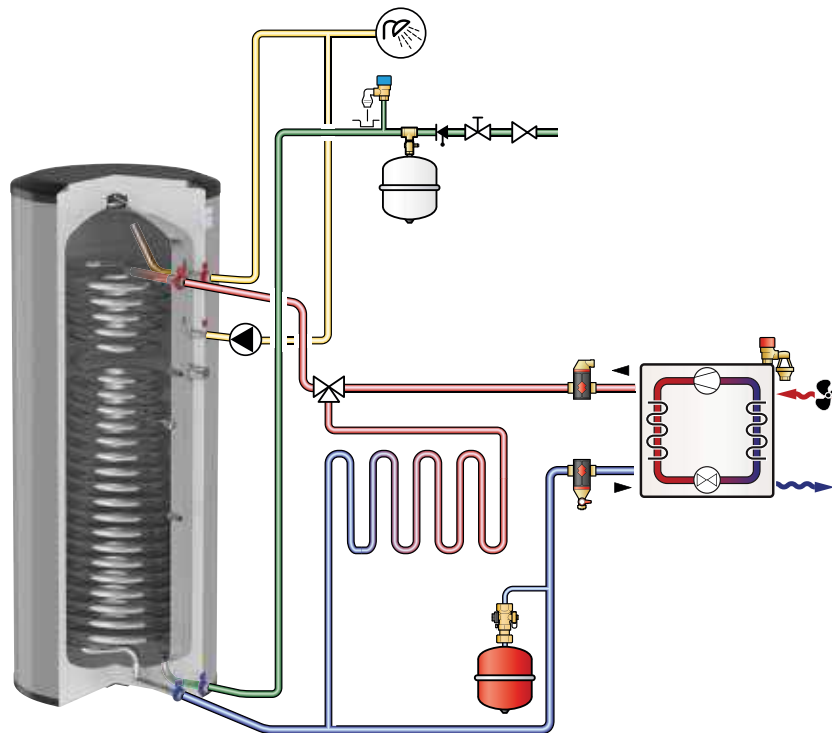

UHP TÁROLÓ TARTÁLYOK

UHP 110 - 160

Kisebb, üveggel bélelt vízmelegítők, biztosítják az optimális hőteljesítményt, és minimálisra csökkentik az energiaveszteséget.

- Magas hőteljesítmény a megnövelt hőcserélő spirál felületnek köszönhetően.
- Minden csatlakozás a tetőn.
- Kompatibilis minden korszerű fűtési rendszerrel.
- Központi fűtéses berendezésekhez is használható.
- Beépített merülőcsővel.
- Kiváló minőségű üvegbélés a DIN 4753 3. részének megfelelően a higiénikus melegvíz ellátásért és szabványos Mg-anód az optimális korrózióvédelem és a minimális kalcium-lerakódás érdekében.
- A sima felületeknek köszönhetően alacsony vízkőképződési hajlam.
- Maximális üzemi nyomás (tároló/hőcserélő spirál): 10,0 / 16,0 bar.
- Maximális üzemi hőmérséklet (tároló/hőcserélő spirál): 95 / 110 °C.
- Igény esetén egyedi kivitelben, hőmérővel és ellenőrző peremmel, kapható.

Szigetelés:

- Alapszín: fehér (RAL 9010).
- Keményhab szigeteléssel (közvetlenül a tartály oldalára felhordva) polisztirol külső burkolattal.
- Ár és szállítás a szigetelőköpennyel együtt.

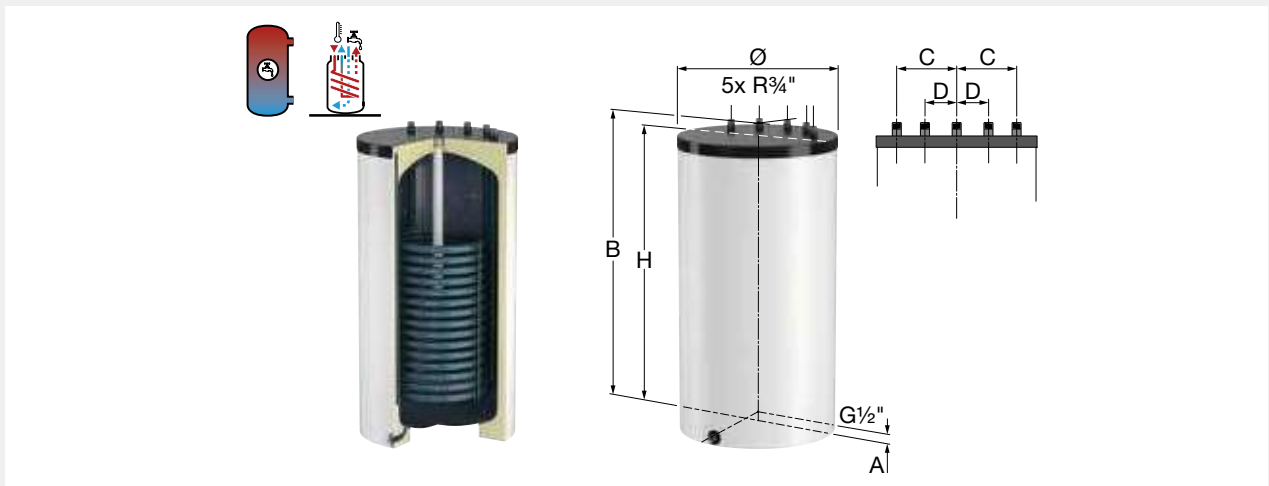

Típus	Kapa- citás [l]	Méretek *		Hőcse- relő felülete [m ²]	Fűtési teljesít- mény **	Vízát- folyási mennyiség [l/h] **	Szigetelés színe	Tömeg [kg]		Rendelési Kód
		Ø [mm]	H [mm]							
UHP 110	110	550	805	1,1	24,7	428	fehér	69	1	19069
UHP 160	160	550	1055	1,3	29,9	519	fehér	88	1	19075

* Méretek szigetelés nélkül.

** 80 °C-os előremenő hőmérséklettel és 60 °C-os vízhőmérséklettel.

Csatlakozási méretek UHP 110 - 160

Típus	Méretek			
	A [mm]	B [mm]	C [mm]	D [mm]
UHP 110	35	805	165	95
UHP 160	35	1055	165	95

UHP - Teljesítmény

Műszaki információ	UHP	
	110	160
Teljes hővesztesség (EN 12897) [W]	65	79
Energia címke	C	C
Teljesítménymutató (T => 60 °C) [NL]*	1,7	2,9
Folyamatos teljesítmény (T => 45 °C) [kW]**	35,5	43,2
Folyamatos teljesítmény (T => 60 °C) [kW]*	24,7	29,9
Folyamatos teljesítmény (PW=> 70 °C) [kW]**	28,5	34,6
Maximális vízátfolyás (T => 40 °C) [l/10 min.]*	110	156
Maximális vízátfolyás (T => 60 °C) [l/10 min.]*	93	134
Folyamatos átfolyás (PW=> 40 °C) [l/h]*	866	1049
Folyamatos átfolyás (PW=> 40 °C) [l/h]**	1059	1286
Folyamatos átfolyás (T => 45 °C) [l/h]**	877	1068
Folyamatos átfolyás (T => 60 °C) [l/h]*	428	519
Folyamatos átfolyás (T => 70 °C) [l/h]**	413	501
Átfolyási teljesítmény az első órában (T => 40 °C) [l/h]*	832	1030
Átfolyási teljesítmény az első órában (T => 60 °C) [l/h]*	450	566
Átfolyási teljesítmény az első órában (T => 70 °C) [l/h]**	437	551
Felfűtési idő (T => 40 °C) [min.]**	6	7
Felfűtési idő (T => 45 °C) [min.]**	8	9
Fűtési hőcserélő felülete [m ²]	1,10	1,30
Hőcserélő nyomás vesztesége 80/60 °C [kPa]	3,1	5,6
Fűtött ivóvíz áram (T => 60 °C) [l/h]*	1000	1300
Leeresztési sebesség [l/min]	10	15

* Melegvíz hőmérséklet: 80 °C, hidegvíz hőmérséklet: 10 °C.

** Melegvíz hőmérséklet: 90 °C, hidegvíz hőmérséklet: 10 °C.

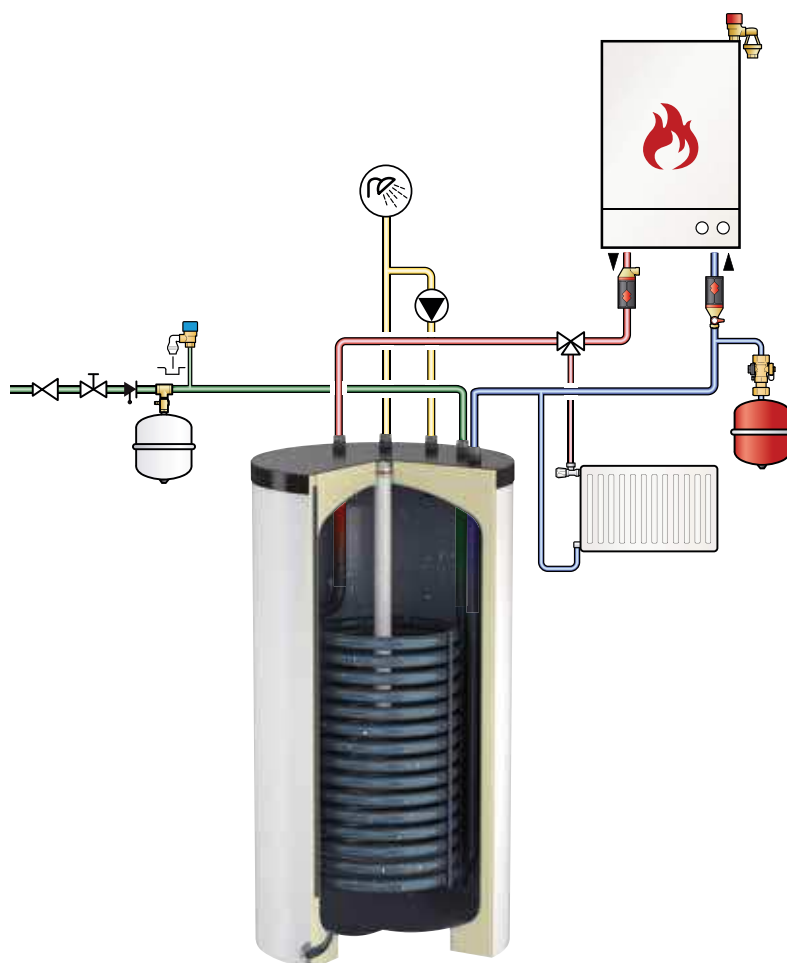

TS TÁROLÓ TARTÁLYOK

TS 120 - 200

Kompakt és kisméretű vízszintes vízmelegítők biztosítanak meleg (HMV) vizet a rendszernek.

- Stabil konstrukció a kazán alátámasztásához (maximális súly = 300 kg).
- Intelligens, helytakarékos tervezés.
- Kiváló minőségű üvegbélés a DIN 4753 3. részének megfelelően a higiénikus melegvízellátásért, és szabványos Mg-anód az optimális korrózióvédelem és a minimális kalcium-lerakódás érdekében.
- Kompatibilis minden korszerű fűtési rendszerrel.
- Állítható lábak a pontos vízszintezéshez.
- Maximális üzemi nyomás (tároló/hőcsrlő spirál): 10,0 / 16,0 bar.
- Maximális üzemi hőmérséklet (tároló/hőcsrlő spirál): 95 / 110 °C.

Szigetelés:

- Alapszínek: fehér (RAL 9010).
- Keményhab szigeteléssel (közvetlenül a tartály oldalára felhordva), acéllemez burkolattal (B2 tűzveszélyességi kategória).
- Ár és szállítás a szigetelőköpennyel együtt.

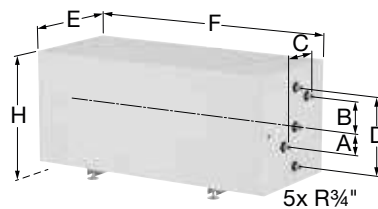
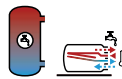

Típus	Kapacitás [l]	Hőcsrlő felülete [m ²]	Méreték *		Fűtési teljesítmény **	Vízátfolyási mennyiség [l/h] **	Szín	Tömeg [kg]		Rendelési Kód
			F [mm]	H/E [mm]						
TS 120	120	0,4	830	600	10,9	189	fehér	103	1	19170
TS 150	150	0,6	1080	600	15,6	271	fehér	115	1	19180
TS 200	200	0,8	1330	600	18,7	325	fehér	136	1	19190

* Méretek szigetelés nélkül.

** 80 °C-os előremenő hőmérséklettel és 60 °C-os vízhőmérséklettel.

Csatlakozási rajz TS 120 - 200

Típus	Méreték			
	A [mm]	B [mm]	C [mm]	D [mm]
TS	130	75	220	380

TS - Teljesítmény

Műszaki információ	TS		
	120	150	200
Teljes hővesztesség (EN 12897) [W]	55	62	70
Energia címke	C	C	C
Teljesítménymutató (T => 60 °C) [NL] *	1,6	2,0	3,8
Folyamatos teljesítmény (T => 45 °C) [kW] **	15,8	22,8	27,4
Folyamatos teljesítmény (T => 60 °C) [kW] *	10,9	15,6	18,7
Folyamatos teljesítmény (PW=> 70 °C) [kW] **	12,6	18,2	21,9
Maximális vízátfolyás (T => 40 °C) [l/10 min.] *	94	100	147
Maximális vízátfolyás (T => 60 °C) [l/10 min.] *	89	100	144
Folyamatos átfolyás (T => 40 °C) [l/h] *	380	550	660
Folyamatos átfolyás (T => 40 °C) [l/h] **	472	682	818
Folyamatos átfolyás (T => 45 °C) [l/h] **	390	564	667
Folyamatos átfolyás (T => 60 °C) [l/h] *	189	271	325
Folyamatos átfolyás (T => 70 °C) [l/h] **	182	264	316
Átfolyási teljesítmény az első órában (T => 40 °C) [l/h] *	411	559	697
Átfolyási teljesítmény az első órában (T => 60 °C) [l/h] *	247	329	414
Átfolyási teljesítmény az első órában (T => 70 °C) [l/h] **	241	323	407
Felfűtési idő (T => 40 °C) [min.] **	15	13	15
Felfűtési idő (T => 45 °C) [min.] **	18	16	18
Fűtési hőcserélő felülete [m ²]	0,40	0,60	0,80
Hőcserélő nyomás vesztesége 80/60 °C [kPa]	1,3	2,3	3,9
Fűtött ivóvíz áram (T => 60 °C) [l/h] *	1100	1200	1500
Leeresztési sebesség [l/min]	10	10	15

* Melegvíz hőmérséklet: 80 °C, hidegvíz hőmérséklet: 10 °C.

** Melegvíz hőmérséklet: 90 °C, hidegvíz hőmérséklet: 10 °C.

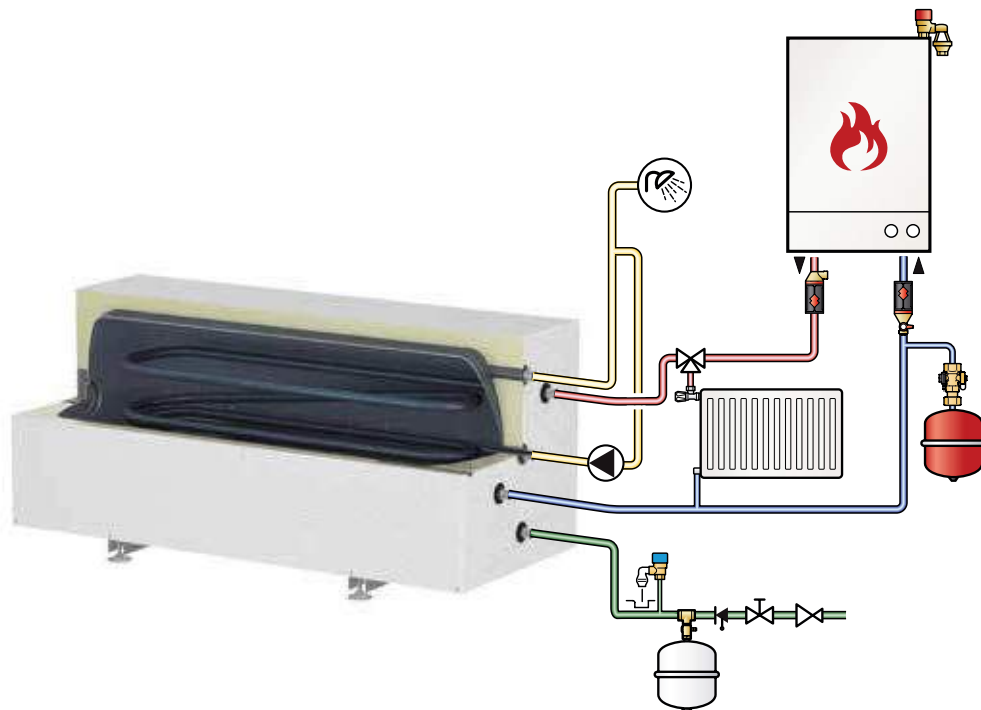

DUO SOLAR TÁROLÓ TARTÁLYOK

Duo Solar 200 - 500

Gazdaságos, nagyteljesítményű, üveggel bélelt, közvetett vízmelegítő, napkollektoros rendszerekhez, a különböző fűtési rendszerek, pl. szilárd tüzelőanyag-, olaj- és/vagy gázkazánokkal való együttes alkalmazást lehetővé tevő, két beépített hőcserélővel, mely forró (HMV) vizet biztosít nagyobb társasházak, kereskedelmi és ipari létesítmények rendszereihez.

- Fixen behegesztett hőcserélők.
- Kompatibilis minden korszerű fűtési rendszerrel.
- Csatlakozó eszközök további hőforrásokhoz.
- Beépített hőmérővel és merülőcsővel. Termostát igény esetén kapható.
- Kiváló minőségű üvegbélés a DIN 4753 3. részének megfelelően a higiénikus melegvízellátásért, és szabványos Mg-anód az optimális korrózióvédelem és a minimális kalcium-lerakódás érdekében.
- Szerelésbarát és jórészt karbantartást nem igénylő konstrukció.
- Állítható lábak a pontos vízszintezéshez (opcionális).
- A sima felületeknek köszönhetően alacsony vízkiválási hajlam.
- Tisztító nyílással (DN110).
- Maximális üzemi nyomás (tároló/hőcserélő spirál): 10,0 / 16,0 bar.
- Maximális üzemi hőmérséklet (tároló/hőcserélő spirál): 95 / 130 °C.
- A hőcserélő spirál leér a tartály legalsó réfszég a víz teljes felmelegítése és a baktériumok (Legionella) kialakulásának megakadályozása érdekében.

Szigetelés:

- Alapszínek: fehér (RAL 9010) vagy fehér alumínium (RAL 9006).
- Keményhab szigeteléssel (közvetlenül a tartály oldalára felhordva) polisztirol külső burkolattal.

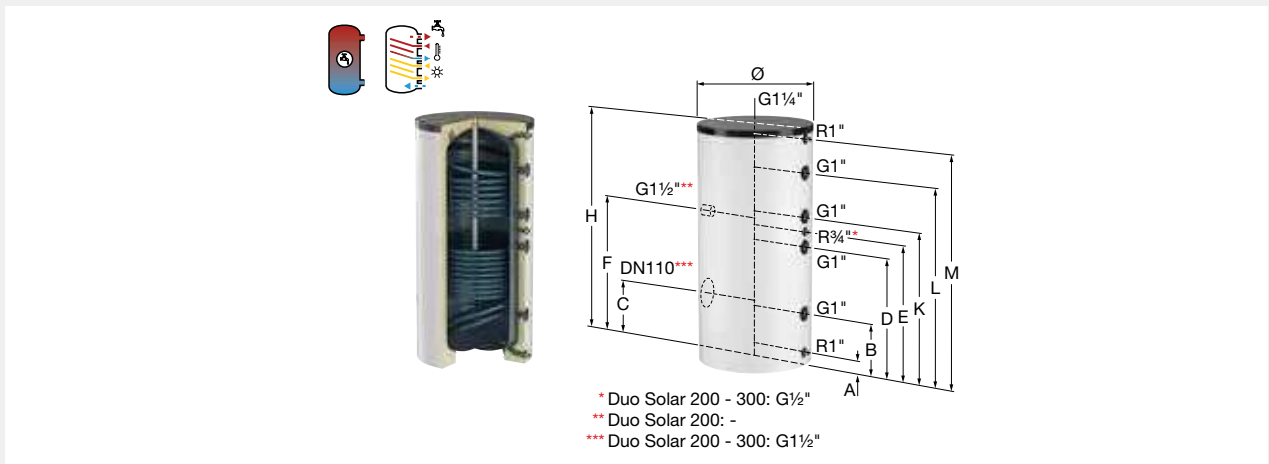

Típus	Térfogat [l]	Ø [mm]	Méreték* H [mm]	Bil- lentési magas- ság [mm]	Hőcserélő felülete [m²]**	Fűtési teljesítmény [kW]***	Vízát- folyási mennyiség [l/h]***	Szigetelés színe	Tömeg [kg]	Rendelési Kód
Duo Solar 200	200	560	1350	1500	0,5 / 0,9	12,0 / 18,6	208 / 323	fehér	96	18508
Duo Solar 200	200	560	1350	1500	0,5 / 0,9	12,0 / 18,6	208 / 323	fehér alu.	96	18509
Duo Solar 300	300	660	1620	1750	1,0 / 1,3	21,7 / 29,7	376 / 513	fehér	125	18431
Duo Solar 300	300	660	1620	1750	1,0 / 1,3	21,7 / 29,7	376 / 513	fehér alu.	125	18448
Duo Solar 400	400	750	1530	1715	1,0 / 1,6	23,6 / 35,4	410 / 615	fehér	176	18233
Duo Solar 400	400	750	1530	1715	1,0 / 1,6	23,6 / 35,4	410 / 615	fehér alu.	176	18367
Duo Solar 500	500	750	1730	1895	1,0 / 2,0	23,6 / 45,2	410 / 785	fehér	199	18239
Duo Solar 500	500	750	1730	1895	1,0 / 2,0	23,6 / 45,2	410 / 785	fehér alu.	199	18372

* Méretek beleértve szigetelés.

** Felső/alsó hőcserélő spirálra a DIN 4708 szerint.

*** 80 °C-os előremenő hőmérséklettel és 60 °C-os vízhőmérséklettel.



Csatlakozási rajz Duo Solar 200 - 500

Típus	A padló és a csatlakozási pontok távolsága									
	A [mm]	B [mm]	C [mm]	D [mm]	E [mm]	F [mm]	K [mm]	L [mm]	M [mm]	
Duo Solar 200	65	245	-	710	545	-	885	1085	1285	
Duo Solar 300 Ø660	65	310	-	750	850	845	950	1270	1560	
Duo-Solar 400	70	330	345	770	860	870	970	1250	1470	
Duo-Solar 500	70	330	345	890	980	990	1090	1370	1670	

Duo Solar 750 - 1000

Gazdaságos, nagyteljesítményű, üveggel bélelt, közvetett vízmelegítő, napkollektoros rendszerekhez, a különböző fűtési rendszerekkel, pl. szilárd tüzelőanyag-, olaj- és/vagy gázkazánokkal való együttes alkalmazást lehetővé tevő, két beépített hőcserélővel, mely forró (HMV) vizet biztosít nagyobb társasházak, központilag közművesített lakások, kereskedelmi és ipari létesítmények rendszereihez.

- Fixen behegesztett hőcserélők.
- Kompatibilis minden korszerű fűtési rendszerrel.
- Csatlakozó eszközök további hőforrásokhoz.
- Beépített hőmérővel. Termostát igény esetén kapható.
- Kiváló minőségű üvegbélés a DIN 4753 3. részének megfelelően a higiénikus melegvízellátásért, és szabványos Mg-anód az optimális korrózióvédelem és a minimális kalcium-lerakódás érdekében.
- Szerelésbarát és jórészt karbantartást nem igénylő konstrukció.
- Állítható lábak a pontos vízszintezéshez.
- A sima felületeknek köszönhetően alacsony vízkökválási hajlam.
- Tisztító nyílással (DN 205).
- Maximális üzemi nyomás (tároló/hőcserélő spirál): 10,0 / 16,0 bar.
- Maximális üzemi hőmérséklet (tároló/hőcserélő spirál): 95 / 110 °C.
- A hőcserélő spirál leér a tartály legalsó részéig a víz teljes felmelegítése és a baktériumok (Legionella) kialakulásának megakadályozása érdekében.

Szigetelés:

- Alapszínek: fehér (RAL 9010) vagy fehér alumínium (RAL 9006).
- EPS szigetelő köpeny (B1 tűzveszélyességi kategória), polipropilén külső burkolattal (B2 tűzveszélyességi kategória).

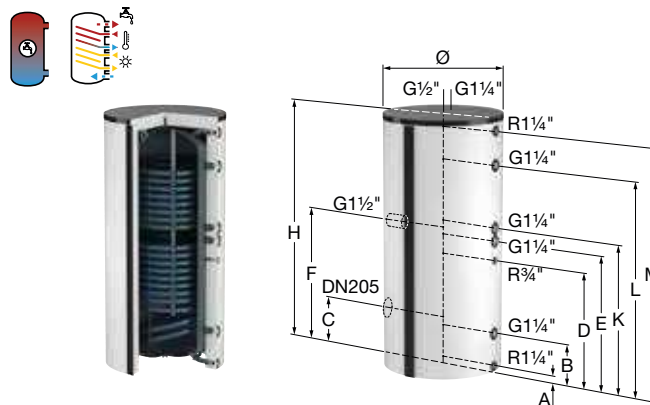

Típus	Térfogat [l]	Méretetek * Ø [mm] H [mm]	Bil- lentési magas- ság [mm]	Hőcserélő felülete [m ²] **	Fűtési teljesítmény [kW] ***	Vízát- folyási mennyiség [l/h] ***	Szigetelés színe	Tömeg [kg]		Rendelési Kód
Duo Solar 750	750	750 1970	2070	2,0 / 2,7	40,3 / 67,1	700 / 1166	fehér	320	1	19320
Duo Solar 750	750	750 1970	2070	2,0 / 2,7	40,3 / 67,1	700 / 1166	fehér alu.	320	1	19321
Duo Solar 1000	1000	800 2230	2320	2,1 / 3,2	46,0 / 73,9	798 / 1283	fehér	420	1	19325
Duo Solar 1000	1000	800 2230	2320	2,1 / 3,2	46,0 / 73,9	798 / 1283	fehér alu.	420	1	19326

* Méretek szigetelés nélkül.

** Felső/alsó hőcserélő spirálra a DIN 4708 szerint.

*** 80 °C-os előremenő hőmérséklettel és 60 °C-os vízhőmérséklettel.



Csatlakozási rajz Duo Solar 750 - 1000

Típus	A padló és a csatlakozási pontok távolsága									
	A [mm]	B [mm]	C [mm]	D [mm]	E [mm]	F [mm]	K [mm]	L [mm]	M [mm]	
Duo-Solar 750	60	320	405	890	1040	1200	1140	1620	1880	
Duo-Solar 1000	70	330	415	960	1260	1210	1260	1740	2140	

Duo Solar - Teljesítmény

Műszaki információ	Duo Solar					
	200	300	400	500	750	1000
Teljes hővesztés (EN 12897) [W]	83	89	95	109	116	144
Energia címke	C	C	C	C	C	C
Tároló felmelegítése felső hőcserélővel (nem solar) [l]	61	129	148	174	282	394
Teljesítménymutató (T => 60 °C) [NL]*	0,9 / 4,0	2,9 / 8,6	3,4 / 14,0	4,3 / 20,0	11,0 / 29,0	17,0 / 42,0
Folyamatos teljesítmény (T => 45 °C) [kW]**	17,4 / 26,8	31,5 / 42,8	34,4 / 51,3	34,4 / 65,4	58,5 / 97,7	66,3 / 107,5
Folyamatos teljesítmény (T => 60 °C) [kW]*	12,0 / 18,6	21,7 / 29,5	23,6 / 35,4	23,6 / 45,2	40,3 / 67,1	46,0 / 73,9
Folyamatos teljesítmény (T => 70 °C) [kW]**	13,9 / 21,5	25,2 / 34,3	27,5 / 41,1	27,5 / 52,4	46,9 / 78,2	53,5 / 86,1
Maximális vízátfolyás (T => 40 °C) [l/10 min.]*	96 / 147	165 / 200	202 / 294	214 / 300	373 / 574	443 / 600
Maximális vízátfolyás (T => 60 °C) [l/10 min.]*	72 / 144	133 / 200	160 / 287	176 / 300	298 / 549	378 / 600
Folyamatos átfolyás (T => 40 °C) [l/h]*	421 / 653	762 / 1038	831 / 1245	831 / 1588	1417 / 2362	1616 / 2599
Folyamatos átfolyás (T => 40 °C) [l/h]**	521 / 799	939 / 1279	1026 / 1532	1026 / 1953	1746 / 2917	1994 / 3211
Folyamatos átfolyás (T => 45 °C) [l/h]**	431 / 662	778 / 1059	850 / 1269	850 / 1617	1446 / 2415	1651 / 2659
Folyamatos átfolyás (T => 60 °C) [l/h]*	208 / 323	376 / 513	410 / 615	410 / 785	700 / 1166	798 / 1283
Folyamatos átfolyás (T => 70 °C) [l/h]**	202 / 312	365 / 497	398 / 595	398 / 759	678 / 1132	774 / 1246
Átfolyási teljesítmény az első órában (T => 40 °C) [l/h]*	447 / 691	800 / 1066	895 / 1331	906 / 1629	1554 / 2543	1790 / 2794
Átfolyási teljesítmény az első órában (T => 60 °C) [l/h]*	246 / 413	447 / 633	502 / 799	518 / 982	881 / 1521	1043 / 1734
Átfolyási teljesítmény az első órában (T => 70 °C) [l/h]**	240 / 403	437 / 620	490 / 782	507 / 961	861 / 1492	1021 / 1704
Felfűtési idő (T => 40 °C) [min.]**	7 / 15	8 / 14	9 / 16	10 / 15	10 / 15	12 / 19
Felfűtési idő (T => 45 °C) [min.]**	9 / 18	10 / 17	10 / 19	12 / 19	12 / 19	14 / 23
Fűtési hőcserélő felülete [m ²]	0,50 / 0,90	1,00 / 1,30	1,00 / 1,60	1,00 / 2,00	2,00 / 2,70	2,10 / 2,30
Hőcserélő nyomás vesztesége 80/60 °C [kPa]	1,0 / 1,6	3,4 / 6,8	4,7 / 10,2	4,7 / 18,7	1,1 / 5,4	1,8 / 7,3
Leeresztési sebesség [l/min.]	15 / 15	20 / 20	30 / 30	30 / 30	60 / 60	60 / 60
Fűtött ivóvízáram (T => 60 °C) [l/h]*	850 / 800	1200 / 1500	1400 / 1700	1400 / 2100	2000 / 3900	2500 / 4400

* Melegvíz hőmérséklet: 80 °C, hidegvíz hőmérséklet: 10 °C.

** Melegvíz hőmérséklet: 90 °C, hidegvíz hőmérséklet: 10 °C.

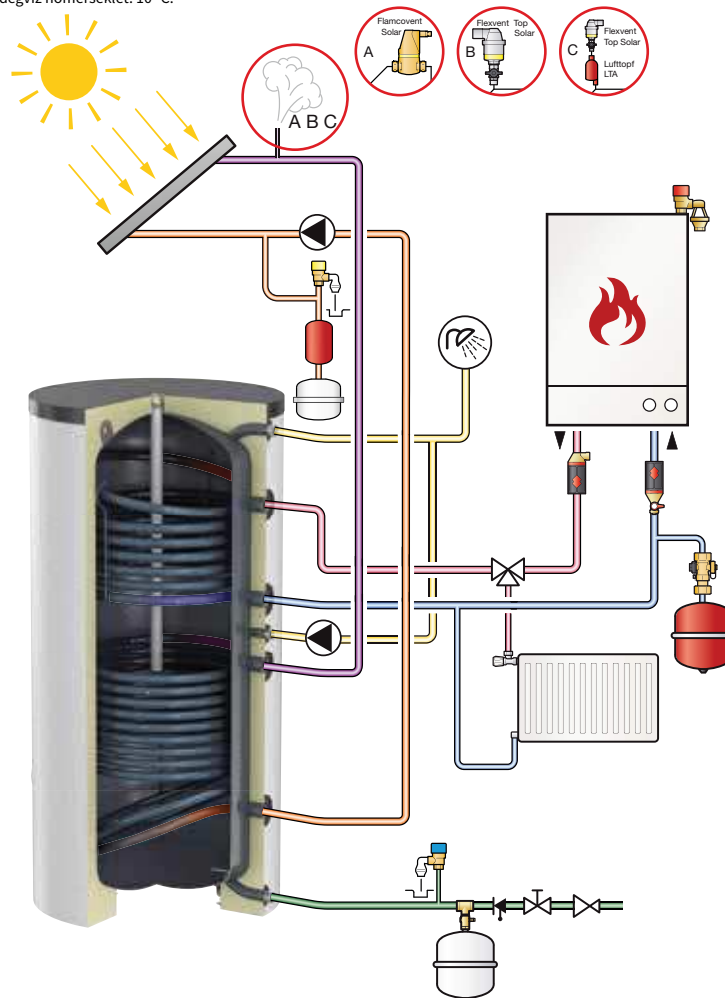

DUO HLS-E ROZSDAMENTES ACÉL NAGYTELJESÍTMÉNYŰ SOLAR TARTÁLY

Duo HLS-E Solar 200 - 500

Közvetett fűtésű rozsdamentes acél álló tároló, alkalmazható modern központi fűtési rendszerek és napkollektoros rendszer összekapcsolására.

Megújuló rendszerek alkalmazásához kifejlesztett solar tartály. A diabolo-kialakítású fűtőspirál gyors felfűtést és jó hőleadást biztosít. A Duo HLS-E optimális komfortot és energiamegtakarítást nyújt.

- A diabolo-kialakítású fűtőspirál gyors felfűtést és jó hőleadást biztosít.
- Magas minőségű rozsdamentes acél (1.4521) kiváló korrózióálló és magas élettartamú.
- Belső és külső felület 100%-an kezelt.
- Innovatív diabolo-kialakítású fűtőspirál a jobb hőleadásért.
- Nagyon gyors és takarékos felfűtési idő.
- Higiénikus és alacsony karbantartási igény: nincs anód.
- Könnyebb a hagyományos zománczott tárolóknál ezáltal könnyebben telepíthető.
- Max. tároló üzemi nyomás: 10 bar.
- Max. hőcserélő spirál üzemi nyomás: 40 bar.
- Max. üzemi hőmérséklet: 95 °C.

Szigetelés:

- Alapszínek: fehér vagy ezüst.
- Grafitos polisztirol (GPS) szigeteléssel (közvetlenül a tartály oldalára felhordva) polipropilén külső burkolattal (B2 tűzveszélyességi kategória).

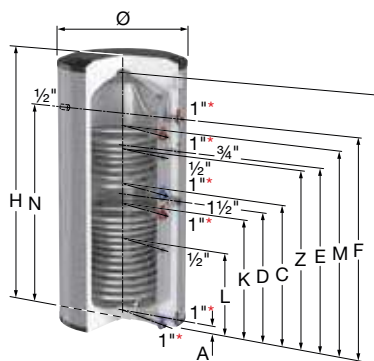
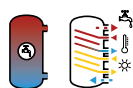

* Duo HLS-E Solar 200: ¼"

Típus	Kapacitás [l]	Ø [mm]	Méreték * H [mm]	Billentési magasság [mm]	Szigetelés színe	Tömeg [kg]		Rendelési Kód
Duo HLS-E Solar 200	191	595	1487	1558	fehér	37	1	19915
Duo HLS-E Solar 200	191	595	1487	1558	ezüst	37	1	19916
Duo HLS-E Solar 300	291	675	1804	1884	fehér	53	1	19917
Duo HLS-E Solar 300	291	675	1804	1884	ezüst	53	1	19918
Duo HLS-E Solar 400	386	795	1710	1844	fehér	76	1	19919
Duo HLS-E Solar 400	386	795	1710	1844	ezüst	76	1	19920
Duo HLS-E Solar 500	473	795	2020	2126	fehér	84	1	19921
Duo HLS-E Solar 500	473	795	2020	2126	ezüst	84	1	19922

* Méretek, szigeteléssel együtt.

Csatlakozási méretek Duo HLS-E Solar 200 - 500

Típus	A padló és a csatlakozási pontok távolsága										
	A [mm]	L [mm]	K [mm]	D [mm]	C [mm]	Z [mm]	E [mm]	M [mm]	N [mm]	F [mm]	I [mm]
Duo HLS-E Solar 200	50	378	553	710	868	1010	1010	1108	1240	1240	1425
Duo HLS-E Solar 300	53	458	658	798	933	1173	1293	1293	1543	1543	1728
Duo HLS-E Solar 400	55	490	690	845	1001	1213	1228	1333	1413	1413	1613
Duo HLS-E Solar 500	55	490	690	940	1191	1403	1523	1523	1723	1723	1923

Duo HLS-E Solar 750 - 1000

Közvetett fűtésű rozsdamentes acél álló tároló, alkalmazható modern központi fűtési rendszerek és napkollektoros rendszer összekapcsolására.

Megújuló rendszerek alkalmazásához kifejlesztett solar tartály. A diablo-kialakítású fűtőspirál gyors felfűtést és jó hőleadást biztosít. A Duo HLS-E optimális komfortot és energiamegtakarítást nyújt.

- A diablo-kialakítású fűtőspirál gyors felfűtést és jó hőleadást biztosít.
- Magas minőségű rozsdamentes acél (1.4521) kiváló korrózióálló és magas élettartamú.
- Belső és külső felület 100%-an kezelt.
- Innovatív diablo-kialakítású fűtőspirál a jobb hőleadásért.
- Nagyon gyors és takarékos felfűtési idő.
- Higiénikus és alacsony karbantartási igény: nincs anód.
- Könnyebb a hagyományos zománczott tárolóknál ezáltal könnyebben telepíthető.
- Max. tároló üzemi nyomás: 10 bar.
- Max. hőcserélő spirál üzemi nyomás: 40 bar.
- Max. üzemi hőmérséklet: 95 °C.

Szigetelés:

- Alapszínek: ezüst.
- Grafitos polisztirol (GPS) szigeteléssel (közvetlenül a tartály oldalára felhordva) polipropilén külső burkolattal (B1 tűzvesélyességi kategória).

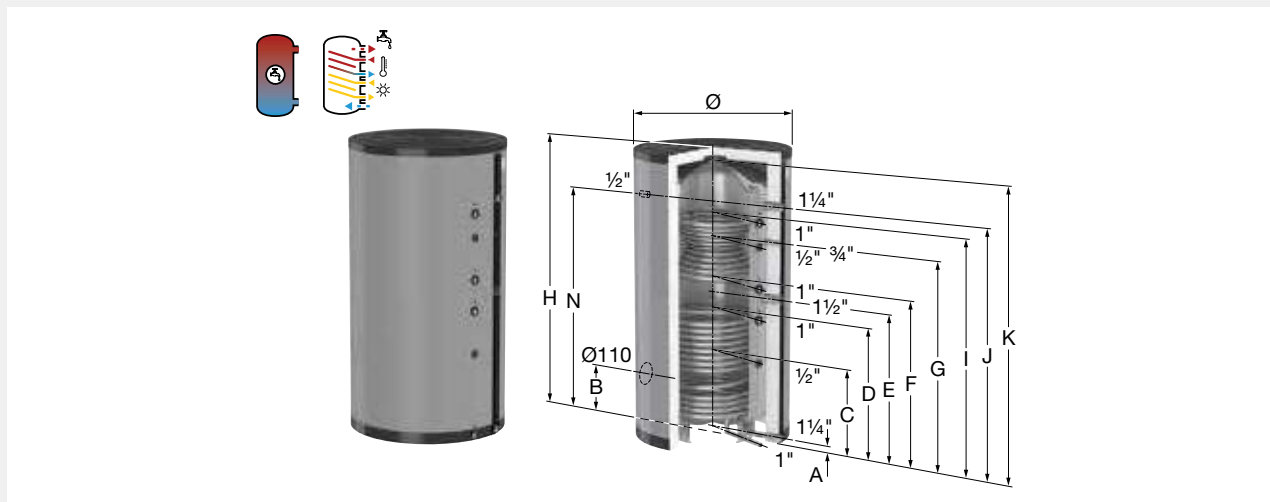

Típus	Kapasztás [l]	Méretek *			Szigetelés színe	Tömeg [kg]		Rendelési Kód
		Ø [mm]	H [mm]	Billentési magasság [mm]				
Duo HLS-E Solar 750	736	990	1860	2098	ezüst	108	1	19423
Duo HLS-E Solar 1000	938	990	2284	2481	ezüst	124	1	19924

* Méretek, szigeteléssel együtt.

Csatlakozási méretek Duo HLS-E Solar 750 - 1000

Típus	A padló és a csatlakozási pontok távolsága										
	A [mm]	B [mm]	C [mm]	D [mm]	E [mm]	F [mm]	G [mm]	I [mm]	J [mm]	K [mm]	N [mm]
Duo HLS-E Solar 750	50	413	568	838	936	1033	1293	1443	1518	1753	1518
Duo HLS-E Solar 1000	50	413	568	838	1061	1458	1718	1868	1943	2188	1943

Duo HLS-E Solar- Teljesítmény

Műszaki információ	Duo HLS-E Solar					
	200	300	400	500	750	1000
Fűtési alsó hőcserélő felülete [m ²]	0.91	1.32	1.59	1.59	2.25	2.25
Fűtési felső hőcserélő felülete [m ²]	0.50	0.88	0.89	0.89	1.58	1.58
Folyamatos átfolyás (DIN 4708) [kW]	24 / 42	44 / 65	46 / 85	46 / 85	70 / 130	70 / 130
Melegvíz átfolyás (10 - 45 °C) [l/h]	590 / 1031	1031 / 1596	1130 / 2088	1130 / 2088	1720 / 3193	1720 / 3193
Teljes hővesztés (EN 12897) [W]	49	56	62	71	104	122
Szigetelés vastagsága [mm]	70	85	95	95	100	100
Energia címke	B	B	B	B	C	C
Fűtővíz tömegáram [m ³ /h]	2 / 2.5	3 / 3	3.5 / 4	4 / 4	4 / 5	4 / 5
Nyomás veszteség [mbar]	61 / 125	188 / 260	98 / 190	125 / 190	215 / 380	215 / 380
Teljesítménymutató (60 °C) [NL]	1 / 6	3.5 / 16	6 / 22	6 / 27	15 / 47	24 / 54
Maximális vízátfolyás (T = 40 °C) [l/10 min.] *	365	552	685	772	1211	1428
Maximális vízátfolyás (T = 60 °C) [l/10 min.] *	268	403	513	600	890	1107
Maximális vízátfolyás (T = 40 °C) [l/h] *	1320	2007	2370	2457	4001	4128
Maximális vízátfolyás (T = 60 °C) [l/h] *	738	1113	1338	1425	2075	2292
Állandó áramlás (T = 40 °C) [l/h] *	1146	1746	2022	2022	3348	3348
Állandó áramlás (10 -> 40 °C, fűtési víz 90 °C) [l/h]	1272	1938	2250	2250	3240	3240
Felfűtési idő (10 -> 40 °C, fűtési víz 90 °C) [min.]	9	9	10	12	13	17
Kimeneti teljesítmény (at ΔT = 35 °C) [kW]	38.2	58.3	67.3	67.3	97.2	97.2
Felfűtési idő (at ΔT = 35 °C) [min.]	12	12	13	17	18	23
Névleges kimeneti teljesítmény 85/65 °C alsó hőcserélő [kW]	30.1	45.7	52.9	52.9	76.1	76.1
Névleges kimeneti teljesítmény 85/65 °C felső hőcserélő [kW]	14.5	28.9	25.9	25.9	52.7	52.7
Folyamatos átfolyás 85/65 °C [l/h]	474	720	834	834	1200	1200
Első óra folyamatos kapacitás 85/65 °C [l]	648	981	1182	1269	1853	2070
Alsó hőcserélő nyomás vesztesége 85/65 °C [kPa]	5.2	15.9	8.3	8.3	22.9	22.9
Felső hőcserélő nyomás vesztesége 85/65 °C [kPa]	0.8	4.6	1.3	1.3	8.0	8.0
Névleges kimeneti teljesítmény 90/70 °C alsó hőcserélő [kW]	37.3	56.3	65.4	65.4	93.9	93.9
Névleges kimeneti teljesítmény 90/70 °C felső hőcserélő [kW]	18,6	35,8	32,5	32,5	64,9	64,9
Folyamatos átfolyás 90/70 °C [l/h]	293	564	513	513	1023	1023
Első óra folyamatos kapacitás 90/70 °C [l]	467	825	861	948	1676	1893
Alsó hőcserélő nyomás vesztesége 90/70 °C [kPa]	7,6	23	12	12	34,1	34,1
Felső hőcserélő nyomás vesztesége 90/70 °C [kPa]	1,2	6,7	2	2	11,5	11,5

* Melegvíz hőmérséklet: 85 °C. Fűtési előremenő és visszatérő hőmérséklet 85/65 °C. Hidegvíz hőmérséklet: 10 °C.

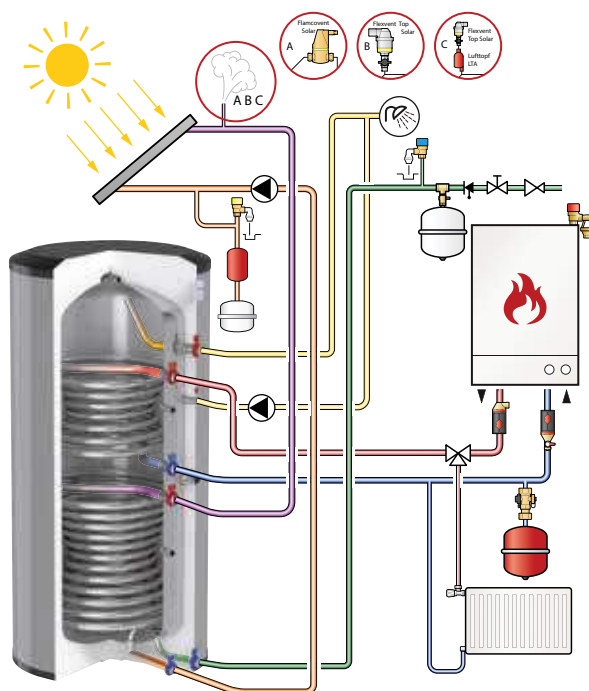

HLS SOLAR TÁROLÓ TARTÁLYOK

HLS Solar 400 - 500

Nagykapacitású vízmelegítő, melyet hőszivattyúk és alacsony hőmérsékletű fűtési rendszerek, valamint napkollektorok és kazán együttes használatára terveztek, és ami forró (HMV) vizet biztosít nagyobb társasházak, központilag közművesített lakások, kereskedelmi és ipari létesítmények berendezéséhez.

- Fixen behegesztett, extra nagyméretű, ikercsöves hőcserélővel és egycsöves hőcserélővel napkollektoros rendszerekhez történő csatlakoztatáshoz.
- Beépített hőmérővel és merülőcsővel. Termosztát igény esetén kapható.
- Kiváló minőségű üvegbélés a DIN 4753 3. részének megfelelően a higiénikus melegvízellátásért, és szabványos Mg-anód az optimális korrózióvédelem és a minimális kalcium-lerakódás érdekében.
- Szerelésbarát és jórészt karbantartást nem igénylő konstrukció.
- Állítható lábak a pontos vízszintezéshez (opcionális).
- A sima felületeknek köszönhetően alacsony vízkiválási hajlam.
- Tisztító nyílással (DN110).
- Maximális üzemi nyomás (tároló/hőcserélő spirál): 10,0/16,0 bar.
- Maximális üzemi hőmérséklet (tároló/hőcserélő spirál): 95 / 110 °C.
- A hőcserélő spirál leír a tartály legalsó részéig a víz teljes felmelegítése és a baktériumok (Legionella) kialakulásának megakadályozása érdekében.

Szigetelés:

- Alapszínek: fehér (RAL 9010).
- Keményhab szigeteléssel (közvetlenül a tartály oldalára felhordva) polisztirol külső burkolattal.

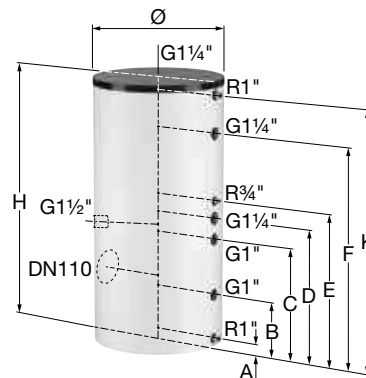

Típus	Térfogat [l]	Méretek *			Hőcserélő felülete [m ²] **	Fűtési teljesítmény [kW] ***	Vízátfolyási mennyiség [l/h] ***	Szigetelés színe	Tömeg [kg]		Rendelési Kód
		Ø [mm]	H [mm]	Bil-lentési magasság [mm]							
HLS Solar 400	400	750	1630	1715	3,0 / 1,2	59,1 / 25,1	1031 / 435	fehér	210	1	18126
HLS Solar 500	500	750	1830	1895	3,6 / 1,6	69,7 / 34,1	1211 / 592	fehér	240	1	18128

* Méretek szigetelés nélkül.

** Felső/alsó hőcserélő spirálra a DIN 4708 szerint.

*** 80 °C-os előremenő hőmérséklettel és 60 °C-os vízhőmérséklettel.

Csatlakozási rajz HLS Solar 400 - 500

Típus	A padló és a csatlakozási pontok távolsága						
	A [mm]	B [mm]	C [mm]	D [mm]	E [mm]	F [mm]	K [mm]
HLS Solar 400	65	320	640	760	860	1240	1455
HLS Solar 500	65	320	760	880	980	1440	1655

HLS Solar - Teljesítmény

Műszaki információ	HLS Solar	
	400	500
Teljes hőveszteség (EN 12897) [W]	95	108
Energia címke	C	C
Tároló felmelegítése felső hőcserélővel (nem solar) [l]	199	222
Teljesítménymutató (T => 60 °C) [NL] *	11,0 / 12,0	15,0 / 18,0
Folyamatos teljesítmény (T => 45 °C) [kW] **	86,1 / 36,3	101,1 / 49,3
Folyamatos teljesítmény (T => 60 °C) [kW] *	59,4 / 25,1	69,7 / 34,1
Folyamatos teljesítmény (T => 70 °C) [kW] **	69,3 / 29,1	81,4 / 39,5
Maximális vízátfolyás (T => 40 °C) [l/10 min.] *	322 / 290	344 / 300
Maximális vízátfolyás (T => 60 °C) [l/10 min.] *	240 / 285	260 / 300
Folyamatos átfolyás (T => 40 °C) [l/h] *	2079 / 884	2442 / 1197
Folyamatos átfolyás (T => 40 °C) [l/h] **	2567 / 1084	3015 / 1468
Folyamatos átfolyás (T => 45 °C) [l/h] **	2128 / 898	2499 / 1218
Folyamatos átfolyás (T => 60 °C) [l/h] *	1031 / 435	1211 / 592
Folyamatos átfolyás (T => 70 °C) [l/h] **	1003 / 421	1178 / 572
Átfolyási teljesítmény az első órában (T => 40 °C) [l/h] *	2054 / 1026	2379 / 1314
Átfolyási teljesítmény az első órában (T => 60 °C) [l/h] *	1099 / 647	1269 / 827
Átfolyási teljesítmény az első órában (T => 70 °C) [l/h] **	1073 / 636	1239 / 811
Felfűtési idő (T => 40 °C) [min.] **	5 / 22	4 / 20
Felfűtési idő (T => 45 °C) [min.] **	6 / 27	5 / 25
Fűtési hőcserélő felülete [m ²]	3,00 / 1,20	3,60 / 1,60
Hőcserélő nyomás vesztesége 80/60 °C [kPa]	8,6 / 4,1	12,5 / 8,2
Leeresztési sebesség [l/min.]	30 / 30	30 / 30
Fűtött ivóvízárám (T => 60 °C) [l/h] *	2600 / 1200	3000 / 1500

* Melegvíz hőmérséklet: 80 °C, hidegvíz hőmérséklet: 10 °C.

** Melegvíz hőmérséklet: 90 °C, hidegvíz hőmérséklet: 10 °C.

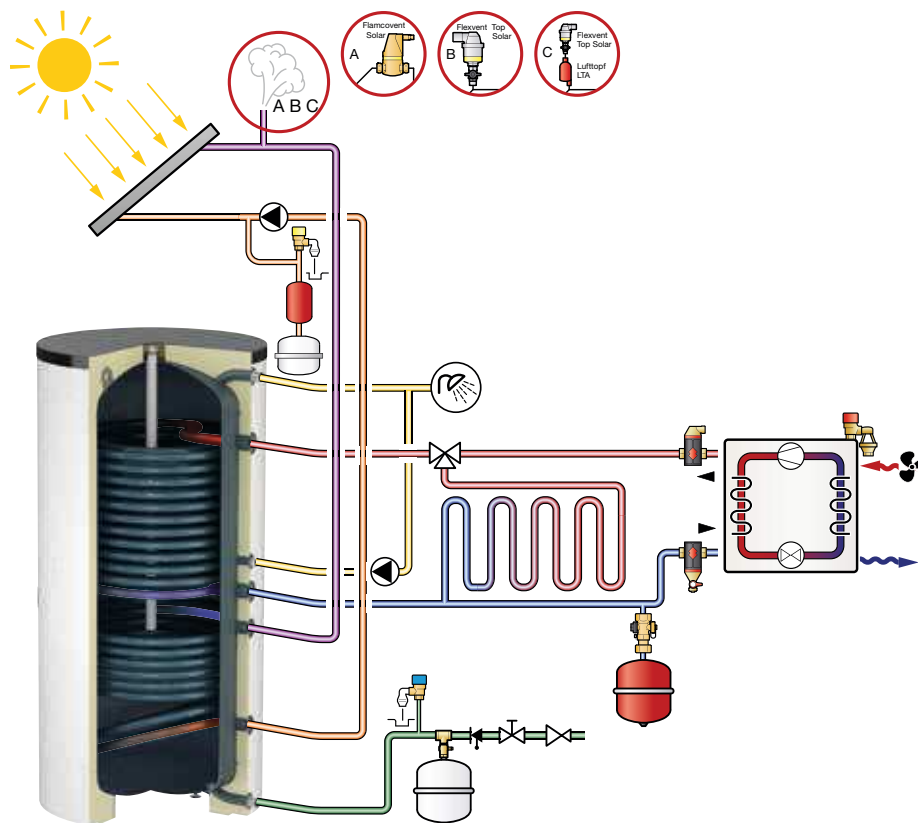

WPS-E SOLAR ROZSDAMENTES ACÉL TÁROLÓ HŐSZIVATTYÚS RENDSZERHEZ

WPS-E - Solar

Szigetelés:

- Alapszínek: ezüst.
- Grafitos polisztirol (GPS) szigeteléssel (közvetlenül a tartály oldalára felhordva) polipropilén külső burkolattal (B2 tűzveszélyességi kategória).

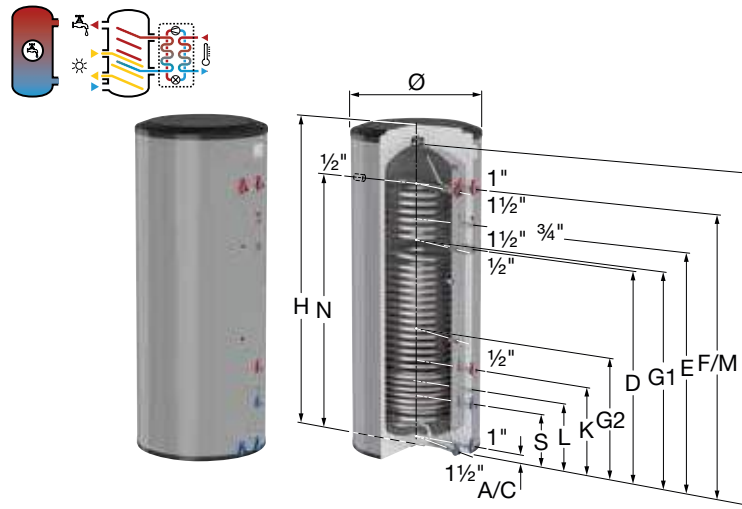

6

Típus	Kapa- citás [l]	Ø [mm]	Méreték *		Szigetelés színe	Tömeg [kg]		Rendelési Kód
			H [mm]	Billentési magasság [mm]				
WPS-E 300 Solar	281	675	1803	1884	ezüst	63	1	19959
WPS-E 500 Solar	459	795	2020	2126	ezüst	95	1	19952

* Méretek, szigeteléssel együtt.

Csatlakozási méretek WPS-E Solar 200 - 500

Típus	A padló és a csatlakozási pontok távolsága									
	A/C [mm]	S [mm]	L [mm]	K [mm]	G2 [mm]	D [mm]	G1 [mm]	E [mm]	F/M/N [mm]	I [mm]
WPS-E 300 Solar	53	258	333	408	728	1158	1258	1293	1543	1728
WPS-E 500 Solar	55	283	383	503	690	1286	1302	1422	1723	1923

WPS-E Solar - Teljesítmény

Műszaki információ	WPS-E Solar	
	300	500
Teljes hőveszteség (EN 12897) [W]	57	73
Szigetelés vastagsága [mm]	85	95
Energia címke	B	B
Fűtési solar hőcserélő felülete [m ²]	0,38	0,75
Fűtési csőkigó [m ²]	3,13	3,7
Kimeneti teljesítmény (DIN 4708) [kW]	47 / 55	52 / 62
Napkollektor teljesítmény kimenet (DIN 4708) [kW]	9,8	10,5
Melegvíz átfolyás – csak solar hőcserélőn (10 - 45 °C) [l/h]	246	258
Melegvíz átfolyás (10 - 45 °C) [l/h]	1164 / 1368	1284 / 1530
Fűtővíz tömegáram a solar hőcserélőben [m ³ /h]	0,24	0,24
Fűtővíz tömegáram [m ³ /h]	2 / 3	2 / 3
Nyomásveszteséges solar hőcserélőben [mbar]	2	2
Nyomásveszteség [mbar]	142 / 294	165 / 342

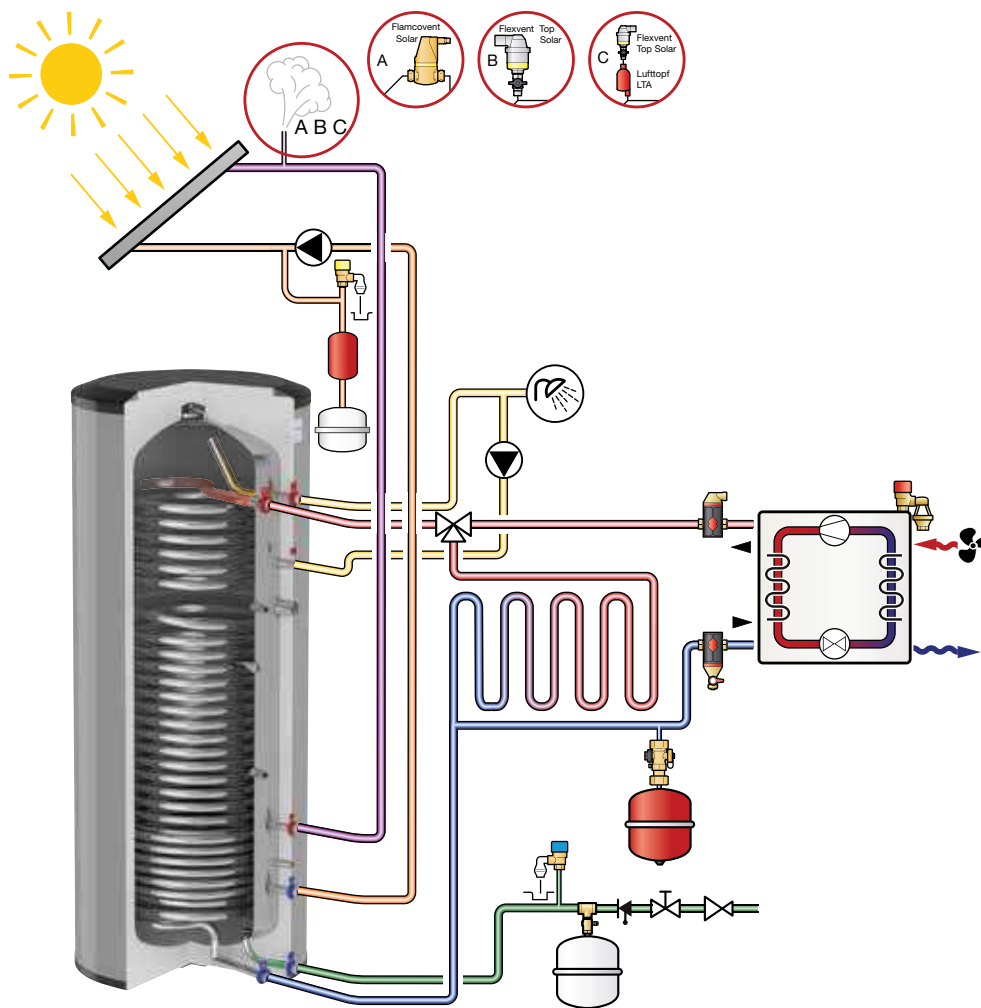

LS TÁROLÓ TARTÁLYOK

LS 200 - 300

Gazdaságos, üvegbevonatú tárolótartályok HMV tárolására. Szintén alkalmasak Duo közvetett vízmelegítőkkal kombinált használatra.

- Csúcsigények puffertérfogattal történő kielégítése, újratöltés a használaton kívüli időszakokban.
- Alkalmas külső hőcserélők csatlakozásához.
- Termosztát-, hőmérő- és keringtetési csatlakozókkal ellátva.
- Tisztító nyílással (DN110) LS 500-hoz vagy nagyobb készülékhez.
- Állítható lábak a pontos vízszintezéshez.
- Maximális üzemi nyomás: 10,0 bar.
- Maximális üzemi hőmérséklet: 95 °C.
- Kiváló minőségű üvegbélés a DIN 4753 3. részének megfelelően a higiénikus melegvíz ellátásért, valamint szabványos Mg- vagy karbantartást nem igénylő (1500 literes vagy nagyobb) anód az optimális korrózióvédelem és a minimális kalcium-lerakódás érdekében.

Szigetelés:

- Alapszínek: fehér (RAL 9010) vagy fehér alumínium (RAL 9006).
- Keményhab szigeteléssel (közvetlenül a tartály oldalára felhordva) polisztirol külső burkolattal.

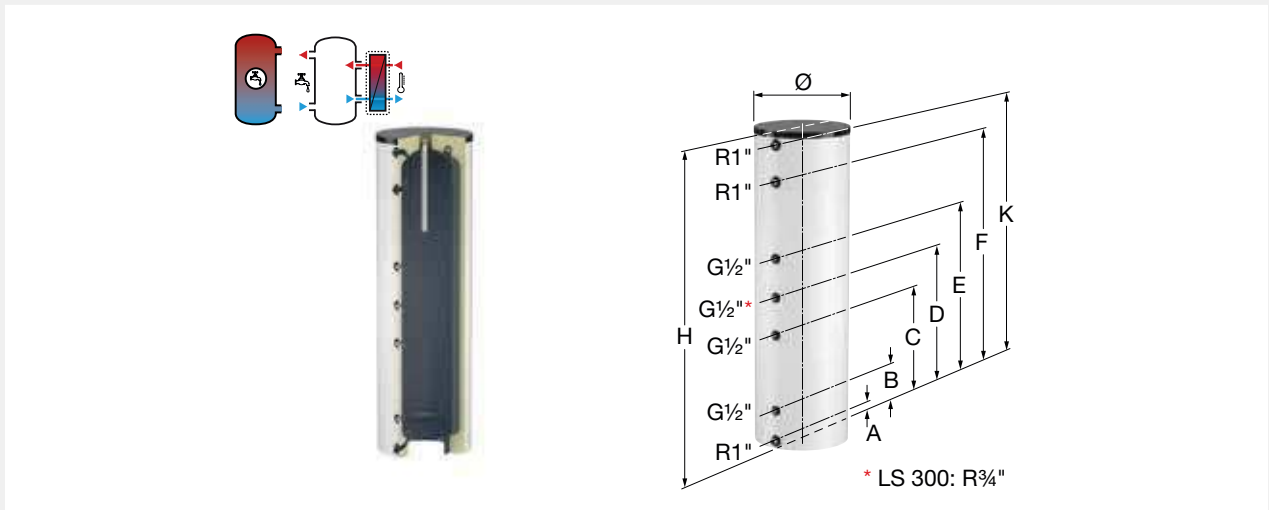

Típus	Kapacitás [l]	Méretetek *			Szigetelés színe	Tömeg [kg]		Rendelési Kód
		Ø [mm]	H [mm]	Billentési magasság [mm]				
LS 200	200	560	1360	1500	fehér	55	1	18623
LS 200	200	560	1360	1500	fehér alu.	55	1	18624
LS 300	300	660	1620	1750	fehér	95	1	18720
LS 300	300	660	1620	1750	fehér alu.	95	1	18721

* Méretek szigetelés nélkül.



Csatlakozási méretek LS 200 - 300

Típus	A padló és a csatlakozási pontok távolsága						
	A [mm]	B [mm]	C [mm]	D [mm]	E [mm]	F [mm]	K [mm]
LS 200	65	245	545	710	885	1075	1285
LS 300	65	310	-	850	950	1340	1560

LS 500 - 3000

Gazdaságos, üvegbevonatú tárolótartályok HMV tárolására. Szintén alkalmasak Duo közvetett vízmelegítővel kombinált használatra.

- Csúcsigények puffertérfogattal történő kielégítése, újratöltés a használaton kívüli időszakokban.
- Alkalmas külső hőcserélők csatlakozásához.
- Termostát-, hőmérő- és keringtetési csatlakozókkal ellátva.
- Tisztító nyílással (DN110) LS 500-hoz vagy nagyobb készülékhez.
- Állítható lábak a pontos vízszintezéshez.
- Maximális üzemi nyomás: 10,0 bar.
- Maximális üzemi hőmérséklet: 95 °C.
- Kiváló minőségű üvegbélés a DIN 4753 3. részének megfelelően a higiénikus melegvíz ellátásért, valamint szabványos Mg- vagy karbantartást nem igénylő (1500 literes vagy nagyobb) anód az optimális korrózióvédelem és a minimális kalcium-lerakódás érdekében.

Szigetelés:

- Alapszínek: fehér (RAL 9010) vagy fehér alumínium (RAL 9006).
- EPS szigetelő köpeny (B1 tűzveszélyességi kategória), polipropilén külső burkolattal (B2 tűzveszélyességi kategória).

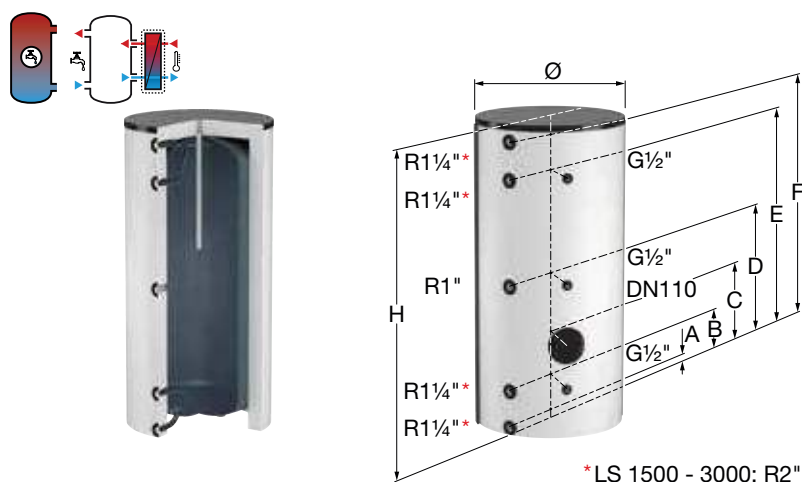

Típus	Kapacitás [l]	Ø [mm]	Méreték *		Szigetelés színe	Tömeg [kg]		Rendelési Kód
			H [mm]	Billentési magasság [mm]				
LS 500	500	650	1640	1800	fehér	125	1	18630
LS 500	500	650	1640	1800	fehér alu.	125	1	18635
LS 750	750	750	1970	2070	fehér	190	1	18637
LS 750	750	750	1970	2070	fehér alu.	190	1	18638
LS 1000	1000	800	2230	2320	fehér	232	1	18640
LS 1000	1000	800	2230	2320	fehér alu.	232	1	18641
LS 1500	1500	1000	2320	2480	fehér	397	1	18643
LS 1500	1500	1000	2320	2480	fehér alu.	397	1	18644
LS 2000	2000	1100	2440	2600	fehér	474	1	18646
LS 2000	2000	1100	2440	2600	fehér alu.	474	1	18647
LS 3000	3000	1200	2830	3000	fehér	730	1	18654

* Méretek szigetelés nélkül.



Csatlakozási méretek LS 500 - 3000

Típus	A padló és a csatlakozási pontok távolsága					
	A [mm]	B [mm]	C [mm]	D [mm]	E [mm]	F [mm]
LS 500	60	285	485	830	1375	1600
LS 750	60	300	637	970	1420	1900
LS 1000	70	310	645	1100	1670	2160
LS 1500	85	385	585	1160	1935	2235
LS 2000	105	405	605	1180	1955	2235
LS 3000	95	420	620	1420	2405	2730

LS - Teljesítmény

Műszaki információ	LS							
	200	300	500	750	1000	1500	2000	3000
Teljes hőveszteség (EN 12897) [Kwh/24h]	83	89	89	119	147	161	183	n/a
Energia címke	C	C	C	C	C	C	C	n/a

n/a = nem alkalmazható.

6

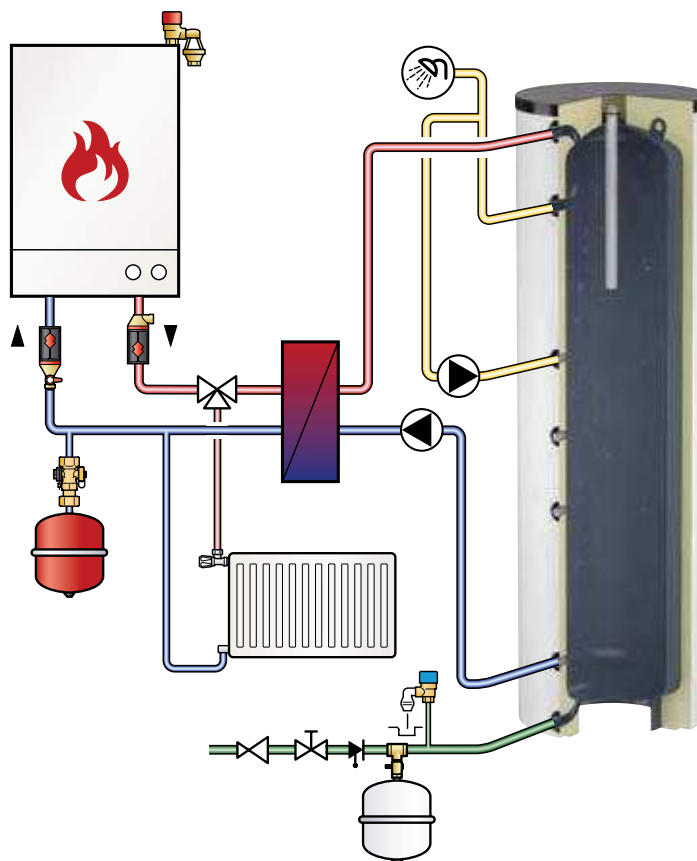

LS-E ROZSDAMENTES ACÉL PUFFER TÁROLÓ

LS-E 300 - 500

Szigetelés:

- Alapszínek: ezüst.
- Grafitos polisztirol (GPS) szigeteléssel (közvetlenül a tartály oldalára felhordva) polipropilén külső burkolattal (B2 tűzvesélyességi kategória).

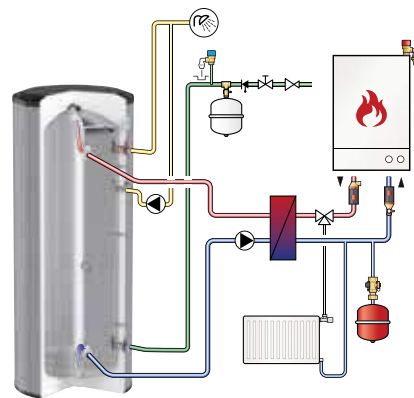
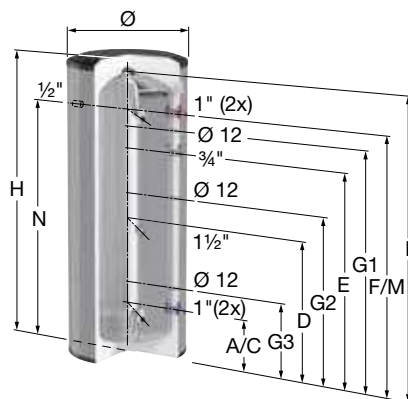

Típus	Kapacitás [l]	Ø [mm]	Méreték * H [mm]	Billentési magasság [mm]	Szigetelés színe	Tömeg [kg]		Rendelési Kód
LS-E 300	304	675	1804	1884	ezüst	40	1	19950
LS-E 500	491	795	2020	2126	ezüst	70	1	19951

* Méretek, szigeteléssel együtt.

Csatlakozási méretek LS-E 300 - 500

Típus	A padló és a csatlakozási pontok távolsága							
	A/C [mm]	D [mm]	G3 [mm]	G2 [mm]	E [mm]	G1 [mm]	F/M/N [mm]	I [mm]
LS-E 300	258	798	378	798	1131	1418	1543	1728
LS-E 500	283	929	437	1095	1369	1606	1723	1923

LS-E 750 - 1000

Szigetelés:

- Alapszínek: ezüst.
- Grafitos polisztirol (GPS) szigeteléssel (közvetlenül a tartály oldalára felhordva) polipropilén külső burkolattal (B1 tűzveszélyességi kategória).

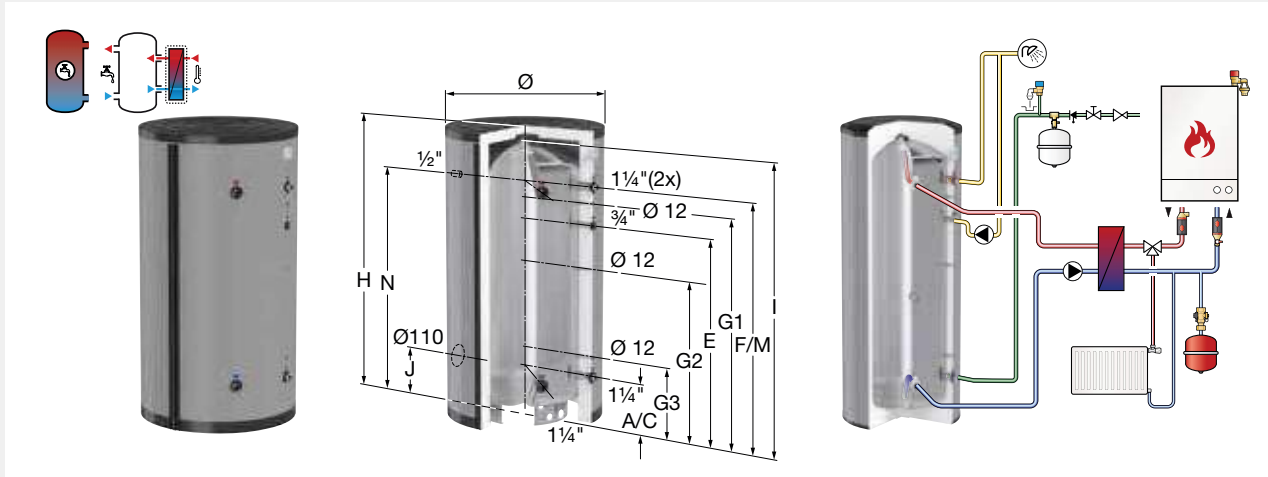

6

Típus	Kapa- citás [l]	Ø [mm]	Méretek *		Szigetelés színe	Tömeg [kg]		Rendelési Kód
			H [mm]	Billentési magasság [mm]				
LS-E 750	765	990	1867	2098	ezüst	81	1	19442
LS-E 1000	967	990	2292	2481	ezüst	97	1	19953

* Méretek, szigeteléssel együtt.

Csatlakozási méretek LS-E 750 - 1000

Típus	A padló és a csatlakozási pontok távolsága							
	A/C [mm]	G3 [mm]	G2 [mm]	E [mm]	G1 [mm]	F/M/N [mm]	I [mm]	J [mm]
LS-E 750	323	448	1003	1278	1413	1518	1753	413
LS-E 1000	323	488	1128	1718	1838	1943	2188	413

LS-E - Teljesítmény

Műszaki információ	LS-E			
	300	500	750	1000
Teljes hővesztés (EN 12897) [W]	56	71	104	122
Szigetelés vastagsága [mm]	85	95	100	100
Energia címke	B	B	C	C

PS TÁROLÓ TARTÁLYOK

PS 200 - 5000

Flamco PS lágyacél tárolótartályok, alkalmasak víztárolásra fűtési és hűtési rendszerekben. Több tárolótartályos hőtároló berendezéshez történő csatlakoztatásra is alkalmasak.

- Szabványos csatlakozók.
- Hőmérő csatlakozók: G 3/4" (4x).
- A tartály maximális üzemi nyomása: 3,0 bar (igény esetén más nyomásértékkel is rendelhető).
- Maximális üzemi hőmérséklet: 95 °C.
- Külsőleg korrózióellenes epoxi festéssel bevonva, belül bevonat nélkül.
- A szigetelés nem alkalmas hűtési szigetelésre.
- Kérjük, jelezze a kívánt szint a megrendelésben. Igény szerint más színben is kapható.

Ár és szállítás szigetelőköpeny nélkül (a szigetelőköpenyeket lásd a "Kiegészítők vízmelegítőkhöz és tárolótartályokhoz" fejezetben).

- Alapszínek: fehér (RAL 9010) vagy fehér alumínium (RAL 9006).
- EPS szigetelő köpeny (B1 tűzveszélyességi kategória), polipropilén külső burkolattal.

Igény esetén egyedi módosítások végezhetőek.

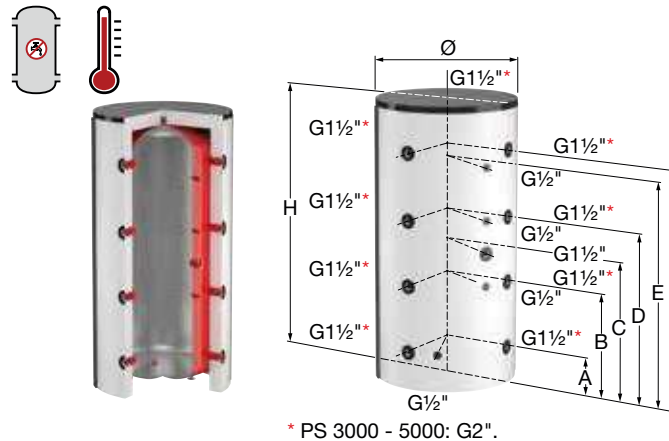

Típus	Kapacitás [l]	Méretek *			Tömeg [kg]		Rendelési Kód
		Ø [mm]	H [mm]	Billentési magasság [mm]			
PS 200	200	480	1300	1350	47	1	18600
PS 300	300	550	1590	1650	66	1	18605
PS 500	500	650	1650	1700	80	1	18756
PS 600	600	650	2050	2100	93	1	19380
PS 750	750	790	1800	1850	102	1	18786
PS 850	850	790	1950	2000	140	1	18793
PS 1000 (Ø790)	1000	790	2200	2250	170	1	18885
PS 1000 (Ø850)	1000	850	2000	2050	172	1	18850
PS 1200	1200	850	2250	2300	175	1	18843
PS 1500	1500	1000	2320	2380	225	1	18816
PS 1800	1800	1100	2200	2250	272	1	18856
PS 2000	2000	1100	2350	2400	310	1	18826
PS 3000	3000	1250	2800	2900	586	1	18670
PS 4000	4000	1500	2950	3050	850	1	19340
PS 5000	5000	1600	3250	3350	970	1	19344

* Méretek szigetelés nélkül.

Csatlakozási rajz PS 200 - 5000

Típus	Rendszer csatlakozás	A padló és a csatlakozási pontok távolsága					
		A [mm]	B [mm]	C [mm]	D [mm]	E [mm]	F [mm]
PS 200	8	180	480	-	780	980	1080
PS 300	8	210	590	-	980	1260	1360
PS 500	8	180	600	770	1010	1330	1430
PS 600	8	180	730	980	1280	1730	1830
PS 750	8	270	690	940	1100	1420	1520
PS 850	8	270	740	970	1200	1570	1670
PS 1000 (Ø 790)	8	270	820	995	1370	1820	1920
PS 1000 (Ø 850)	8	305	790	1075	1220	1605	1705
PS 1200	8	305	855	1195	1405	1855	1955
PS 1500	8	340	890	1230	1440	1890	1990
PS 1800	8	350	850	1100	1350	1750	1850
PS 2000	8	350	900	1310	1450	1900	2000
PS 3000	8	450	1060	1390	1720	2240	2330
PS 4000	8	540	1150	1480	1810	2330	2420
PS 5000	8	695	1305	1635	1965	2485	2575

6

PS 200 - 5000 - Teljesítmény

Műszaki Információ	PS 200 - 5000														
	200	300	500	600	750	850	1000 Ø790	1000 Ø850	1200	1500	1800	2000	3000	4000	5000
Teljes hőveszteség (EN 12897) [W]	62	75	92	110	120	129	142	141	133	162	173	183	n/a	n/a	n/a
Energia címke	C	C	C	C	C	C	C	C	C	C	C	C	n/a	n/a	n/a

n/a = nem alkalmazható.

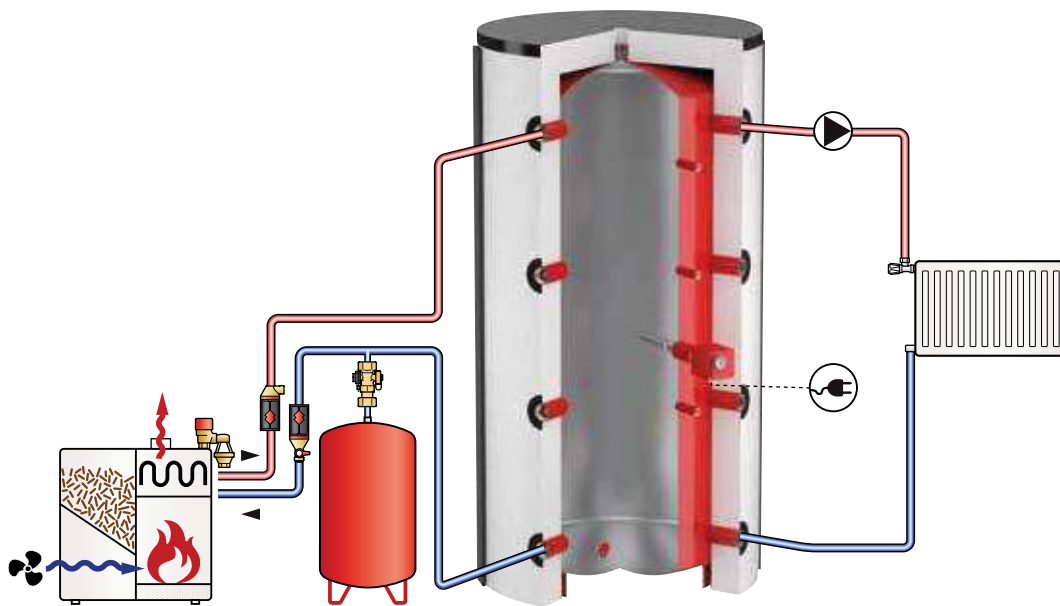

PS-R TÁROLÓTARTÁLYOK

PS-R 300 - 2000

Flamco PS-R lágyacél tárolótartályok, alkalmasak víztárolásra fűtési és hűtési rendszerekben. Behegesztett csöves hőcserélővel további hőforrásokhoz (pl. napkollektor rendszer) történő csatlakoztatáshoz. Több tárolótartályos hőtároló berendezéshez történő csatlakoztatásra is alkalmas.

- Szabványos csatlakozók.
- Hőmérő csatlakozók: G 3/4" (3x).
- A tartály maximális üzemi nyomása: 3,0 bar
- Maximális üzemi hőmérséklet: 95 °C.
- A hőcserélő spirál maximális üzemi nyomása: 10,0 bar
- A hőcserélő spirál maximális üzemi hőmérséklete: 110 °C.
- PS-R 500 gyűrűs tartóra szerelve, PS-R 750 állítható lábakon a pontos vízszintezés érdekében.
- Külsőleg korrózióellenes epoxi festékkel bevonva, belül bevonat nélkül.
- A szigetelés nem alkalmas hűtési szigetelésre.
- Kérjük, jelezze a kívánt szint a megrendelésben. Igény szerint más színben is kapható.

Ár és szállítás szigetelőköpeny nélkül (a szigetelőköpenyeket lásd a "Kiegészítők vízmelegítőkhöz és tárolótartályokhoz" fejezetben).

- Alapszínek: fehér (RAL 9010) vagy fehér alumínium (RAL 9006).
- EPS szigetelő köpeny (B1 tűzvesélyességi kategória), polipropilén külső burkolattal.

Igény esetén egyedi módosítások végezhetőek.

- Állítható lábakkal a pontos szintezéshez.

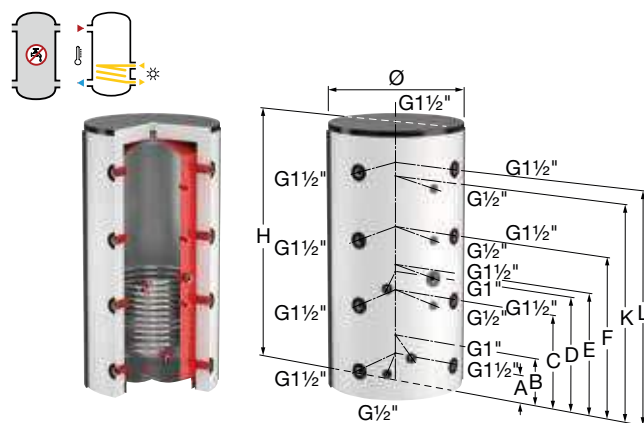

Típus	Kapacitás [l]	Ø [mm]	Méreték* H [mm]	Billentési magasság [mm]	Hőcserélő felülete [m ²]	Tömeg [kg]		Rendelési Kód
PS-R 300	300	550	1590	1650	1,0	93	1	19348
PS-R 500	500	650	1650	1700	1,6	102	1	19120
PS-R 600	600	650	2050	2100	2,0	124	1	19349
PS-R 750	750	790	1800	1850	2,1	134	1	19121
PS-R 850	850	790	1950	2000	2,3	175	1	19350
PS-R 1000 (Ø850)	1000	850	2000	2050	2,7	208	1	19122
PS-R 1000 (Ø790)	1000	790	2200	2250	2,7	210	1	18845
PS-R 1200	1200	850	2250	2300	2,9	225	1	19351
PS-R 1500	1500	1000	2320	2380	3,2	330	1	19123
PS-R 2000	2000	1100	2350	2400	5,0	380	1	19352

* Szigetelés nélküli méretek.

Csatlakozási rajz PS-R 300 - 2000

Típus	Rendszer csatlakozás	A padló és a csatlakozási pontok távolsága							
		A [mm]	B [mm]	C [mm]	D [mm]	E [mm]	F [mm]	K [mm]	L [mm]
PS-R 300	8	210	310	590	750	-	880	1260	1360
PS-R 500	8	180	280	600	720	770	1010	1330	1430
PS-R 600	8	180	280	730	880	980	1280	1730	1830
PS-R 750	8	270	370	690	890	940	1100	1420	1520
PS-R 850	8	270	370	740	920	970	1200	1570	1670
PS-R 1000 (Ø790)	8	270	370	820	1010	1095	1370	1820	1920
PS-R 1000 (Ø850)	8	305	405	790	1005	1075	1220	1605	1705
PS-R 1200	8	305	405	855	1045	1195	1405	1855	1955
PS-R 1500	8	340	440	890	1040	1230	1440	1890	1990
PS-R 2000	8	350	450	900	1200	1310	1450	1900	2000

PS-R 300 - 2000 - Teljesítmény

Műszaki információ	PS-R 300 - 2000									
	300	500	600	750	850	1000 Ø790	1000 Ø850	1200	1500	2000
Teljes hővesztés (EN 12897) [Kwh/24h]	74	91	109	119	128	141	140	132	161	182
Energia címke	C	C	C	C	C	C	C	C	C	C

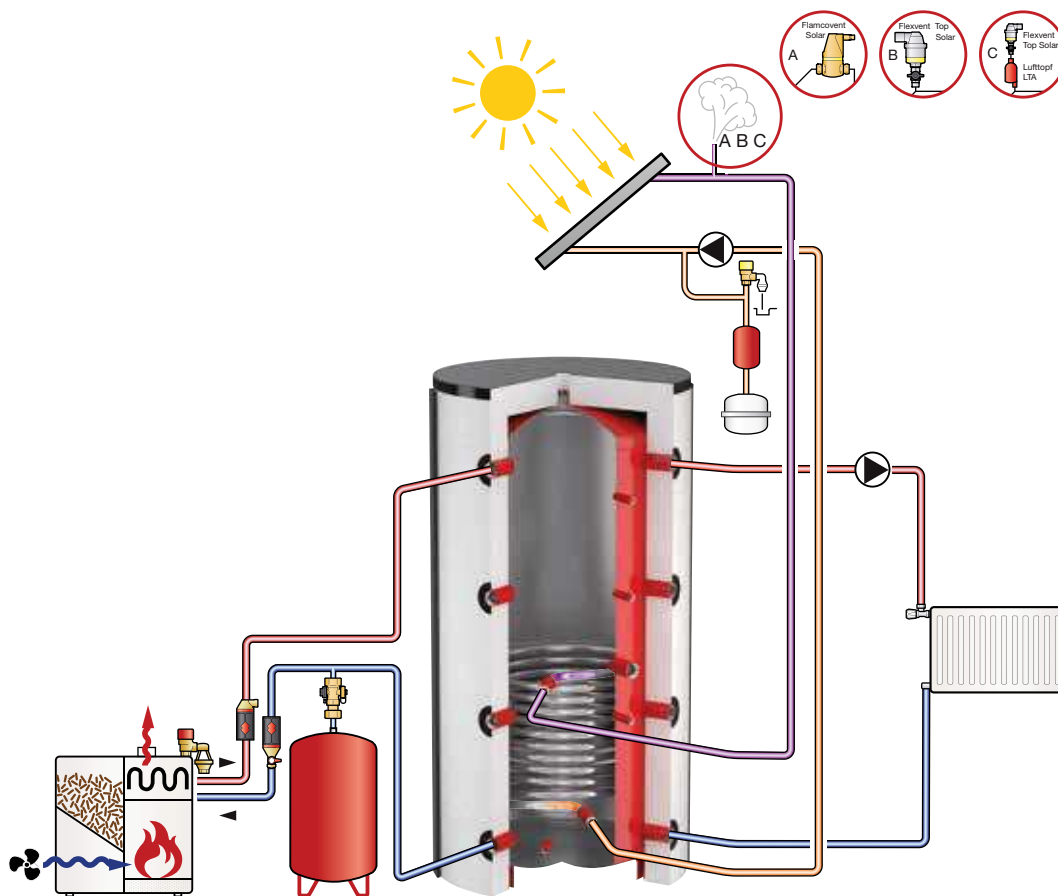

PS-T TÁROLÓTARTÁLYOK

PS-T 600 - 2000

Ár és szállítás szigetelőköpeny nélkül (a szigetelőköpenyeket lásd a "Kiegészítők vízmelegítőkhöz és tárolótartályokhoz" fejezetben).

- Alapszínek: fehér (RAL 9010) vagy fehér alumínium (RAL 9006).
- EPS szigetelő köpeny (B1 tűzveszélyességi kategória), polipropilén külső burkolattal.

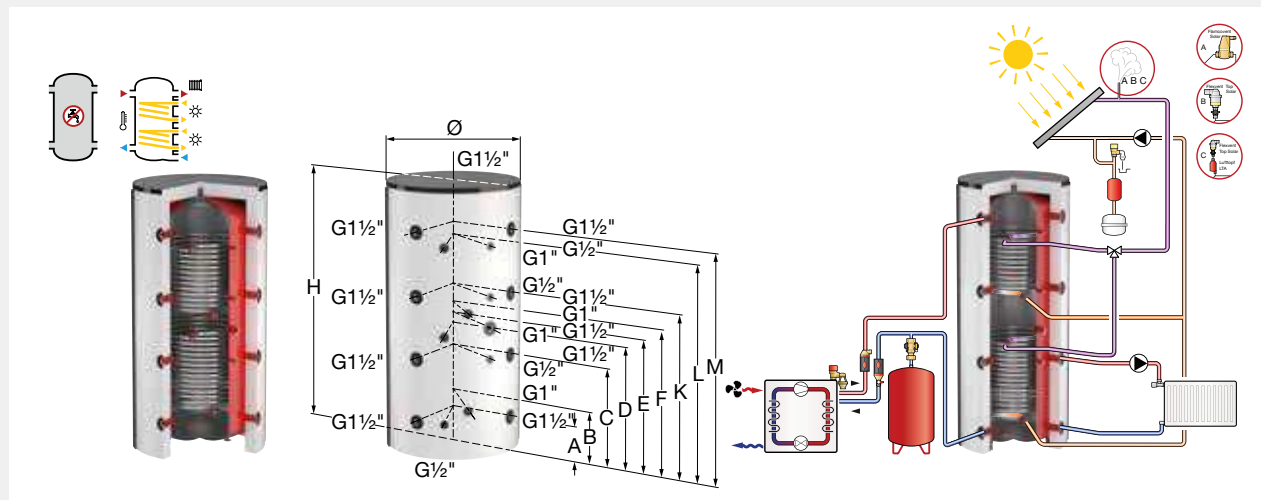

Típus	Kapacitás [l]	Ø [mm]	Méretek * H [mm]	Billentési magasság [mm]	Hőcserélő felülete [m ²] **	Tömeg [kg]		Rendelési Kód
PS-T 600	600	650	2050	2100	1,5 / 2,0	146	1	19353
PS-T 750	750	790	1800	1850	1,5 / 2,1	156	1	19354
PS-T 850	850	790	1950	2000	2,0 / 2,3	205	1	19355
PS-T 1000 (Ø790)	1000	790	2200	2250	2,2 / 2,7	245	1	19356
PS-T 1000 (Ø850)	1000	850	2000	2050	2,2 / 2,7	243	1	19357
PS-T 1200	1200	850	2250	2300	2,6 / 2,9	261	1	19358
PS-T 1500	1500	1000	2320	2380	2,8 / 3,2	306	1	19359
PS-T 2000	2000	1100	2350	2400	3,5 / 5,0	396	1	19360

* Méretek, szigeteléssel együtt.

** Felső / alsó fűtési felület.

Csatlakozási rajz PS-T 600 - 2000

Típus	Rendszer csatlakozás	A padló és a csatlakozási pontok távolsága								
		A [mm]	B [mm]	C [mm]	D [mm]	E [mm]	F [mm]	K [mm]	L [mm]	M [mm]
PS-T 600	8	180	280	730	880	980	1240	1280	1680	1830
PS-T 750	8	270	370	690	890	940	1060	1100	1420	1520
PS-T 850	8	270	370	740	920	970	1090	1200	1570	1670
PS-T 1000 (Ø790)	8	270	370	820	1010	1095	1210	1370	1820	1920
PS-T 1000 (Ø850)	8	305	405	790	1005	1075	1125	1220	1605	1705
PS-T 1200	8	305	405	855	1045	1195	1295	1405	1855	1955
PS-T 1500	8	340	440	890	1040	1230	1370	1440	1890	1990
PS-T 2000	8	350	450	900	1200	1310	1380	1450	1900	2000

PS-T 600 - 2000 - Teljesítmény

Műszaki információ	PS-T 600 - 2000								
	600	750	850	1000 Ø790	1000 Ø850	1200	1500	2000	
Teljes hőveszteség (EN 12897) [Kwh/24h]	108	118	127	140	139	131	160	181	
Energia címke	C	C	C	C	C	C	C	C	

PS-K PUFFERTARTÁLYOK

PS-K 500 - 3000

Zárt, hűtőrendszerekhez alkalmazható karimás csatlakozású puffertartályok.

- Nagy karimás csatlakozások erős vízáramláshoz.
- Masszív konstrukció, könnyű szerelhetőség.
- Külsőleg korróziógátló epoxi alapozó bevonat, belsőleg bevonat nélkül.
- A hűtött víz alkalmazásokhoz használható zártcellás szigetelést külön kell megrendelni.
- Ár és szállítás szigetelés nélkül.
- PS-K 500 – 750 l gyűrűs tartóra szerelve, állítható lábakon a pontos vízszintezés érdekében.

- Max. üzemi nyomása: 6 bar.
- Min. üzemi hőmérséklete: -10 °C.
- Max. üzemi hőmérséklete: +50 °C.
- Alkalmazható glikol oldatokkal maximum 50%-ig.
- Anyag: acél S235JR
- Csatlakozások:

Belsőmenetes a DIN ISO 228/T.1 szerint.

Karimás csatlakozás az EN 1092-1/11 B1, PN 16 szerint

Gyűrűs tartóra építve, a pontos szintezés érdekében állítható lábakkal.

- Ár és szállítás szigetelőköpeny nélkül (a szigetelőköpenyeket lásd a "Kiegészítők vízmelegítőkhöz és tárolótartályokhoz" fejezetben).
- 25 mm-es tömör szigetelő burkolat (B1 tűzveszélyességi kategória), hűtő rendszerekhez.

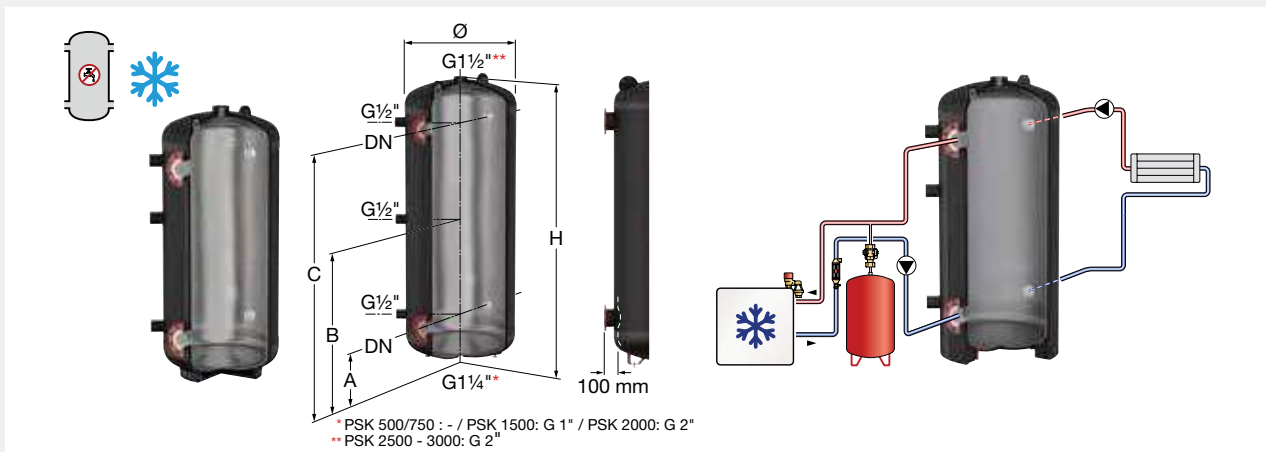

Típus	Kapacitás [l]	Ø [mm]	Méreték* H [mm]	Döntési magasság [mm]	Tömeg [kg]		Rendelési Kód
PS-K 500	500	650	1640	1700	120	1	18260
PS-K 750	750	750	1970	2000	168	1	18261
PS-K 1000	1000	790	2220	2260	182	1	18262
PS-K 1500	1500	1000	2320	2380	299	1	18263
PS-K 2000	2000	1100	2350	2400	402	1	18264
PS-K 2500	2500	1200	2650	2700	547	1	18265
PS-K 3000	3000	1250	2830	3000	617	1	18266

* Méretek szigetelés nélkül.

Csatlakozási rajz PS-K 500 - 3000

Típus	Rendszer csatlakozás	DN	A padló és a csatlakozási pontok távolsága		
			A [mm]	B [mm]	C [mm]
PS-K 500	4	80	315	810	1305
PS-K 750	4	100	360	970	1580
PS-K 1000	4	125	385	1100	1815
PS-K 1500	4	150	460	1165	1870
PS-K 2000	4	200	500	1175	1850
PS-K 2500	4	200	520	1320	2120
PS-K 3000	4	200	640	1440	2240

FWP VÍZMELEGÍTŐK

FWP 500 - 1500

A hatékony vízmelegítést biztosító nagyfelületű, bordáscsöves, rozsdamentes acélhőcserélő spirállal kombinált, HMV-melegítővel álló tárolótartály hőszivattyús alkalmazásokhoz.

A kiegészítő csatlakozók lehetővé teszik különböző fűtőrendszerek egybeépítését, pl. szilárd tüzelőanyag, olaj-, napkollektoros és/vagy gázkazánok.

- A műanyag burkolat színe színe: Fehér.
- Maximális üzemi nyomás (tároló/hőcserélő spirál): 3,0 / 10,0 bar.
- Maximális üzemi hőmérséklet: 95 °C.

Ár és szállítás szigetelőköpeny nélkül (a szigetelőköpenyeket lásd a "Kiegészítők vízmelegítőkhöz és tárolótartályokhoz" fejezetben).

- Alapszínek: fehér (RAL 9010) vagy fehér alumínium (RAL 9006).
- EPS szigetelő köpeny (B1 tűzveszélyességi kategória), polipropilén külső burkolattal.

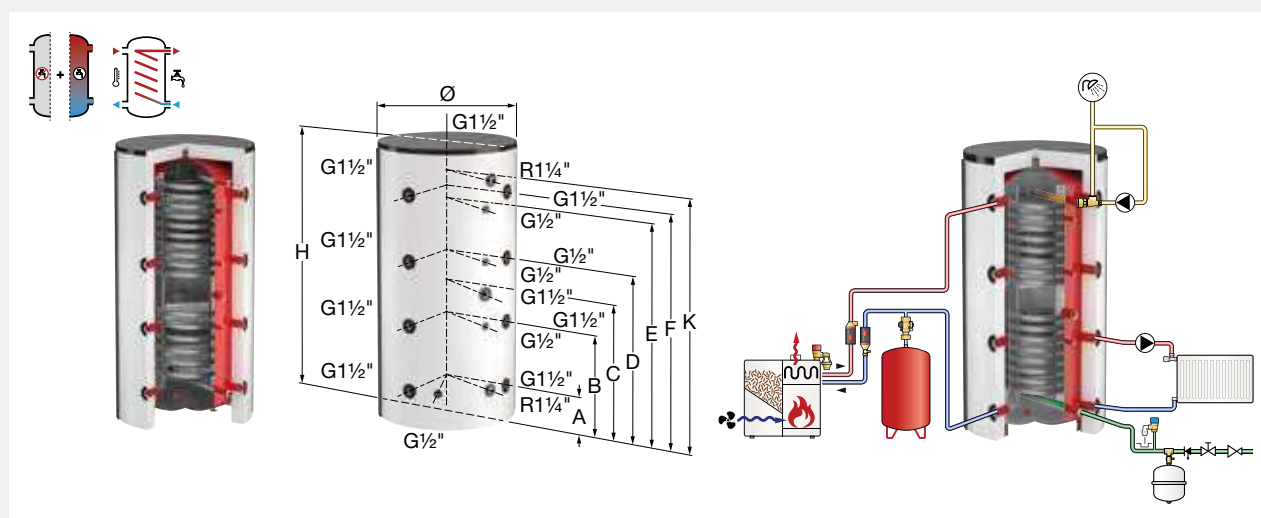

Típus	Kapacitás [l]	Hőcserélő felülete [m ²]	Ø [mm]	Méreték* H [mm]	Billentési magasság [mm]	Tömeg [kg]		Rendelési Kód
FWP 500	500	3,7	650	1650	1700	106	1	19373
FWP 750	750	3,7	790	1800	1850	126	1	18151
FWP 1000	1000	7,2	790	2200	2250	210	1	18161
FWP 1500	1500	7,4	1000	2320	2380	265	1	19377

* Méretek szigetelés nélkül.



Csatlakozási rajz FWP

Típus	A padló és a csatlakozási pontok távolsága						
	A [mm]	B [mm]	C [mm]	D [mm]	E [mm]	F [mm]	K [mm]
FWP 500	180	600	770	1010	1350	1430	-
FWP 750	270	690	940	1100	1420	1520	1620
FWP 1000	270	820	1095	1370	1820	1920	2020
FWP 1500	340	890	1230	1440	1890	1990	2090

FWP - Teljesítmény

Műszaki információ	FWP 500 - 1500			
	500	750	1000	1500
Teljes hőveszteség (EN 12897) [Kwh/24h]	93	109	141	161
Energia címke	C	C	C	C

KPB KOMBI TARTÁLYOK

KPB 500 - 1000

Ár és szállítás szigetelőköpeny nélkül (a szigetelőköpenyeket lásd a "Kiegészítők vízmelegítőkhöz és tárolótartályokhoz" fejezetben).

- Alapszínek: fehér (RAL 9010) vagy fehér alumínium (RAL 9006).
- EPS szigetelő köpeny (B1 tűzveszélyességi kategória), polipropilén külső burkolattal.

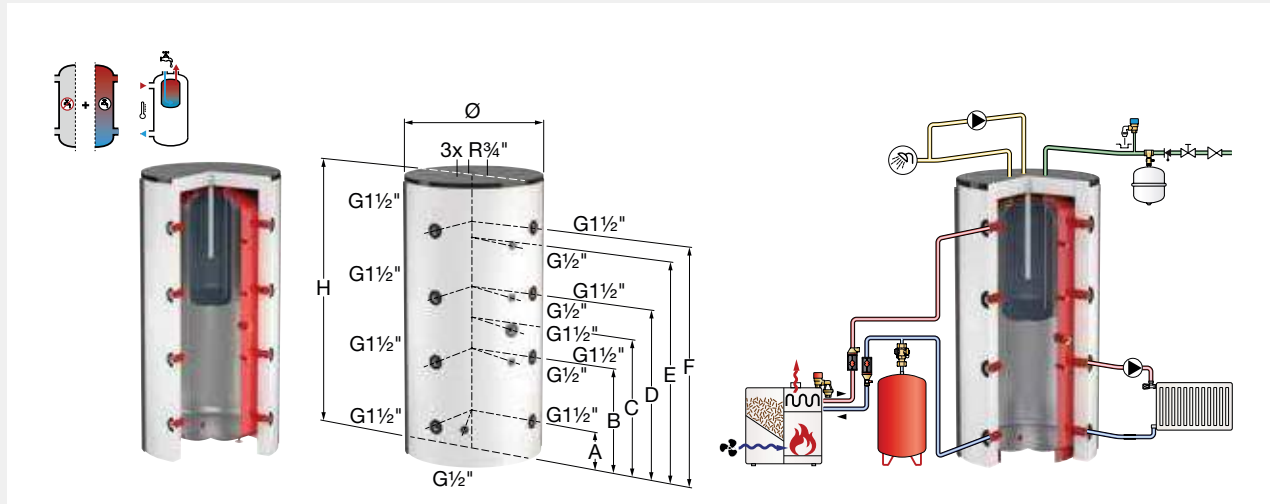

Típus	Kapacitás		Méretek *			Tömeg [kg]		Rendelési Kód
	Teljes [l]	Ivóvíz [l]	Ø [mm]	H [mm]	Billentési magasság [mm]			
KPB 500/155	500	155	650	1610	1700	107	1	19361
KPB 600/155	600	155	650	2010	2100	130	1	19362
KPB 750/155	750	155	790	1760	1850	138	1	19363
KPB 850/175	850	175	790	1930	2000	180	1	19364
KPB 1000/215	1000	215	790	2180	2250	220	1	19365

* Méretek szigetelés nélkül.

Csatlakozási rajz KPB

Típus	A padló és a csatlakozási pontok távolsága					
	A [mm]	B [mm]	C [mm]	D [mm]	E [mm]	F [mm]
KPB 500/155	180	600	770	1010	1330	1430
KPB 600/155	180	730	980	1280	1730	1830
KPB 750/155	270	690	940	1100	1420	1520
KPB 850/175	270	740	970	1200	1670	1920
KPB 1000/215	270	820	1095	1370	1820	1920

KPB 500 - 1000 - Teljesítmény

Műszaki információ	KPB 500 - 1000				
	500/155	600/155	750/155	850/175	1000/215
Teljes hőveszteség (EN 12897) [Kwh/24h]	92	107	118	127	140
Energia címke	C	C	C	C	C

DUO-FWS VÍZMELEGÍTŐK

Duo FWS 500 - 1500

Kombinált tárolótartály HMV melegítővel napkollektoros (fűtésrészegítéses) berendezéshez. Két beépített hőcserélő: egy hőcserélő spirál napkollektorhoz és egy nagyfelületű, bordás, rozsdamentes acél hőcserélő spirál a hatékony vízmelegítéshez. A kiegészítő csatlakozások lehetővé teszik különböző fűtési rendszerek egybeépítését, pl. szilárd tüzelőanyagos, olaj- és/vagy gázkazánok.

- Maximális üzemi nyomás (tároló/hőcserélő spirál/HMV hőcserélő spirál): 3,0 / 10,0 / 6,0 bar.
- Maximális üzemi hőmérséklet (tároló/napkollektor rendszer hőcserélő spirál/HMV hőcserélő spirál): 95 / 110 / 95 °C.

Ár és szállítás szigetelőköpeny nélkül (a szigetelőköpenyeket lásd a "Kiegészítők vízmelegítőkhöz és tárolótartályokhoz" fejezetben).

- Alapszínek: fehér (RAL 9010) vagy fehér alumínium (RAL 9006).
- EPS szigetelő köpeny (B1 tűzveszélyességi kategória), polipropilén külső burkolattal.

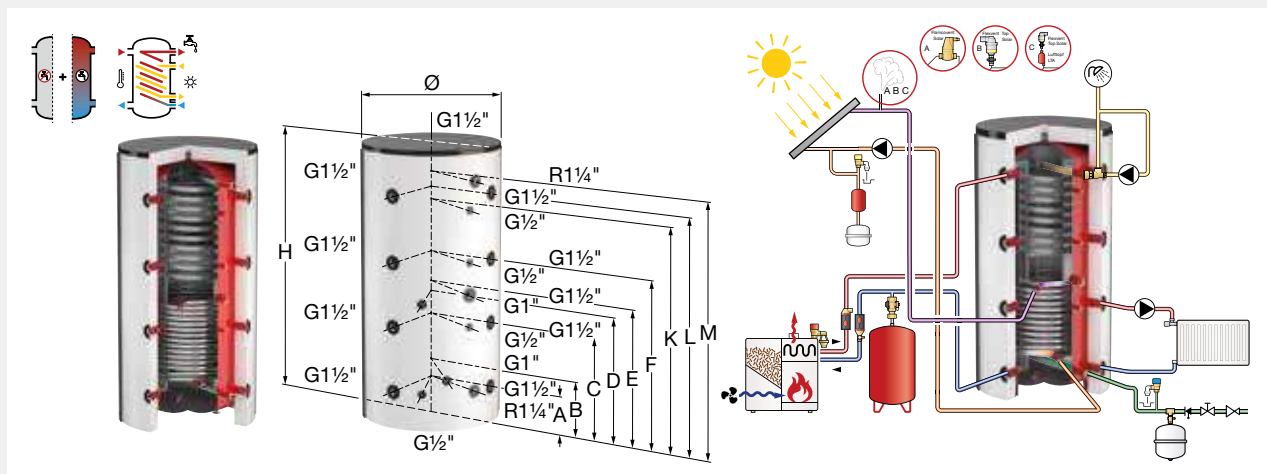

Típus	Kapacitás [l]	Hőcserélők felülete		Méretek *			Tömeg [kg]	Rendelési Kód
		Ivóvíz [m ²]	Solar [m ²]	Ø [mm]	H [mm]	Billentési magasság [mm]		
Duo FWS 500	500	3,7	1,6	650	1650	1700	118	18162
Duo-FWS 750	750	3,7	2,1	790	1800	1850	158	18190
Duo-FWS 1000	1000	7,2	2,7	790	2200	2250	250	18195
Duo FWS 1500	1500	7,4	3,2	1000	2320	2380	309	19371

* Méretek szigetelés nélkül.



Csatlakozási rajz Duo FWS

Típus	A padló és a csatlakozási pontok távolsága									
	A [mm]	B [mm]	C [mm]	D [mm]	E [mm]	F [mm]	K [mm]	L [mm]	M [mm]	
Duo FWS 500	180	280	600	720	770	1010	1330	1430	1430	
Duo FWS 750	270	370	690	890	940	1100	1420	1520	1620	
Duo FWS 1000	270	370	820	1010	1095	1370	1820	1920	2020	
Duo FWS 1500	340	440	890	1040	1230	1440	1890	1990	2090	

Duo FWS - Teljesítmény

Műszaki információ	Duo FWS 500 - 1500			
	500	750	1000	1500
Teljes hővesztesség (EN 12897) [Kwh/24h]	92	118	140	160
Energia címke	C	C	C	C

KPS KOMBI TARTÁLYOK

KPS 500 - 1000

Indirekt fűtésű, helytakarékos tároló tartály különböző fűtési rendszerekhez való csatlakozással, pl. szilárd tüzelésű, olaj, szolár és/vagy gáz kazánok.

Helytakarékos tárolótartály különböző fűtési rendszerek csatlakoztatásához, pl. szilárd tüzelőanyag-, olaj- és/vagy gáz-kazánok, integrált közvetett vízmelegítővel együtt.

- HMV NTC tetszés szerinti elhelyezéséhez
- Állítható lábak a pontos vízszintezéshez.
- Hidegvíz bemenet a vízmelegítő tartály alján, biztosítja a hőmérséklet kiegyenlítést.
- Tárolótartály korrózióellenes külsőleg epoxi festékkel bevonva.
- Kiváló minőségű üvegbélés a DIN 4753 3. részének megfelelően a higiénikus melegvíz ellátásért, az optimális korrózióvédelem és a minimális kalcium-lerakódás érdekében, Mg-anóddal együtt.
- A műanyag burkolat színe: Narancssárga vagy fehér. (Kérjük, jelezze a kívánt színt a megrendelésben)
- Maximális üzemi nyomás (HMV> tartály/tároló tartály/hőcserélő spirál): 3,0 / 10,0 / 10,0 bar.
- Maximális üzemi hőmérséklet (HMV tartály/tároló tartály/tekercs): 95 / 95 / 110 °C.
- Igény szerint más színben is kapható.

Ár és szállítás szigetelőköpeny nélkül (a szigetelőköpenyeket lásd a "Kiegészítők vízmelegítőkhöz és tárolótartályokhoz" fejezetben).

- Alapszínek: fehér (RAL 9010) vagy fehér alumínium (RAL 9006).
- EPS szigetelő köpeny (B1 tűzveszélyességi kategória), polipropilén külső burkolattal.

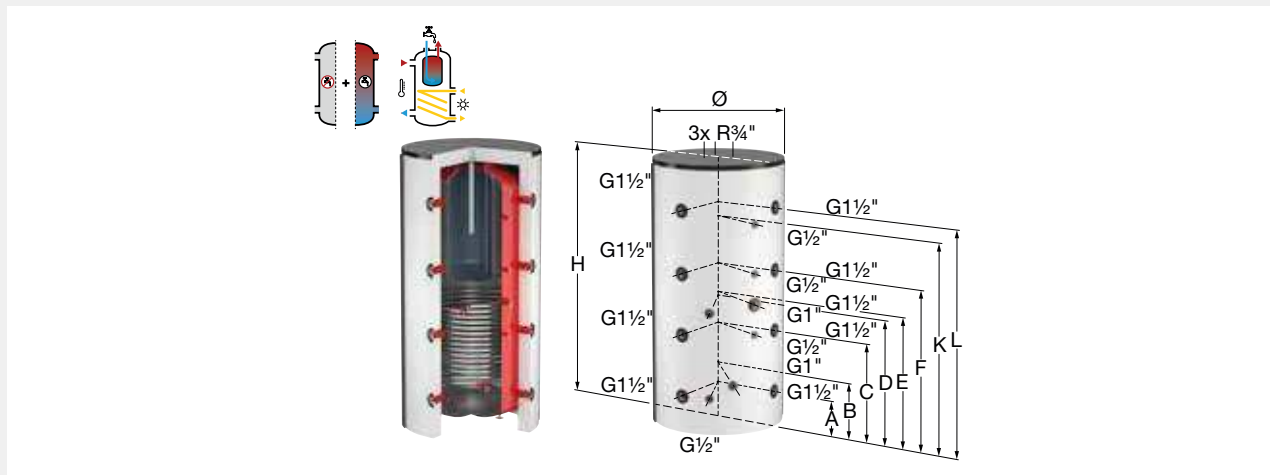

Típus	Kapacitás		Méretek *	Hőcserélő felülete [m ²]	Tömeg [kg]	ACS	Rendelési Kód		
	Teljes [l]	Ivóvíz [l]						Ø [mm]	H [mm]
KPS 500/155	500	155	650	1610	1700	1,6	138	1	19110
KPS 600/155	600	155	650	2010	2100	2,0	160	1	19366
KPS 750/155	750	155	790	1760	1850	2,1	170	1	19080
KPS 850/175	850	175	790	1930	2000	2,3	215	1	19367
KPS 1000/215	1000	215	790	2180	2250	2,7	260	1	19090

* Méretek szigetelés nélkül.



Csatlakozási rajz KPS

Típus	A padló és a csatlakozási pontok távolsága							
	A [mm]	B [mm]	C [mm]	D [mm]	E [mm]	F [mm]	K [mm]	L [mm]
KPS 500/155	180	280	600	770	770	1010	1330	1430
KPS 600/155	180	280	730	880	980	1280	1730	1830
KPS 750/155	270	370	690	890	940	1100	1420	1520
KPS 850/175	270	370	740	920	970	1200	1570	1670
KPS 1000/215	270	370	820	1010	1095	1370	1820	1920

KPS 500 - 1000 - Teljesítmény

Műszaki információ	KPS 500 - 1000				
	500/155	600/155	750/155	850/175	1000/215
Teljes hőveszteség (EN 12897) [Kwh/24h]	92	108	118	126	139
Energia címke	C	C	C	C	C

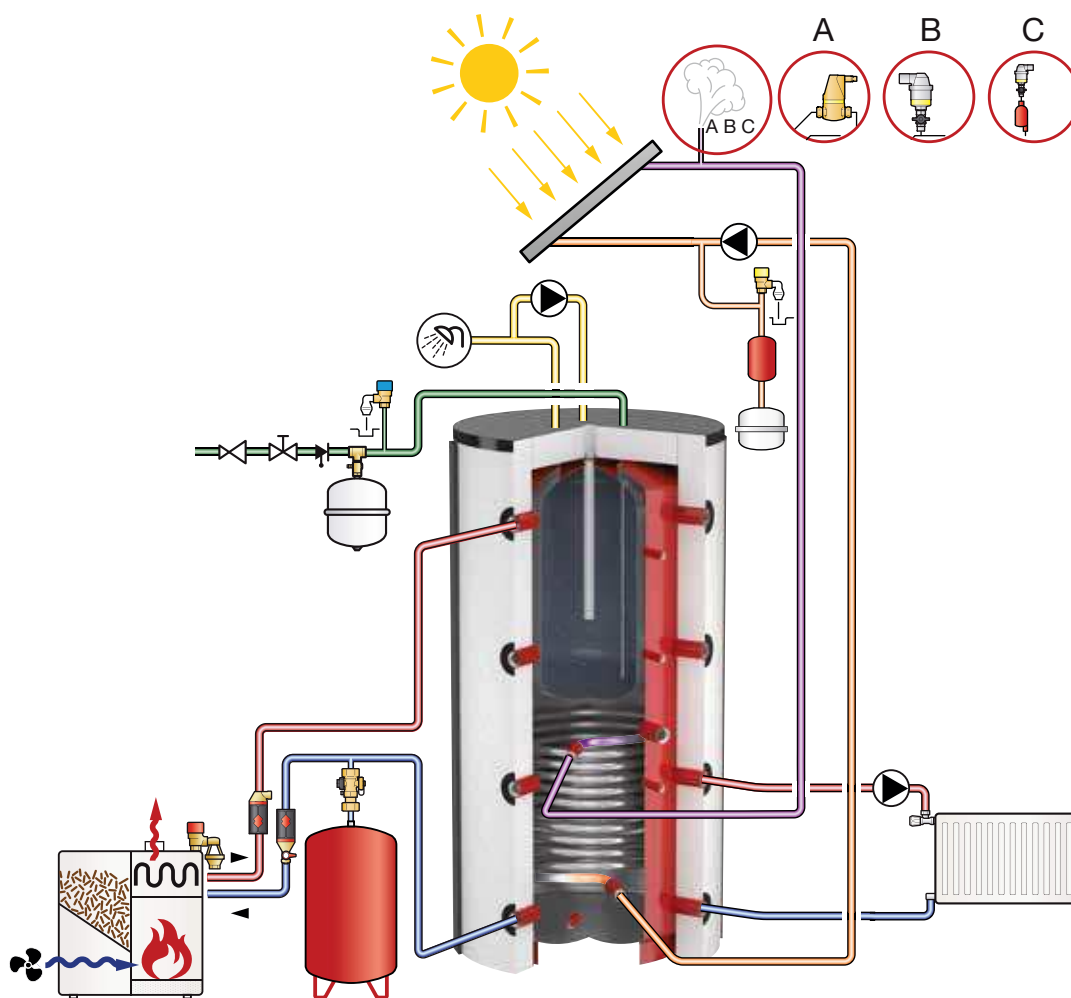

Flamco vízmelegítők - tartozékai

7



7



A bordás csöves hőcserélőket, szigeteléshez használt szerelvényeket és a hőmérséklet-érzékelőkhöz alkalmazott kapilláris merülőcsöveket egyaránt magában foglaló termékcsaláddal a Flamco kiegészítői számtalan lehetőséget kínálnak a vízmelegítőkhöz és tárolókhöz. Magukhoz a vízmelegítőkhöz és tárolókhöz hasonlóan a tartozékokat is a kiváló minőségű anyagok jellemzik, miközben maguk is hozzájárulnak a rendszer hatékonyságához.

Tartozékok vízmelegítőkhöz és tárolokhoz

Elem	200		300		500		600		750		825		1000		1200		1500		1800		2000		3000		4000		5000		
	PS	PS-R	PS-T	PS-K	PS	PS-R	PS-T	PS-K	PS	PS-R	PS-T	PS-K	PS	PS-R	PS-T	PS-K	PS	PS-R	PS-T	PS-K	PS	PS-R	PS-T	PS-K	PS	PS-R	PS-T	PS-K	
Tisztító nyílás																													
Szűrőkarima																													
Tömítés DN 110-F / DN 110 m. csatlakozás 1½"																													
EHF 2,5																													
EHF 3																													
EHF 3,8																													
EHF 5																													
EHF 6																													
EHF 7,5																													
EHF 10																													
EHF 12																													
EHF 15																													
EHF 25																													
EHF 45																													
TH 80/100																													
TH 50/40																													
Beépített hőmérő																													
ATH Külső termosztát																													
RWT 4,6 Bordázott csöves hőcserélő																													
TR ½" L = 300 mm																													
TR ¾" L = 200 mm																													
MGA 500-M																													
MGA 700-M																													
MGA 700-L 22																													
MGA 900-M																													
MGA 1100-M																													
MGA 1500-M																													
MGA 1500-L 22																													
EHK 2																													
EHK 3																													
EHK 4,5																													
EHK 6																													
EHK 7,5																													
EHK 9																													
EHK-E 3																													
EHK-E 4,5																													
EHK-E 6																													
EHK-E 8																													
EHK-E 10																													
FSA 400																													
FSA 800																													
FSA 401																													
FSA 801																													
IVS - G ½"																													
IVS - G ¾"																													
IVS - G 1"																													
Lábmagasság beállítás																													
PSV puffer csatlakozó elem																													

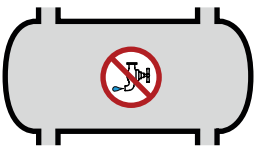

Elem			Tisztító nyílás	
	500	750	Szűkítőkarima	
FWP	500	750	Tömítés DN 110-F / DN 110 m. csatlakozás 1½"	
	1000	1500		
KPB	500/155		Fűtőbetét peremes csatlakozással	
	600/155			
	750/155			
	850/175			
	1000/215			
Duo FWS	500		Hőmérséklet	
	750			
	1000			
	1500			
KPS	500/155		Beépített hőmérő	
	600/155			
	750/155			
	850/175			
KPS	1000/215		ATH Külső termosztát	
			RWT 4,6 Bordázott csöves hőcserélő	
KPS			Merülőcső ¹⁾	
				TR ½" L = 300 mm
			TR ¾" L = 200 mm	
			Magnézium anód	
				MGA 500-M
				MGA 700-M
				MGA 700-L 22
				MGA 900-M
				MGA 1100-M
			MGA 1500-M	
		MGA 1500-L 22		
KPS			Felcsavarozható fűtőbetét	
				EHK 2
				EHK 3
				EHK 4,5
				EHK 6
				EHK 7,5
				EHK 9
				EHK-E 3
				EHK-E 4,5
				EHK-E 6
		EHK-E 8		
		EHK-E 10		
KPS			Karbantartást nem igénylő anód	
				FSA 400
				FSA 800
				FSA 401
KPS			Szigetelő csatlakozó	
				FSA 801
				IVS - G ½"
KPS			Lábmagasság beállítás	
				IVS - G ¾"
				IVS - G 1"
KPS			PSV puffer csatlakozó elem	

• = Minden további kiegészítő nélkül használható.

SZIGETELÉS

Grafit-polisztirol (GPS) szigetelés

Grafit-polisztirol (GPS) szigetelés polipropilén külső burkolattal.

- A puhahab szigetelésnél 25 %-al jobban tartja a hőt.
- Grafit-polisztirol szigetelés: tűzveszélyességi osztály B1 DIN 4102.
- $\lambda = 0,032 \text{ W/mK}$, szerint DIN EN 12667.
- Könnyen telepíthető cipzárral (fehér / fehér alumínium).



Típus	Szín	Szigetelés vastagsága [mm]		Rendelési Kód
200 PS	Fehér	80	1	18675
200 PS	fehér alumínium	80	1	18676
300 PS, PS-R	Fehér	80	1	18678
300 PS, PS-R	fehér alumínium	80	1	18679
500 PS, PS-R, KPB, KPS, Duo FWS, FWP	Fehér	80	1	18681
500 PS, PS-R, KPB, KPS, Duo FWS, FWP	fehér alumínium	80	1	18682
600 PS, PS-R, PS-T, KPB, KPS	Fehér	80	1	18684
600 PS, PS-R, PS-T, KPB, KPS	fehér alumínium	80	1	18685
750 PS, PS-R, PS-T, KPB, KPS, Duo FWS, FWP	Fehér	80	1	18687
750 PS, PS-R, PS-T, KPB, KPS, Duo FWS, FWP	fehér alumínium	80	1	18688
850 PS, PS-R, PS-T, KPB, KPS	Fehér	80	1	18690
850 PS, PS-R, PS-T, KPB, KPS	fehér alumínium	80	1	18691
1000 (Ø 790) PS, PS-R, PS-T, KPB, KPS, Duo FWS, FWP	Fehér	80	1	18693
1000 (Ø 790) PS, PS-R, PS-T, KPB, KPS, Duo FWS, FWP	fehér alumínium	80	1	18694
1000 (Ø 850) PS, PS-R, PS-T	Fehér	80	1	18696
1000 (Ø 850) PS, PS-R, PS-T	fehér alumínium	80	1	18697
1200 PS, PS-R, PS-T	Fehér	100	1	18699
1200 PS, PS-R, PS-T	fehér alumínium	100	1	18700
1500 PS, PS-R, PS-T, Duo FWS, FWP	Fehér	100	1	18702
1500 PS, PS-R, PS-T, Duo FWS, FWP	fehér alumínium	100	1	18703
1800 PS	Fehér	100	1	18705
1800 PS	fehér alumínium	100	1	18706
2000 PS, PS-R, PS-T	Fehér	100	1	18708
2000 PS, PS-R, PS-T	fehér alumínium	100	1	18709
3000 PS	Fehér	100	1	18711
3000 PS	fehér alumínium	100	1	18712
4000 PS	Fehér	100	1	18714
4000 PS	fehér alumínium	100	1	18715
5000 PS	Fehér	100	1	18717
5000 PS	fehér alumínium	100	1	18718

Zártcellás szigetelést - PS-K

Zártcellás szigetelés hűtött víz rendszerekhez.

- B1 tűzvédelmi kategória a DIN 4102 szerint.
- λ - érték a DIN EN 12667 szerint:
0,031 W/mK -20 °C-on
0,035 W/mK +20 °C-on.
- Hőmérséklettartomány: -200 °C max. +105 °C-ig.
- Diffúziós ellenállás az EN 12086 (DIN 52615) szerint: $\mu = 10000$.
- Vastagság: 25 mm (szigetelés használatakor).
- Korrozíó kockázat a DIN 1988/7 szerint: semleges pH.



Típus	Szín		Rendelési Kód
500 PS-K	Fekete	1	18270
750 PS-K	Fekete	1	18271
1000 PS-K	Fekete	1	18272
1500 PS-K	Fekete	1	18273
2000 PS-K	Fekete	1	18274
2500 PS-K	Fekete	1	18275
3000 PS-K	Fekete	1	18276

TERMOSZTÁTOK

ATH beépített termosztát



Típus	Áramerősség [A]	Csatlakozás		Rendelési Kód
ATH	16	1/2"	1	18951

TH tartály hőmérő



Típus		Rendelési Kód
TH 50/40 1/2"	1	18928
TH 80/100 1/2" *	1	18926
Beépített hőmérő érzékelővel	1	18927

* Merülőcsővel együtt.

TR merülőcső

Hőérzékelőhöz.



Típus	Csatlakozás	Length [mm]		Rendelési Kód
Flamco TR G 1/2 - 300	G 1/2"	300	1	18955
Flamco TR G 3/4 - 200	G 3/4"	200	1	18956

FŰTŐBETÉTEK

EHF fűtőbetét

Fűtőbetét (Incoloy) peremmel.



Típus	Tápegység [V]	Teljesítménye [kW]	Hossz [mm]	Rendszer csatlakozás		Rendelési Kód
EHF 2,5	400	2,5	450	DN 110	1	18910
EHF 3	400	3	450	DN 110	1	18911
EHF 3,8	400	3,8	450	DN 110	1	18912
EHF 5	400	5	450	DN 110	1	18913
EHF 6	400	6	450	DN 110	1	18914
EHF 7,5	400	7,5	450	DN 110	1	18915
EHF 10	400	10	450	DN 110	1	18916
EHF 12 *	400	12	530	DN 110	1	18917
EHF 15 *	400	15	630	DN 110	1	17340
EHF 25 *	400	12,5 / 25	620	DN 205	1	17346
EHF 45 *	400	15 / 30 / 45	620	DN 205	1	17345

*Külső hőmérsékletérzékelő védelmi kapcsoló és biztonsági hőmérséklet-határoló szükséges.

EHK fűtőbetét

Menetes fűtőbetét.

- Incoloy fűtőbetétek.
- Termosztáttal és max. hőmérséklet korlátozóval.



Típus	Tápegység [V]	Teljesítménye [kW]	Hossz [mm]	Csatlakozás		Rendelési Kód
EHK 2 ^{1) 2)}	230	2,0	320	G 1 1/2"	1	18930
EHK 3 ^{1) 2)}	400	3,0	390	G 1 1/2"	1	18931
EHK 4,5 ^{1) 2)}	400	4,5	470	G 1 1/2"	1	18932
EHK 6 ²⁾	400	6,0	620	G 1 1/2"	1	18933
EHK 7,5	400	7,5	720	G 1 1/2"	1	18934
EHK 9	400	9,0	780	G 1 1/2"	1	18935

1) EHK 2–4,5 Duo 120–300, Duo Solar 300 berendezésbe történő beépítéshez.

Kérjük, rendelje a DN 110 szűkítőkarima G 1 1/2" csavarral együtt (18967).

2) Beépítés Duo / Duo Solar 300-ból lehetséges az alsó tömlő csatlakozáson keresztül G 1 1/2" csavarral. A 400 és 500 literes tartályokban EHK 3 vagy nagyobb egység esetében az Mg-anódot külső áramforrású anóddal kell helyettesíteni. Az EHK 6 csak 400 vagy nagyobb tartályoknál használható.

EHK-E Rozsdamentes acél fűtőbetét

Menetes fűtőbetét.



Típus	Tápegység [V]	Teljesítménye [kW]	Hossz [mm]	Csatlakozás		Rendelési Kód
EHK-E 3	400	3,0	290	G 1 1/2"	1	19453
EHK-E 4,5	400	4,5	350	G 1 1/2"	1	19454
EHK-E 6	400	6,0	450	G 1 1/2"	1	19455
EHK-E 8	400	8,0	650	G 1 1/2"	1	19456
EHK-E 10	400	10,0	750	G 1 1/2"	1	19457

RWT bordáscsöves hőcserélő



Típus	Csatlakozás		Hossz [mm]	Hőcserélő felülete [m ²]		Rendelési Kód
	Perem (DN)	Csatlakozás				
RWT 4,6	205	G 1" M	790	4,6	1	18944

IVS rendszerelválasztó



RWT bordáscsöves hőcserélőhöz.

Típus		Rendelési Kód
IVS - G 1/2	1	18945
IVS - G 3/4	1	18946
IVS - G 1	1	18947

KARIMÁK ÉS TÖMÍTÉSEK

Szűkítőkarima



Dupla zománcozással, tömítéssel és M 12 csavarokkal a fűtőbetétek illesztéséhez (csavarozott, peremes).

Típus		Rendelési Kód
Szűkítő karima DN 205 x DN 110	1	18920
Szűkítő karima DN 110 x G 1 1/2 *	1	18967
Szűkítő karima DN 205 x G 1 1/2 *	1	18969

* EHK fűtőbetét szereléséhez. A hüvely G 1".

Szűkítőkarima - rozsdamentes acél



DN 110 perem G 1 1/2" csatlakozással. A perem G 1 1/2" csatlakozása lehetővé teszi olyan kiegészítők felszerelését, mint egy további merülőforraló egység (EHK-E) rozsdamentes acél kaloriferrel.

- 1.4301 rozsdamentes acél.
- Az LS-E 750 - 1000, Duo HLS-E 750 - 1000 és Duo HLS-E Solar 750 - 1000 egységhez.

Típus		Rendelési Kód
Szűkítőkarima rozsdamentes acél DN 110 / G 1 1/2"	1	19458

Vakkarima



Azonos korrózióvédelem, mint a tartálynál.
Csavarokkal és tömítéssel együtt.

Típus		Rendelési Kód
Vakkarima DN 110	1	18980
Vakkarima DN 205	1	18922

Tömítőgyűrűk



Típus		Rendelési Kód
Tömítés DN 110-F	1	18990
Tömítés DN 110 -Alakos	1	18993
Tömítés DN 120	1	18992
Tömítés DN 205	1	18923

SZELEPEK

Lábbeállító készlet



3 állítható lábból álló készlet.

Típus	Alkalmazás		Rendelési Kód
Lábbeállító készlet	Duo 120 - 500, Duo Solar 200 - 500, Duo HLS 300 - 500, HLS Solar	1	18989

PSV vízmelegítő csatlakozó



Kettő vagy több PS 500 - 2000 vagy PS-R 750 - 2000 egység összekapcsolásához.

- Mindkét oldalhoz műanyag csatlakozók mellékelve.
- Max. hosszúság: 300 mm.
- Max. üzemi nyomás: PN 6.
- Max. üzemi hőmérséklet: 80 °C.
- Max. nyomaték: 35 Nm.

Típus	Csatlakozás		Rendelési Kód
PSV	1 1/2" M	1	18996

Keringető készlet



DUO FWS és FWP-hez.

A készlet bronz szerelvényekből és egy bordás rozsdamentes acél csőből (keményforrasztott bronz dupla menetes csavarzattal ellátott) áll. A keringető csövek a melegvíz leeresztő csomókhoz csatlakoztathatóak.

Típus		Rendelési Kód
Keringető készlet	1	18937

Óvális fedél tisztító nyíláshoz - Rozsdamentes acél



Óvális fedél rozsdamentes acélból készült léghevítőhöz; az egységnek a tömítés és a rögzítő szíj is a része.

- Mert LS-E, Duo HLS-E, Duo HLS-E Solar, WPS-E és WPS-E Solar.

Típus		Rendelési Kód
Óvális fedél tisztító nyíláshoz - rozsdamentes acél	1	19460

ANÓDOK

FSA anód



Karbantartást nem igénylő anód Duo, Duo Solar, LS, TS BL és U/HP berendezésekhez.

Típus	Felhasználható	Csatlakozás	Hossz [mm]		Rendelési Kód
FSA 400	Duo 120-500, Duo Solar 200-500, UHP 110-160, LS 200-750, KPS, KPB	G 3/4" M	400	1	18960
FSA 800	Duo/Duo Solar 750-1000, LS 1000	G 3/4" M	800	1	18961
FSA 401	UHP 110-160, TS 120-200	M 8 M	400	1	18962
FSA 801	Duo 1000 (Ø 850)	M 8 M	800	1	18963

Mg anód



Cserélhető magnéziumanód. Nem szigetelt változat.

Típus	Felhasználható	Csatlakozás	Hossz [mm]		Rendelési Kód
MgA 500 - M	Duo 120-300, LS 200-500, UHP 110-160, KPS, KPB	G 1 1/4" M	500	1	18970
MgA 700 - M	Duo 400-500, Duo Solar 300-400, LS 750	G 1 1/4" M	700	1	18971
MgA 700 - L	TS 120-200, UHP (B) 110-160	M 8 M	700	1	18974
MgA 900 - M	Duo Solar 500, LS 1000, Duo HLS 300-400, HLS-Solar 400	G 1 1/4" M	900	1	18973
MgA 1100 - M	Duo HLS 500, Duo Solar 500	G 1 1/4" M	1100	1	18977
MgA 1500 - M	Duo/Duo Solar 750 - 1000	G 1 1/4" M	1500	1	18975
MgA 1500 - L	Duo 1000 (Ø 850)	M 8 M	1500	1	18976

Légtelenítés és iszapleválasztás

8



8



Azok a rendszerek, amelyekben a víz légtelenítése megfelelő, és nem tartalmaz szennyeződések, jóval hatékonyabbak, kevesebb zajt keltenek, ráadásul hosszabb az élettartamuk. Termékeink a levegőnek és szennyező részecskéknek a vízből való kivonására máshol már eredménnyel alkalmazott technológiát alkalmaznak, aminek az eszköztárához tartozik vegyítés, az áramlási sebesség csökkentése és a nyomáscsökkentés is.

Nem számít, hogy háztartási környezetről vagy nagy fűtési hűtési rendszerekkel működő ipari rendszerekről beszélünk, a Flamco automata légtelenítő szelepjeiből és iszapleválasztóiból álló termékcsalád biztosítja a lehető leghatékonyabb megoldást.

FLEXVENT LÉGTENÍTŐ SZELEP

A masszív, már bizonyított konstrukció magas hatékonysággal és garantált biztonsággal működik a fűtés és légkondicionálás területén.

A fűtési rendszerben található víz levegőt tartalmaz, amely rozsdásodást okozhat, valamint csökkenti a hőátadást. A Flexvent szerelvényt olyan helyre kell elhelyezni, ahol a levegő összegyűlik. Az úszós működés folyamán a levegő összegyűlik a Flexventben, amely az úszást lassítja; így kinyílik a légtelenítő szelep. Amikor a levegő távozott, az úszás újra beindult, a szelep bezáródik.



- A Flexvent úszós légtelenítők sárgarézből készülnek. A legtöbb típus fel van szerelve egy zárószeleppel az egyszerű összeszerelés és leszerelés érdekében.
- A Flexvent légtelenítő kis méretei miatt beszerelhető bármely rendszerbe. A nagy méretű légpárna minden egyes típusú Flexvent légtelenítő tetején megfelelően védi a szelepülést a szennyeződésektől, ilyen módon a Flexvent nem fog ereszteni.
- A csúcsmínőség garantálása érdekében minden egyes Flexvent eszközt tesztelnek a forgalomba hozatalt megelőzően.

Flexvent légtelenítő működése

Az úszó a víz felszínére emelkedik és ezáltal gondoskodik róla, hogy a légtelenítő szelep zárva legyen. Ha az úszós légtelenítőben felgyülemelő levegő miatt lesüllyed a vízfelszín, kinyílik a légtelenítő szelep. Az összegyűlt levegő ekkor távozhat aminek hatására megemelkedik a vízfelszín és a szelep ismét zár. Ez a folyamat állandóan megismétlődik mindaddig, amíg az úszós légtelenítőbe üzemi körülmények között levegő kerül. A Flexvent típusok házának felső részében lévő légpárna megakadályozza a szelepülék elszennyeződését.



Flexvent légtelenítési diagram

A Flexvent úszós légtelenítőn keresztül kiáramló levegő mennyisége a rendszernyomástól függ. A grafikon a liter/perc egységben kifejezett, 15 °C-os levegő mennyisége és a rendszernyomás közötti viszonyt mutatja be.

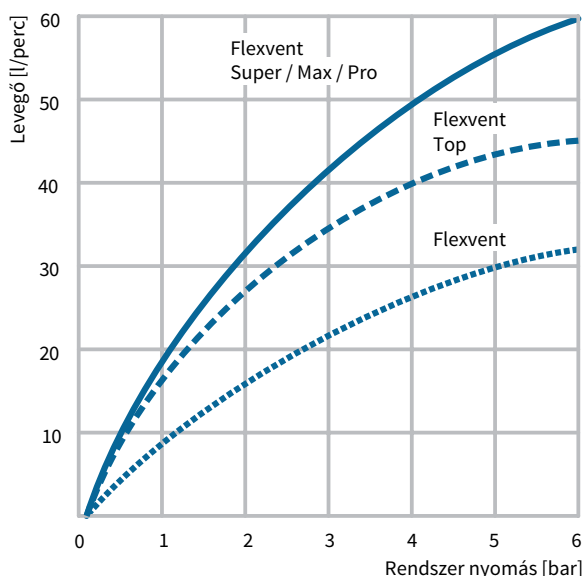

Flexvent

- Védősapka, mely tartalmazza a tágító tömítőgyűrűket, a szivárgások megakadályozása érdekében.
- A víz és a zárómechanizmus közötti nagy távolság, ami mérsékli a szennyeződés esélyét.
- Min./max. üzemi hőmérséklet: -10 °C / 90 °C (csúcs: 120 °C).
- Min./max. üzemi nyomás: 0,2 / 6,0 bar (csúcs: 10,0 bar).
- Alkalmas vízhez, illetve opcionális hozzáadott glikolkeverékekhez, 50%-ig.



Típus	Méreték		Csatlakozás	Zárószelep		Rendelési Kód
	Ø [mm]	Magasság [mm]				
Flexvent 1/8	30	67	R 1/8"	Nem	1	27775
Flexvent 3/8	30	78	R 3/8"	igen	1	27750
Flexvent 3/8 - zárószelep nélkül	30	66	G 3/8"	Nem	1	27725
Flexvent 1/8 - 3/8	30	86 - 75,5	R 1/8" / R 3/8"	igen	1	27780
Flexvent 1/2 - fehér	31	71	G 1/2"	Nem	1	27743
Flexvent 1/2 - Nikkelbevonatos	30	80	R 1/2"	igen	1	27742
Flexvent 3/4	30	74,5	R 3/4"	igen	1	27735
3/8 x 3/8 Szelepház elzáró szelep	-	23	G 3/8" F x R 3/8"		-	27700

Flexvent 1/2



- Min./max. üzemi hőmérséklet: -10 °C / 90 °C (csúcs: 120 °C).
- Min./max. üzemi nyomás: 0,2 / 6,0 bar (csúcs: 10,0 bar).
- Alkalmas vízhez, illetve opcionális hozzáadott glikolkeverékekhez, 50%-ig.

Típus	Méreték		Csatlakozás	Zárószelep		Rendelési Kód
	Ø [mm]	Magasság [mm]				
Flexvent 1/2	30	75,5	R 1/2"	igen	1	89000

Flexvent H



A Flexvent H 1/2"-es derékszögű csatlakozással rendelkezik, ami azt jelenti, hogy közvetlenül szerelhető a radiátorra.

- Min./max. üzemi hőmérséklet: -10 °C / 90 °C (csúcs: 120 °C).
- Min./max. üzemi nyomás: 0,2 / 6,0 bar (csúcs: 10,0 bar).
- Alkalmos vízhez, illetve opcionális hozzáadott glikolkeverékekhez, 50%-ig.

Típus	Méret			Csatlakozás	Zárószelep		Rendelési Kód
	Ø [mm]	csatl. méret. Ø [mm]	Magasság [mm]				
Flexvent H 1/2 - Nikkelbevonatos	31	50,5	70	R 1/2"	nem	50	27710
H 1/2 fehér Flexvent	31	50,5	70	R 1/2"	nem	50	27711

Flexvent Top



- Min./max. üzemi hőmérséklet: -10 °C / 120 °C.
- Min./max. üzemi nyomás: 0,2 / 10,0 bar.
- Alkalmos vízhez, illetve opcionális hozzáadott glikolkeverékekhez, 50%-ig.

Típus	Méret		Csatlakozás	Zárószelep		Rendelési Kód
	Ø [mm]	Magasság [mm]				
Flexvent Top	54	86	Rp 1/2"	Nem	20	28515
Flexvent Top fehér	54	86	R 3/8"	igen	20	28510

Flexvent Solar



Kézi működtetésű légtelenítő glikolbázisú oldatokkal a napenergiával működő rendszerek számára.

- Nem automatikus, zárószelep és rögzítés nélkül (kézi működtetés).
- Min./max. üzemi hőmérséklet: -10 °C / 200 °C.
- Maximális üzemi nyomás: 10,0 bar.
- Alkalmos vízhez, illetve opcionális hozzáadott glikolkeverékekhez, 50%-ig.

Típus	Méret		Csatlakozás	Zárószelep		Rendelési Kód
	Ø [mm]	Magasság [mm]				
Flexvent Solar 3/8	30	75,5	R 3/8"	Nem	1	27785

Flexvent Top Solar





- Gömbcsappal.
- Min./max. üzemi hőmérséklet: -30 °C / 180 °C.
- Min./max. üzemi nyomás: 0,2 / 10,0 bar.
- Alkalmos vízhez, illetve opcionális hozzáadott glikolkeverékekhez, 50%-ig.

Típus	Méret		Csatlakozás	Zárószelep		Rendelési Kód
	Ø [mm]	Magasság [mm]				
Flexvent Top Solar 3/8	54	129	G 3/8" M	Nem	20	28505

Flexvent Super

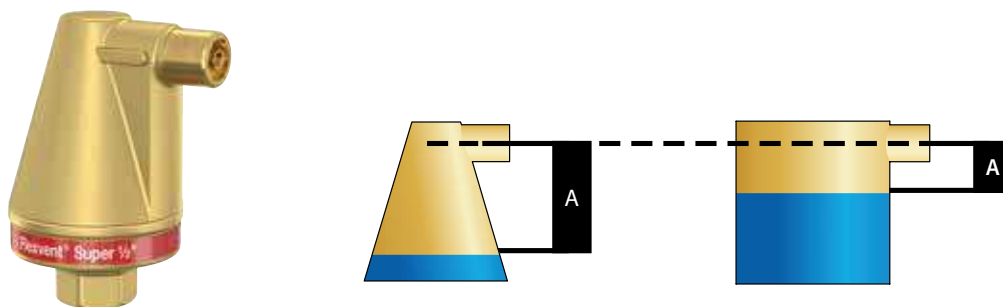
- A Flexvent Super szelepháza kúp alakú. Ezáltal a lehető legnagyobb távolság érhető el a vízfelszín és a légtelenítő szelep között.
- A levegőkivezető csatorna egy szabályzó csavar segítségével nyitható vagy zárható.
- A légtelenítő szelep be van építve a szelepházba így nincs kitéve az úszómechanizmus külső sérülésveszélynek.
- Min./max. üzemi hőmérséklet: -10 °C / 120 °C.
- Min./max. üzemi nyomás: 0,2 / 10,0 bar.
- Alkalmos vízhez, illetve opcionális hozzáadott glikolkeverékekhez, 50%-ig.



Típus	Méreték		Csatlakozás	Zárószelep		Rendelési Kód
	Ø [mm]	Magasság [mm]				
Flexvent Super 1/2	73	119	G 1/2" F	Nem	1	28520
Zárószelep a Flexvent Superhez	-	-	1/2"	-	1	28525

Flexvent Pro



- Buborékleválasztóval szerelt.
- Kimenet: G 3/4" M.
- Min./max. üzemi hőmérséklet: -10 °C / 120 °C.
- Min./max. üzemi nyomás: 0,2 / 10,0 bar.
- Alkalmos vízhez, illetve opcionális hozzáadott glikolkeverékekhez, 50%-ig.

Típus	Méreték		Csatlakozás	Zárószelep		Rendelési Kód
	Ø [mm]	Magasság [mm]				
Flexvent Pro	63	110	Rp 1/2"	Nem	1	28519

Flexvent Max



- Min./max. üzemi hőmérséklet: -10 °C / 120 °C.
- Min./max. üzemi nyomás: 0,2 / 25,0 bar.
- Alkalmos vízhez, illetve opcionális hozzáadott glikolkeverékekhez, 50%-ig.

Típus	Méreték		Csatlakozás	Zárószelep		Rendelési Kód
	Ø [mm]	Magasság [mm]				
Flexvent Max 3/4	77	120	Rp 3/4"	Nem	1	28550

LÉGEDÉNY

Flamco LTA Légedény



A Flamco légtartályok a felszálló előremenő csöveibe vagy a visszatérő csövekbe kerülnek beszerelésre. A légtartályban a víz turbulenciamentes állapotba kerül, és az azzal érkező levegő a felső részben összegyűlhet. A levegő a légtartály tetejére szerelt Flexvent egységből leereszthető.

- Maximális üzemi hőmérséklet: 120 °C.
- Maximális üzemi nyomás: 10,0 bar.
- Alkalmos vízhez, illetve opcionális hozzáadott glikolkeverékekhez, 50%-ig.

Típus	Kapacitás [l]	Méreték		Csatlakozás		Tömeg [kg]		Rendelési Kód
		Ø [mm]	Magasság [mm]	Légtelenítő szelep	Rendszer			
LTA 1	1,0	110	185	Rp 3/8"	Rp 1/2"	1,3	1	27581
LTA 2	1,6	110	233	Rp 3/8"	Rp 1/2"	1,7	1	27582
LTA 5	5,0	196	221	Rp 1/2"	Rp 1/2"	4,0	1	27585

LEVEGŐ-ÉS ISZAPLEVÁLASZTÓK

Speciálisan arra tervezték, hogy leválassza a szilárd részecskéket és a levegőt a fűtő- és hűtő rendszerekben.



Flamcovent Smart / Flamco Clean Smart / Flamcovent Clean Smart - Működése

A visszaáramlással kombinált leválasztóelem kitűnő levegő- és iszapleválasztást biztosít, ugyanakkor az elhanyagolható mértékű áramlási ellenállás eredményeként energiát takarít meg. Ciklusonként kivételes mértékű, 40% levegő és iszap leválasztására kerül sor, a főáramból mindössze 10% elkülönítésével.

A leválasztó kamráján belül a víz sebessége számottevő mértékben csökken, hatékonyan választja le a mikrobuborékokat és iszaprészecskéket. Így a levegőrészecskék automatikusan felemelkednek a szerelvény tetején lévő légtelenítő szelephez, miközben az iszaprészecskék lesüllyednek az iszapgyűjtő aljára. A fémes/vastartalmú mágnesezhető részecskék kiválasztásához mindezen felül egy szupermágnes is hozzájárul.

22 mm - 2"

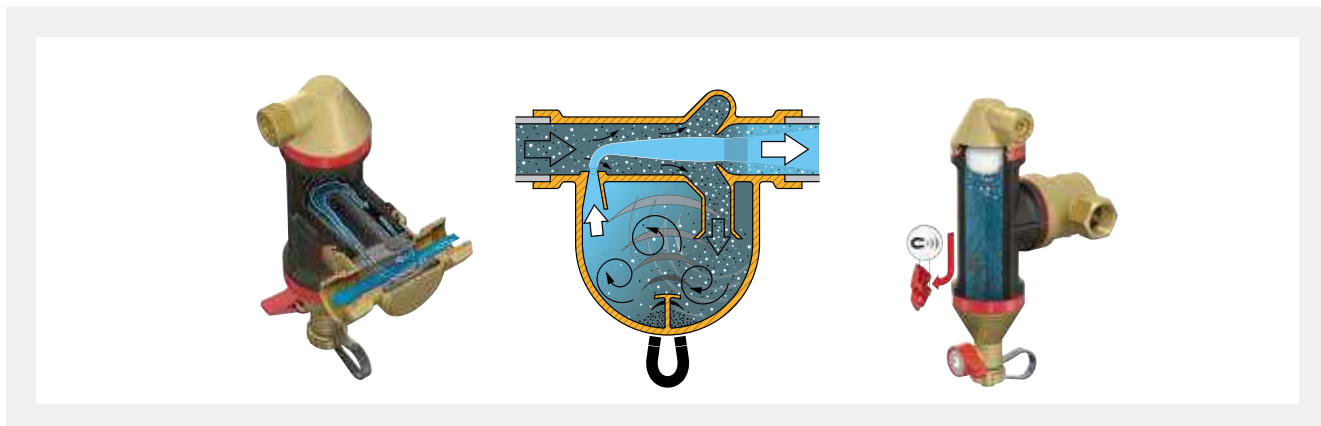

DN 50 - DN 600

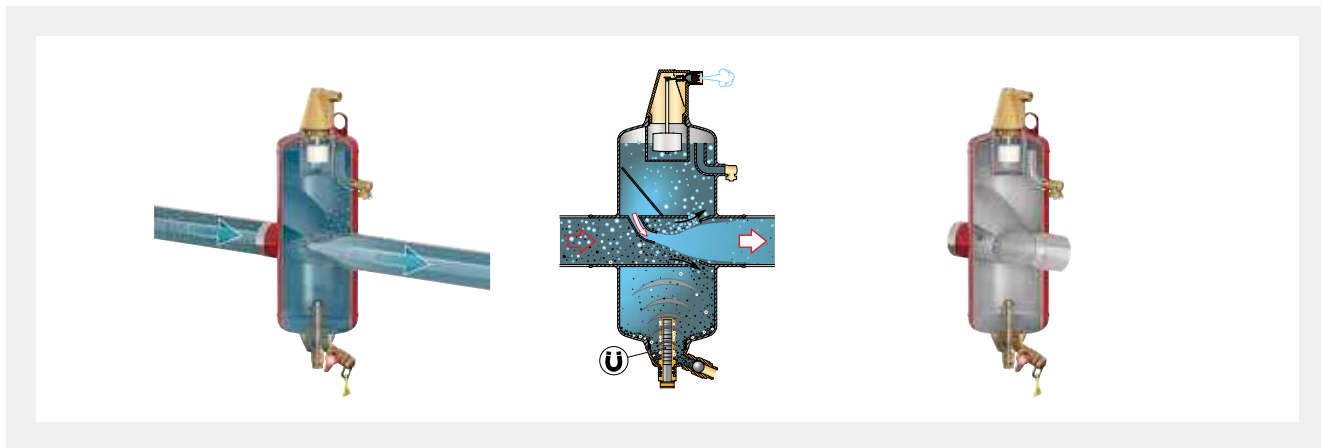

Flamcovent / Flamco Clean / Flamcovent Clean - Működése

PALL-gyűrűs technológia

A víz minden PALL gyűrűn át-és körbeáramlik, úgyhogy minden gáztartalmú vírzészecske fel tud tapadni a PALL gyűrűk felületére. A víz áramlási sebssége az átfolyási keresztmetszet növekedése következtében csökken, ezáltal a légbuborékok fel tudnak emelkedni a légkamrába.

Két zónás leválasztási technológia

Flamco szabadalmaztatott, kétzónás légleválasztási eljárása minden meglévő technológiát egyesít a levegő és szennyeződésrészecskék rendszerben lévő víztől történő leválasztásához:
koaleszcencia,
áramlási sebesség csökkentése,
nyomáscsökkentés.

1. lépés

Mivel a kosár sarkai ferde szöget zárnak be az áramlási iránnyal, a rendszerben lévő víz kettéválik a beömlő nyílásnál. A kosárra nehezedő víz hatására a nyomás növekedni kezd.

2. lépés

A nyomáskülönbség (magasabb a kosárban és alacsonyabb az egyes áramokban) azt jelenti, hogy a nyomás esésekor lassú, másodlagos áramlás jelenik meg a kosár irányából az elválasztó részek szélei felett, majd vissza a gyorsabb főáramba.

3. lépés

A kosárban lévő víz továbbhalad a PALL-gyűrűk felületeinek irányába. A mikroméretű buborékokat és az iszapot lassú, másodlagos folyadékáram a nyugalmi zónába juttatja. A nyugalmi zóna felé irányuló áramlási terület folyamatosan növekszik, és közben a nyomás csökken.

8

22 mm - 2"

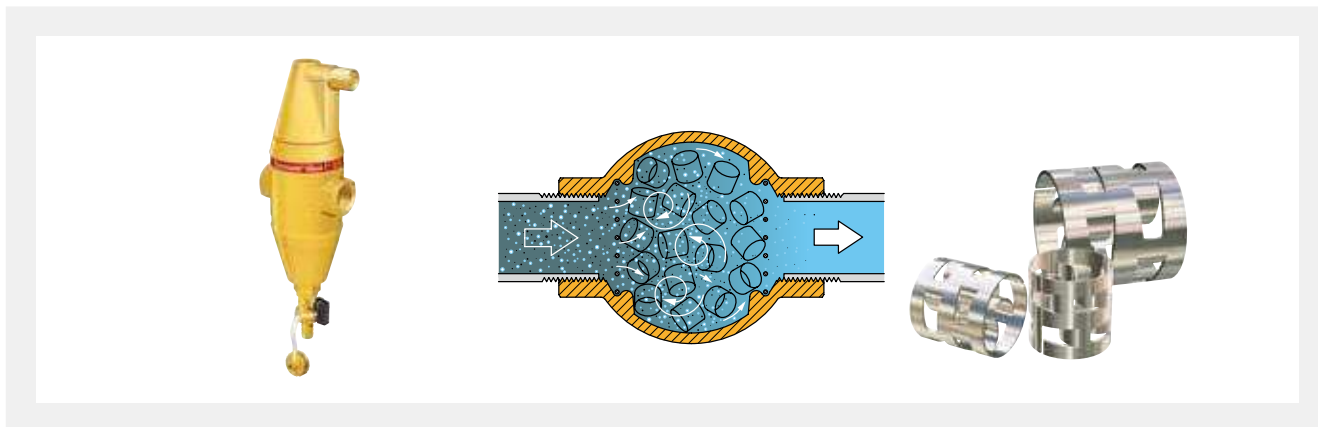

DN 50 - DN 200

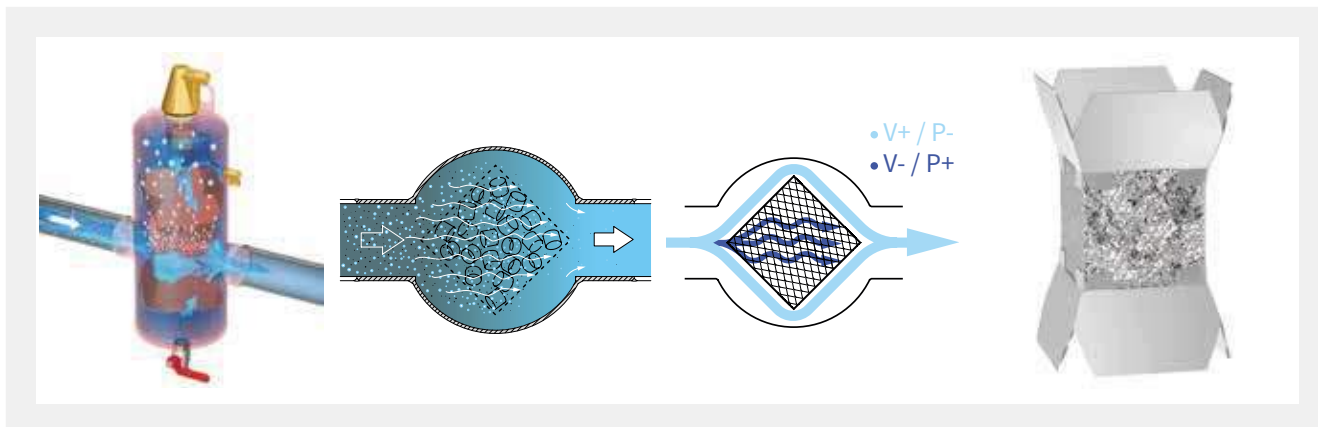

Flamcovent Smart / Flamco Clean Smart / Flamcovent Clean Smart - Kiválasztási diagram

A Smart-sorozatú levegő és iszapleválasztók innovatív kialakításának köszönhetően a rendszer nyomáscsökkenése elhanyagolhatóan minimális mértékű. Versenytársaival összehasonlítva a Smart-sorozat nyújtja a legjobb teljesítményt még 3 m/s áramlási sebesség mellett is. Az eszközök hatékonyságának köszönhetően a hűtési és fűtési rendszerek optimális teljesítményt nyújtanak.

22 mm - 2"

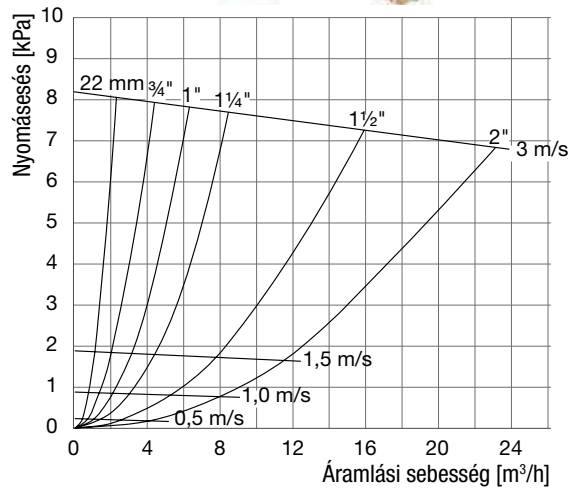

DN 50 - DN 600

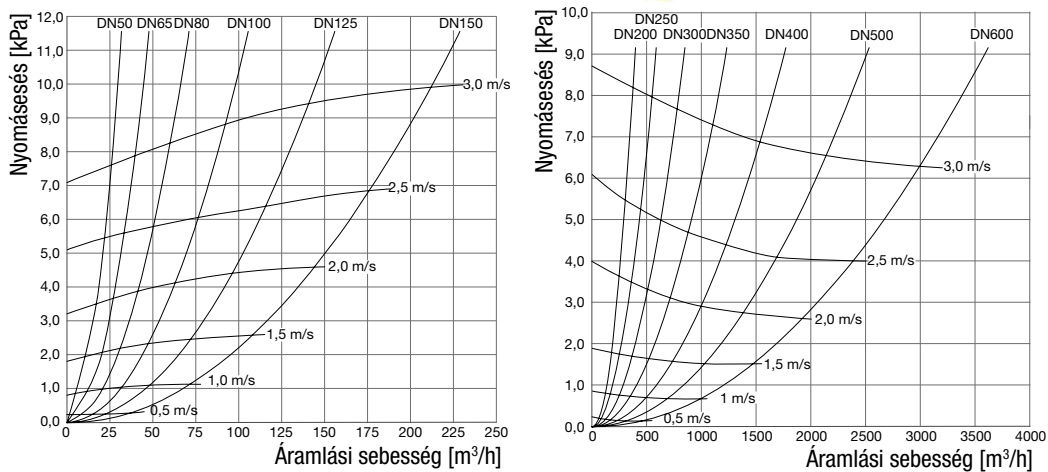

Flamcovent / Flamco Clean / Flamcovent Clean - Kiválasztási diagram

A következő információk a fűtő- és hűtőberendezésekre érvényesek. A Flamcovent levegő-leválasztó hatékonysága a rendszeresen átfolyó víz sebességétől függ. A legjobb eredmény elérése érdekében a Flamco 0,5 és 1 m/s közötti áramlási sebességet javasol, feltételezve, hogy a Flamcovent a rendszerben a megfelelő helyre kerül telepítésre (a legalacsonyabb nyomásérték és a legmagasabb hőmérséklet mellett). 1 és 1,5 m/s áramlási sebesség között a légtelenítési funkció még megfelelő. Ennél nagyobb sebesség (1,5 m/s felett) nem javasolt.

22 mm - 2"

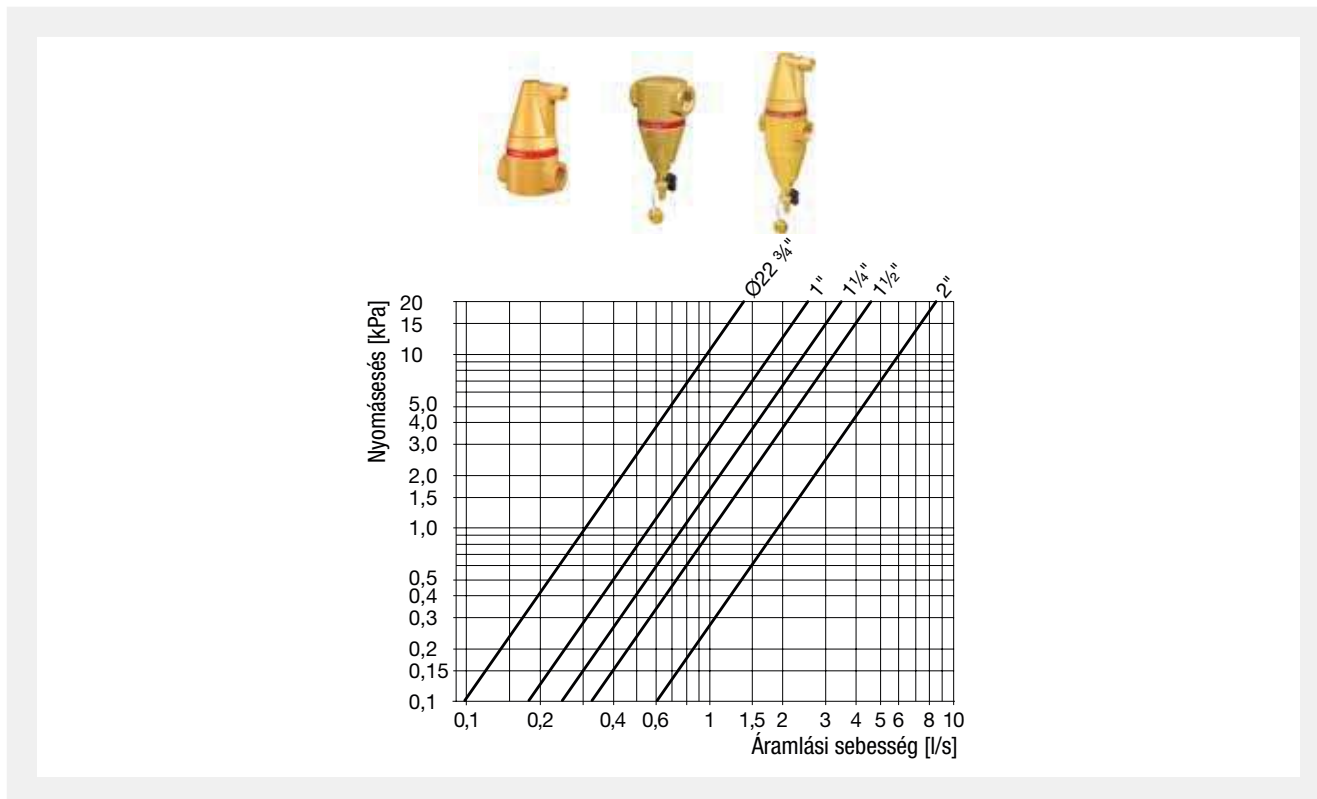

DN 50 - DN 200

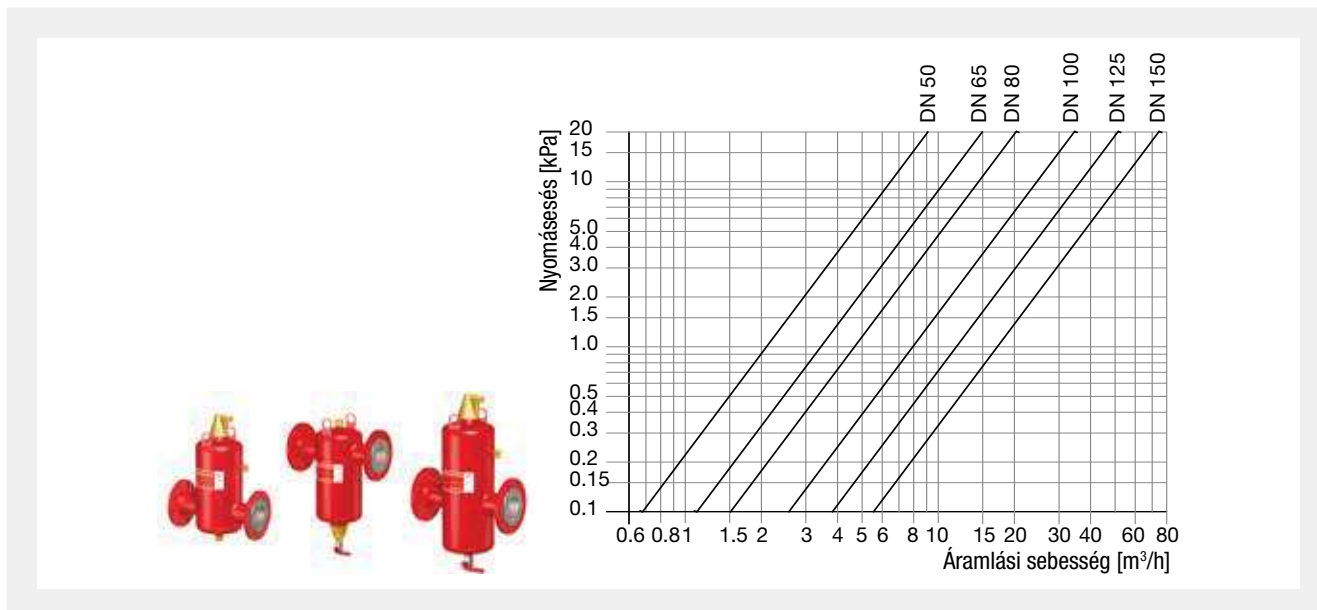

MIKROBUBORÉK LEVÁLASZTÓ

A levegő teljes eltávolítására a fűtési és hűtési rendszerekből.





Flamcovent Smart

Kompaktabb, könnyebb, és még hatékonyabb.

A Flamcovent Smart levegő leválasztók a legkisebb mikrobuborékokat is eltávolítják a rendszerben keringő vízből. Szinte karbantartásmentesek, és az áramlási ellenállásuk elhanyagolhatóan kicsi.

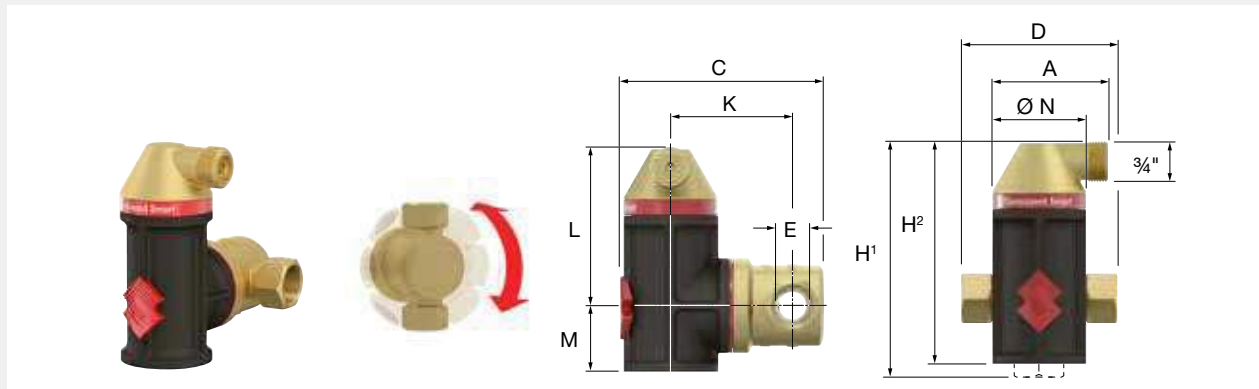
- 60%-kal jobb teljesítmény a hagyományos levegő leválasztókhöz képest.
- Egyedülálló áramlási sebességek, akár 3 m/s.
- Minden típusú csővezetékhez alkalmazható.
- Kompakt méret, könnyű súly.
- Rendkívül alacsony áramlási ellenállás alacsony energia veszteség mellett.
- Egyenletes teljesítmény a teljes élettartama alatt.
- Min./max. üzemi hőmérséklet: -10 °C / 120 °C.
- Maximális üzemi nyomás: 10 bar.
- Alkalmas vízhez, illetve opcionális hozzáadott glikolkeverékekhez, 50%-ig.





Típus	Csatlakozás	Méreték									Tömeg [kg]		Rendelési Kód
		A [mm]	C [mm]	D [mm]	K [mm]	L [mm]	M [mm]	H/H1 [mm]	H2 [mm]	Ø N [mm]			
Flamcovent Smart 22	22 mm	74	134	120	78	101	37	161	138	60	0,95	1	30002
Flamcovent Smart 3/4	Rp 3/4"	74	132	100	78	101	37	151	138	60	0,90	1	30001
Flamcovent Smart 1	Rp 1"	82	155	106	91	139	45	192	184	75	1,12	1	30003
Flamcovent Smart 1 1/4	Rp 1 1/4"	82	165	110	96	139	45	194	184	75	1,27	1	30004
Flamcovent Smart 1 1/2	Rp 1 1/2"	94	193	129	109	173	54	238	227	92	1,73	1	30005
Flamcovent Smart 2	Rp 2"	94	206	140	117	173	54	243	227	92	2,16	1	30006

Flamcovent Smart EcoPlus

Megegyezik a Flamcovent Smart típusal, de az EPP szigetelést is tartalmazza.

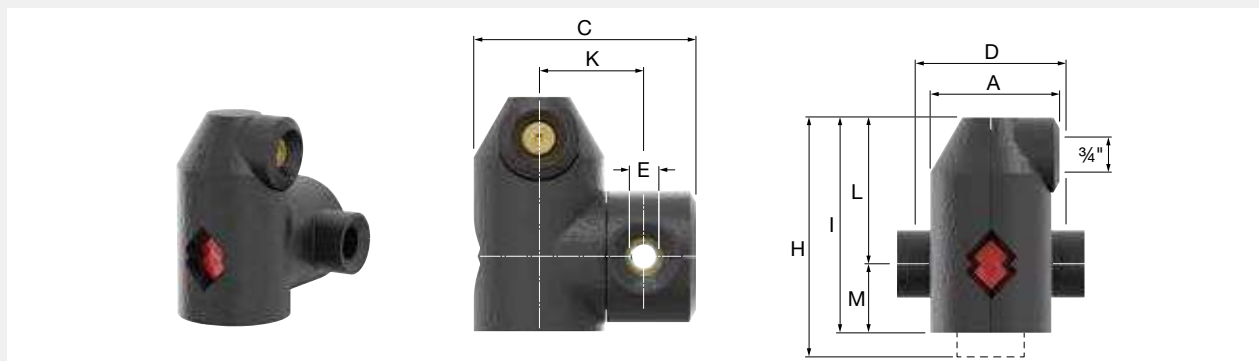
- Az EPP szigetelő anyag vastagsága 20 mm, és a szigetelés értéke (λ) 0,036 W/mK.



Típus	Csatlakozás (E)	Méreték								Tömeg [kg]		Rendelési Kód
		A [mm]	C [mm]	D [mm]	K [mm]	L [mm]	M [mm]	H [mm]	I [mm]			
Flamcovent Smart EcoPlus 22	22 mm	104	164	120	78	118	56	194	174	1,0	1	30012
Flamcovent Smart EcoPlus 3/4	Rp 3/4"	104	164	100	78	118	56	194	174	1,0	1	30011
Flamcovent Smart EcoPlus 1	Rp 1"	117	189	106	91	157	63	233	220	1,2	1	30013
Flamcovent Smart EcoPlus 1 1/4	Rp 1 1/4"	117	199	110	96	157	63	233	220	1,4	1	30014
Flamcovent Smart EcoPlus 1 1/2	Rp 1 1/2"	134	224	129	109	191	72	279	263	1,9	1	30015
Flamcovent Smart EcoPlus 2	Rp 2"	134	237	140	117	191	72	279	263	2,3	1	30016

Flamcovent

A levegő teljes eltávolítására a fűtő- és hűtőberendezésekből. Nemcsak a legkisebb légbuborékokat távolítja le, de a vízben oldott oxigént is.

- A (szabadalmaztatott) PALL gyűrűk segítségével a legkisebb mikrobuborékokat is eltávolítja a vízből.
- A kúp alakú légkamra a legjobb távolságot biztosítja a vízszint és a levegőzószelep között, így kevés az esély a szelep elszennyeződésének és egyúttal megakadályozza a szivárgást is.
- A levegőzószelep lezárható egy állítócsavar segítségével.
- Maximális áramlási sebesség: 1,5 m/s.
- Maximális üzemi nyomás: 10,0 bar.
- Maximális üzemi hőmérséklet: 120 °C.
- Alkalmas vízhez, illetve opcionális hozzáadott glikolkeverékekhez, 50%-ig.



Típus	Csatlakozás	Kapacitás [l]	Méreték *		Tömeg [kg]		Rendelési Kód
			Ø [mm]	Magasság [mm]			
Flamcovent 22	22 mm	0,22	98	151	1,4	1	28060
Flamcovent 3/4	Rp 3/4"	0,22	88	151	1,4	1	28020
Flamcovent 1	Rp 1"	0,35	100	171	1,8	1	28021
Flamcovent 1 1/4	Rp 1 1/4"	0,48	114	192	2,4	1	28022
Flamcovent 1 1/2	Rp 1 1/2"	0,48	114	192	2,5	1	28023
Flamcovent 2	Rp 2"	0,75	131	213,5	2,6	1	28024

* Ø csatlakozókkal együtt.

Flamcovent V

Függőleges csövekbe történő beszerelésre.



Típus	Csatlakozás	Kapacitás [l]	Méretek *		Tömeg [kg]		Rendelési Kód
			Szélesség [mm]	Magasság [mm]			
Flamcovent V 22	22 mm	0,4	160,5	189	1,9	1	28069
Flamcovent V 3/4	Rp 3/4"	0,4	160,5	182	1,9	1	28005
Flamcovent V 1	Rp 1"	0,5	184	204	2,9	1	28007
Flamcovent V 1 1/4	Rp 1 1/4"	0,5	184	204	2,8	1	28008

* Ø csatlakozókkal együtt.

Flamcovent EcoPlus

Sztiropor szigeteléssel ellátva.



Típus	Csatlakozás	Kapacitás [l]	Méretek *			Tömeg [kg]		Rendelési Kód
			Hosszúság [mm]	Szélesség [mm]	Magasság [mm]			
Flamcovent EcoPlus 22	22 mm	0,22	102	113	188	1,4	1	28660
Flamcovent EcoPlus 3/4	Rp 3/4"	0,22	102	113	188	1,4	1	28620
Flamcovent EcoPlus 1	Rp 1"	0,35	110	117	207	1,8	1	28621
Flamcovent EcoPlus 1 1/4	Rp 1 1/4"	0,48	116	121	227	2,4	1	28622
Flamcovent EcoPlus 1 1/2	Rp 1 1/2"	0,48	116	121	227	2,5	1	28623
Flamcovent EcoPlus 2	Rp 2"	0,75	125	135	258	2,6	1	28624

* Méretek szigeteléssel együtt.

S Automata légtelenítő

Kúp alakú légkamra.

- Maximális üzemi nyomás: 10 bar.
- Maximális rendszer üzemi nyomás: 25 bar.

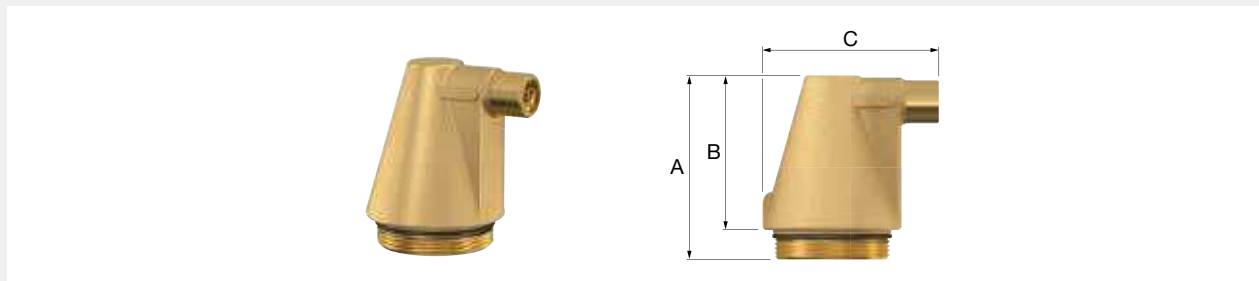

Típus	Használható	Méretek				Rendelési Kód
		A [mm]	B [mm]	C [mm]		
S Automata légtelenítő	Flamcovent (Clean) 22 mm - 2"	94	79	90	1	28554

Flamcovent Solar

Napkollektoros berendezésekbe történő beszerelésre.

Napkollektoros rendszerekben gőz (pára) alakulhat ki a folyamatot kísérő magas hőmérsékletnek köszönhetően. Ha az úszó légtelenítő közvetlen kapcsolatba kerül a párával, az úszó nem zárja le a légtelenítőt (azaz a légtelenítő a vízen úszik, és nem a gőzön (párán)).

A Flamcovent Solar olyan típusú átfolyásos légtelenítő, melyben a légtelenítő fej nem választható le a rendszerről. Ezért a Flamcovent Solar manuális légtelenítővel rendelkezik, tehát a rendszer nem párolódik szárazra gőz (pára) létrejöttékor.

- A (szabadalmaztatott) PALL gyűrűk segítségével a legkisebb szennyeződés-részecskéket is eltávolítja a vízből.
- Sztiropor szigeteléssel ellátva.
- Maximális áramlási sebesség: 1,5 m/s.
- Maximális üzemi nyomás: 10,0 bar.
- Maximális üzemi hőmérséklet: 200 °C.



Típus	Csatlakozás	Kapacitás [l]	Méretek *			Tömeg [kg]		Rendelési Kód
			Hosszúság [mm]	Szélesség [mm]	Magasság [mm]			
Flamcovent Solar 22	22 mm	0,22	102	113	188	1,4	1	28062
Flamcovent Solar 3/4	Rp 3/4"	0,22	102	113	188	1,4	1	28663
Flamcovent Solar 1	Rp 1"	0,35	110	117	207	1,8	1	28664

* Méretek szigeteléssel együtt.

Flamcovent Smart S - 10 bar
Optimális légtelenítés energia-megtartás mellett.

Az új acél Flamcovent Smart levegő-leválasztók még a legkisebb mikrobuborékokat is eltávolítják a rendszer vízből. A Flamco Smart 60%-kal jobb teljesítményt nyújt, mint a hagyományos levegő-leválasztók, miközben az áramlási ellenállás elhanyagolható mértékűre csökkent.

- Akár 60%-kal jobb teljesítmény a hagyományos levegő- és iszapleválasztókkal összehasonlítva.
- Rendkívül alacsony áramlási ellenállás, aminek eredménye a kisebb energiafogyasztás.
- Standard áramlási sebesség 3 m/s értékig.
- Egyenletes teljesítmény a teljes élettartam során.
- Kis karbantartási igény
- Hegesztett csatlakozással.
- Maximális üzemi nyomás: 10 bar.
- Olyan rendszerekhez alkalmas melyekben a maximális előremenő hőmérséklet 120 °C.
- Alkalmazható glikol oldatokkal maximum 50%-ig.
- A 2014/68/EU Nyomástartó berendezésekről szóló irányelv rendelkezéseinek megfelelően.

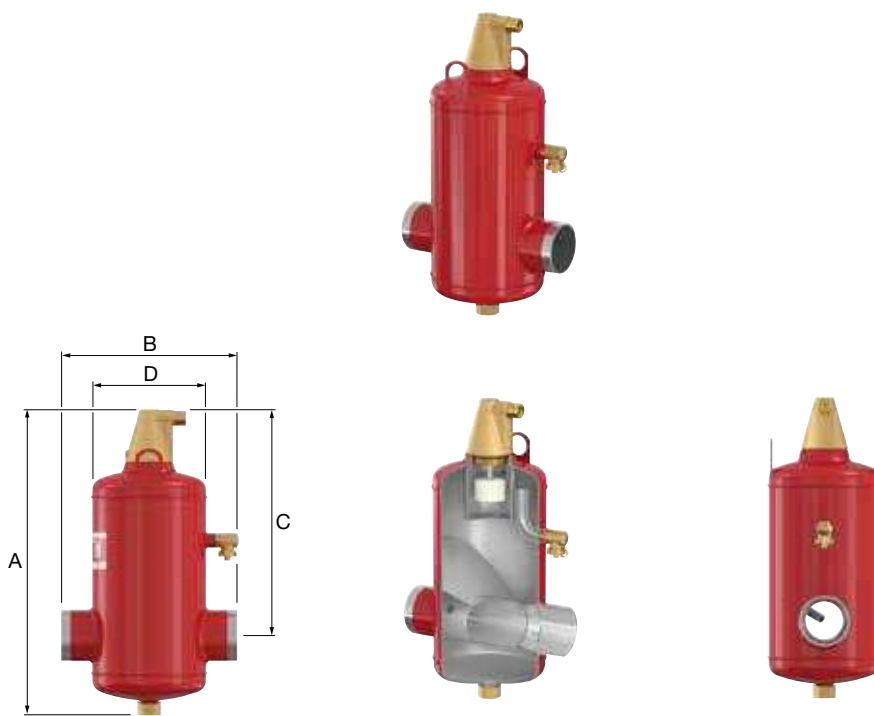

Típus	Kapacitás [l]	Csatlakozás		Méret				K _v * [m ³ /h] (ΔP = 1 bar)	Tömeg [kg]		Rendelési Kód
		[DN]	[mm]	A [mm]	B [mm]	C [mm]	D [mm]				
Flamcovent Smart 50 S	8	50	60,3	472	260	338	175	93	9	1	31101
Flamcovent Smart 65 S	8	65	76,1	472	260	338	175	140	10	1	31102
Flamcovent Smart 80 S	25	80	88,9	612	370	435	270	209	17	1	31103
Flamcovent Smart 100 S	25	100	114,3	612	370	435	270	311	20	1	31104
Flamcovent Smart 125 S	59	125	139,7	740	525	510	360	459	36	1	31105
Flamcovent Smart 150 S	60	150	168,3	740	525	510	360	675	37	1	31106
Flamcovent Smart 200 S	123	200	219,1	975	650	670	450	1340	57	1	31107
Flamcovent Smart 250 S	287	250	273,0	1290	850	892	600	1952	125	1	31108

* K_v = Q / √ΔP Q: Áramlás [m³/óra] ΔP: Nyomásvesztés a terméken [bar]

Flamcovent Smart F - 10 bar

Megegyezik a Flamcovent Smart S leválasztóval, de karimás csatlakozással az EN 1092-1 PN16 szabvány szerint.

- Maximális üzemi nyomás: 10 bar.
- Kérésre olyan modellek is kaphatók, melyek maximális üzemi nyomása 25 bar-ig terjed.

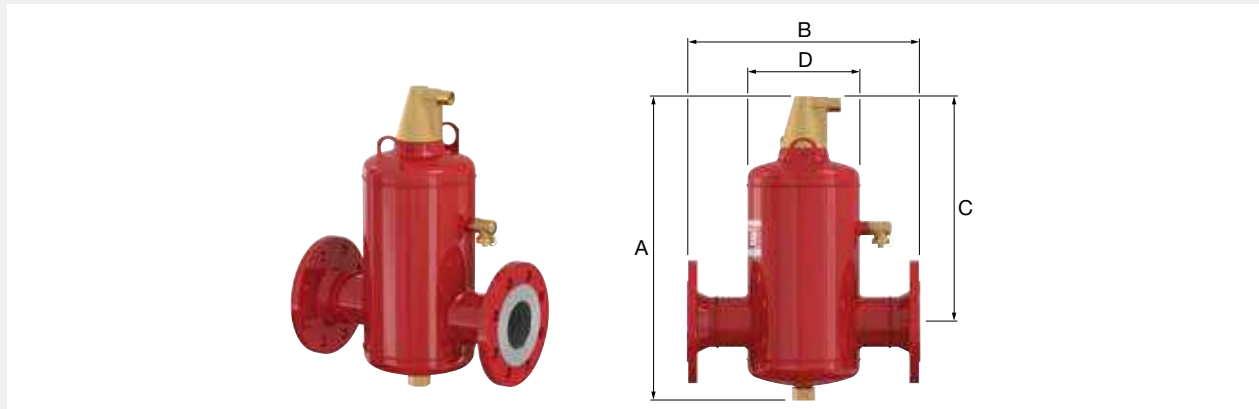

Típus	Kapacitás [l]	Csatlakozás		Méretek				K _v * [m ³ /h] (ΔP = 1 bar)	Tömeg [kg]		Rendelési Kód
		[DN]	[mm]	A [mm]	B [mm]	C [mm]	D [mm]				
Flamcovent Smart 50 F	8	50	60,3	472	350	338	175	93	14	1	31001
Flamcovent Smart 65 F	8	65	76,1	472	350	338	175	140	16	1	31002
Flamcovent Smart 65 F **	8	65	76,1	472	350	338	175	140	16	1	31003
Flamcovent Smart 80 F	25	80	88,9	612	470	435	270	209	25	1	31004
Flamcovent Smart 100 F	25	100	114,3	612	470	435	270	311	29	1	31005
Flamcovent Smart 125 F	59	125	139,7	740	635	510	360	459	48	1	31006
Flamcovent Smart 150 F	60	150	168,3	740	635	510	360	675	52	1	31007
Flamcovent Smart 200 F	123	200	219,1	975	774	670	450	1340	80	1	31008
Flamcovent Smart 250 F	287	250	273,0	1290	990	892	600	1952	158	1	31009
Flamcovent Smart 300 F	333	300	323,9	1452	1006	1032	600	2830	184	1	31010
Flamcovent Smart 350 F	646	350	355,6	1600	1214	1109	800	4084	321	1	31011
Flamcovent Smart 400 F	731	400	406,4	1770	1220	1252	800	5866	348	1	31012
Flamcovent Smart 500 F	1384	500	508,0	2096	1580	1470	1000	8387	635	1	31013
Flamcovent Smart 600 F	2390	600	610,0	2492	1870	1760	1200	11939	963	1	31014

* K_v = Q / √ΔP Q: Áramlás [m³/óra] ΔP: Nyomásvesztés a terméken [bar]

** A perem 4 furatos változata.



Flamcovent Smart F - 16 bar

Megegyezik a Flamcovent Smart S leválasztóval, de karimás csatlakozással az EN 1092-1 PN16 szabvány szerint.

- Maximális üzemi nyomás: 16 bar.
- Kérésre olyan modellek is kaphatók, melyek maximális üzemi nyomása 25 bar-ig terjed.

Típus	Kapacitás [l]	Csatlakozás		Méretek				K _v * [m ³ /h] (ΔP = 1 bar)	Tömeg [kg]		Rendelési Kód
		[DN]	[mm]	A [mm]	B [mm]	C [mm]	D [mm]				
Flamcovent Smart 50 F **	8	50	60,3	472	350	338	175	93	17	1	31061
Flamcovent Smart 65 F **	8	65	76,1	472	350	338	175	140	18	1	31062
Flamcovent Smart 80 F	25	80	88,9	612	470	435	270	209	26	1	31063
Flamcovent Smart 100 F	25	100	114,3	612	470	435	270	311	30	1	31064
Flamcovent Smart 125 F	59	125	139,7	740	635	515	360	459	67	1	31065
Flamcovent Smart 150 F	60	150	168,3	740	635	510	360	675	70	1	31066
Flamcovent Smart 200 F	123	200	219,1	975	774	670	450	1340	103	1	31067
Flamcovent Smart 250 F	287	250	273,0	1290	990	892	600	1952	200	1	31068
Flamcovent Smart 300 F	333	300	323,9	1452	1006	1032	600	2830	239	1	31069
Flamcovent Smart 350 F	646	350	355,6	1600	1214	1109	800	4084	387	1	31070
Flamcovent Smart 400 F	731	400	406,4	1770	1220	1252	800	5866	416	1	31071
Flamcovent Smart 500 F	1384	500	508,0	2096	1580	1470	1000	8387	777	1	31072
Flamcovent Smart 600 F	2390	600	610,0	2492	1870	1760	1200	11939	1465	1	31073

* K_v = Q / √ΔP Q: Áramlás [m³/óra] ΔP: Nyomásvesztés a terméken [bar]

** CE jelöléssel.

L Automata légtelenítő

Kúp alakú légkamra hosszú úszóval szerelve, ami nagyobb távolságot biztosít a légtelenítő szelephez. Ez pedig a szeleplülés elszennyeződésének kockázatát a minimálisra csökkenti.

- Maximális üzemi nyomás: 10 bar.
- Maximális rendszer üzemi nyomás: 25 bar.

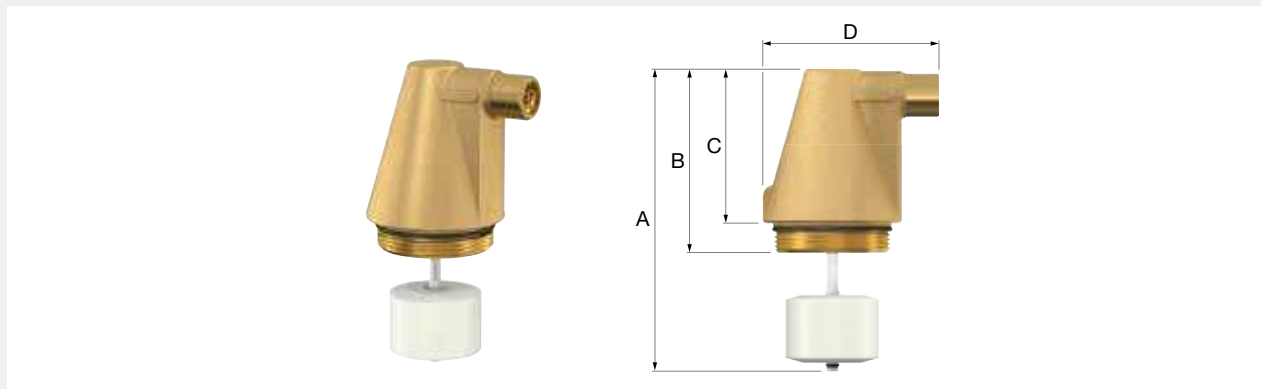



Típus	Használható	Méret					Rendelési Kód
		A [mm]	B [mm]	C [mm]	D [mm]		
L Automata légtelenítő	Flamcovent (Smart) DN 50 - 600, Flamcovent Clean (Smart) DN 50 - 600, FlexBalance (Plus)	155	94	79	90	1	28555

Flamcovent IsoPlus

Ezt a Flamcovent (Smart) leválasztókhoz tartozó szigetelőkészletet könnyű felhelyezni, mivel az két, egymáshoz horgos rögzítőelemekkel és mélyhúzott műanyag zárókapokkal kapcsolható össze. A melamin szigetelőhab (50 mm-es vastagság) a külső polisztirol borításhoz (1 mm-es vastag) csatlakozik.

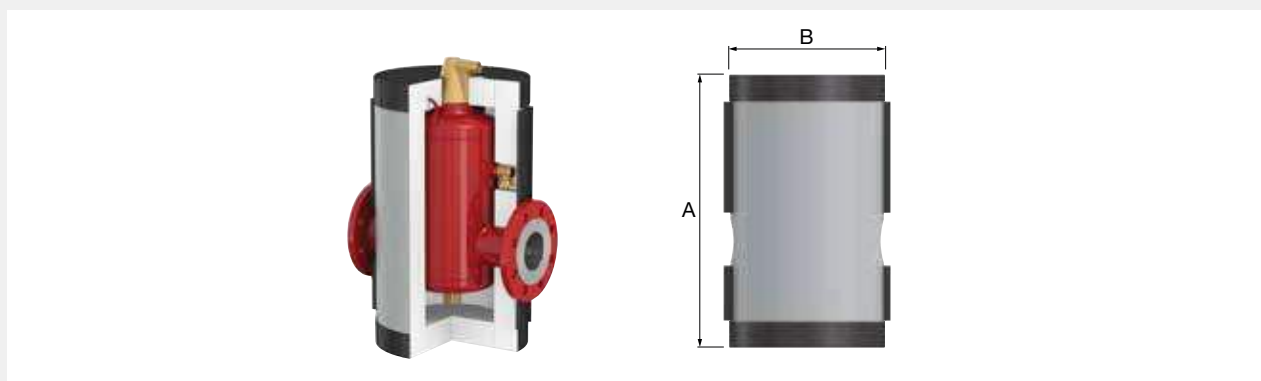
- B2-es tűzvédelmi osztály a DIN 4102 szabvány alapján.
- Alkalmos utólagos szerelésre is.
- 100%-ban újrahasznosítható.
- λ -érték: 0,035 W/mK.
- Szín: alumíniumszínű (RAL 9006).



Típus	Méret		Tömeg [kg]		Rendelési Kód
	A [mm]	B [mm]			
Flamcovent IsoPlus 50	500	280	1,3	1	28160
Flamcovent IsoPlus 65	500	280	1,4	1	28161
Flamcovent IsoPlus 80	650	380	2,2	1	28162
Flamcovent IsoPlus 100	650	380	2,3	1	28163
Flamcovent IsoPlus 125	790	470	3,4	1	28164
Flamcovent IsoPlus 150	790	470	3,5	1	28165
Flamcovent IsoPlus 200	1000	560	5,0	1	28166

Flamcovent S

Acél konstrukciójú levegő-levélasztó kétzónás áramláseltérítési technológiával.

- Hegesztett csatlakozással.
- Áramlási sebesség 1,5 m/s értékig.
- Maximális üzemi nyomás: 10 bar.
- Olyan rendszerekhez alkalmas melyekben a maximális előremenő hőmérséklet 120 °C.
- Alkalmazható glikol oldatokkal maximum 50%-ig.
- A 2014/68/EU Nyomástartó berendezésekről szóló irányelv rendelkezéseinek megfelelően.

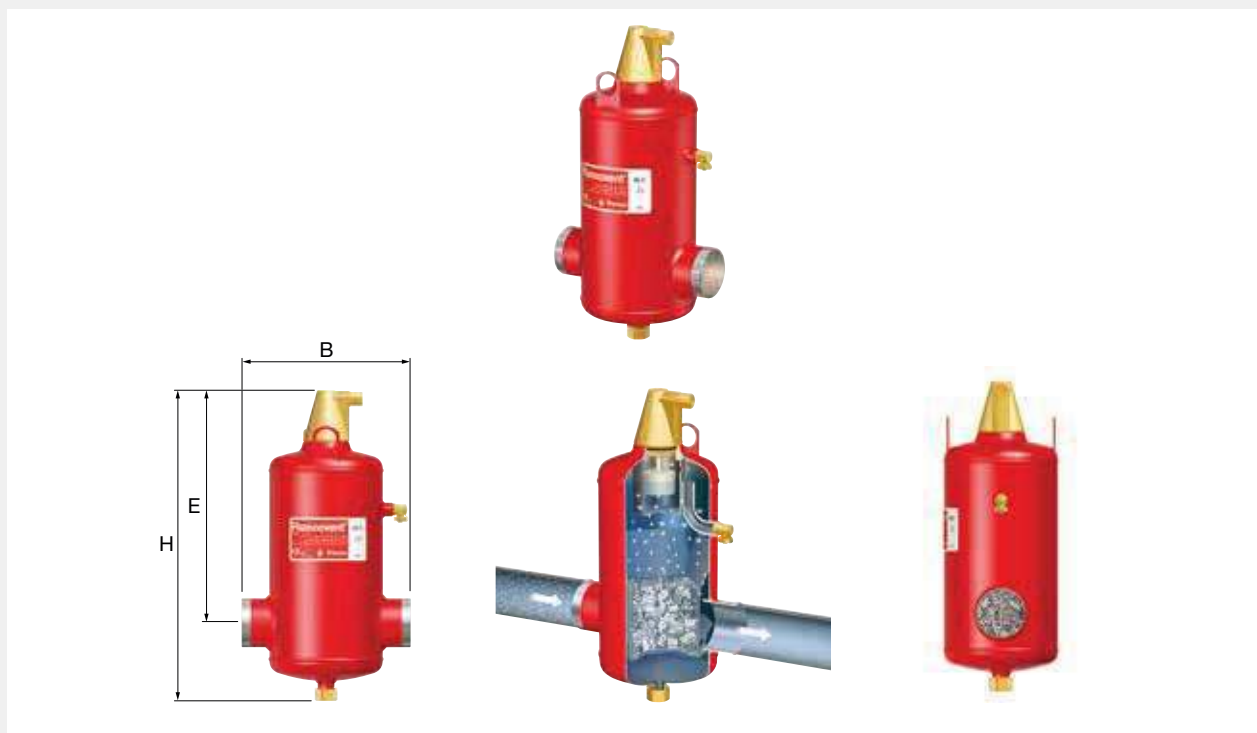

8

Típus	Kapacitás [l]	Csatlakozás		Méreték			Tömeg [kg]		Rendelési Kód
		DN	[mm]	B [mm]	E [mm]	H [mm]			
Flamcovent 50 S	8	50	60	260	338	470	8,0	1	28131
Flamcovent 65 S	8	65	76	260	338	470	8,1	1	28132
Flamcovent 80 S	25	80	89	370	435	621	14,5	1	28133
Flamcovent 100 S	25	100	114	370	435	621	15,5	1	28134
Flamcovent 125 S	59	125	140	525	515	790	33,0	1	28135
Flamcovent 150 S	60	150	168	525	510	790	34,0	1	28136
Flamcovent 200 S	123	200	219	650	670	970	56,5	1	28137

CE

Flamcovent F

Megegyezik a Flamcovent Smart S -leválasztóval, viszont karimás PN csatlakozással az EN szabványnak megfelelően.

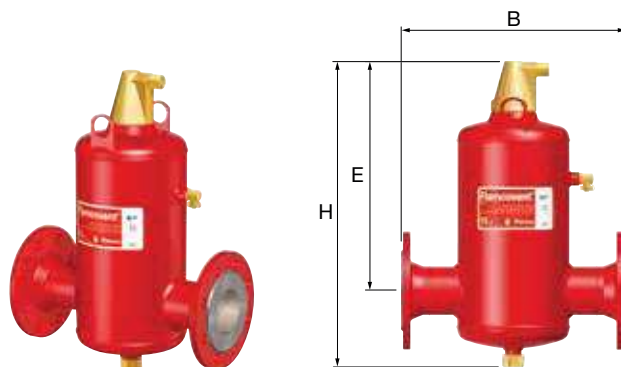

Típus	Kapacitás [l]	Csatlakozás		Méreték			Tömeg [kg]		Rendelési Kód
		[DN]	[mm]	B [mm]	E [mm]	H [mm]			
Flamcovent 50 F	8	50	60	350	338	470	13,1	1	28141
Flamcovent 65 F	8	65	76	350	338	470	14,1	1	28142
Flamcovent 65 F *	8	65	76	350	338	470	14,1	1	28157
Flamcovent 80 F	25	80	89	470	435	621	22,4	1	28143
Flamcovent 100 F	25	100	114	470	435	621	24,8	1	28144
Flamcovent 125 F	59	125	140	635	515	790	45,6	1	28145
Flamcovent 150 F	60	150	168	635	510	790	50,0	1	28146
Flamcovent 200 F	123	200	219	774	670	970	79,5	1	28147

* A perem 4 furatos változata. Nem az EN 1092-1 PN16 szabvány szerinti.



L Automata légtelenítő

Kúp alakú légkamra hosszú úszóval szerelve, ami nagyobb távolságot biztosít a légtelenítő szelephez. Ez pedig a szeleplés elszennyeződésének kockázatát a minimálisra csökkenti.

- Maximális üzemi nyomás: 10 bar.
- Maximális rendszer üzemi nyomás: 25 bar.

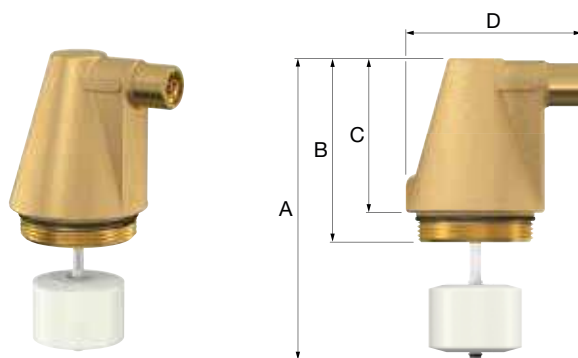

Típus	Használható	Méreték					Rendelési Kód
		A [mm]	B [mm]	C [mm]	D [mm]		
L Automata légtelenítő	Flamcovent (Smart) DN 50 - 600, Flamcovent Clean (Smart) DN 50 - 600, FlexBalance (Plus)	155	94	79	90	1	28555

Flamcovent IsoPlus

Ezt a Flamcovent (Smart) leválasztókhöz tartozó szigetelőkészletet könnyű felhelyezni, mivel az két, egymáshoz horgos rögzítőelemekkel és mélyhúzott műanyag zárókupakkal kapcsolható össze. A melamin szigetelőhab (50 mm-es vastagság) a külső polisztirol borításhoz (1 mm-es vastag) csatlakozik.

- B2-es tűzvédelmi osztály a DIN 4102 szabvány alapján.
- Alkalmas utólagos szerelésre is.
- 100%-ban újrahasznosítható.
- λ -érték: 0,035 W/mK.
- Szín: alumíniumszínű (RAL 9006).

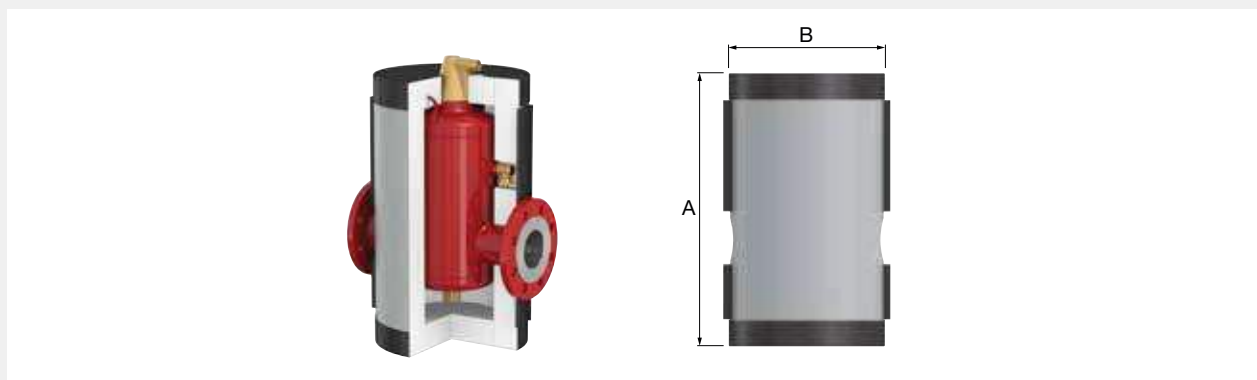

8

Típus	Méreték		Tömeg [kg]		Rendelési Kód
	A [mm]	B [mm]			
Flamcovent IsoPlus 50	500	280	1,3	1	28160
Flamcovent IsoPlus 65	500	280	1,4	1	28161
Flamcovent IsoPlus 80	650	380	2,2	1	28162
Flamcovent IsoPlus 100	650	380	2,3	1	28163
Flamcovent IsoPlus 125	790	470	3,4	1	28164
Flamcovent IsoPlus 150	790	470	3,5	1	28165
Flamcovent IsoPlus 200	1000	560	5,0	1	28166

ISZAPLEVÁLASZTÓK

Eltávolítja a szilárd részecskéket, amelyeket ki kell öblíteni, mielőtt kárt okoznának például a szivattyúban illetve a kazánban.

Zárt fűtési és hűtési rendszerekben az iszap-leválasztók védik a kazánokat, szivattyúkat és szerelvényeket a szennyeződés okozta károktól. Javasolt régi rendszerekben történő alkalmazás esetén, vagy ha egy nyitott rendszert zárt rendszerre alakítanak át.

- Megakadályozza a szennyeződések lerakódását a kazánban.
- Meghosszabbítják a szivattyúk és egyéb a fűtési-, hűtési rendszerekbe épített berendezések élettartamát.



Flamco Clean Smart

Kompaktabb, könnyebb, és még hatékonyabb.

A FlamcoClean Smart iszapleválasztók a legkisebb szennyeződések legapróbb részecskéit is eltávolítják a rendszerben keringő vízből. Szinte karbantartásmentesek, és az áramlási ellenállásuk elhanyagolhatóan kicsi.

- 60%-kal jobb teljesítmény a hagyományos iszapleválasztókhoz képest.
- Egyedülálló áramlási sebességek, akár 3 m/s.
- Négy neodímium szupermágnes van beépítve a logóba.
- Minden típusú csővezetékhez alkalmazható
- Kompakt méret, könnyű súly.
- Rendkívül alacsony áramlási ellenállás alacsony energia veszteség mellett.
- Egyenletes teljesítmény a teljes élettartama alatt.

- Min./max. üzemi hőmérséklet: -10 °C / 120 °C.
- Maximális üzemi nyomás 10 bar.
- Alkalmos vízhez, illetve opcionális hozzáadott glikolkeverékekhez, 50%-ig.

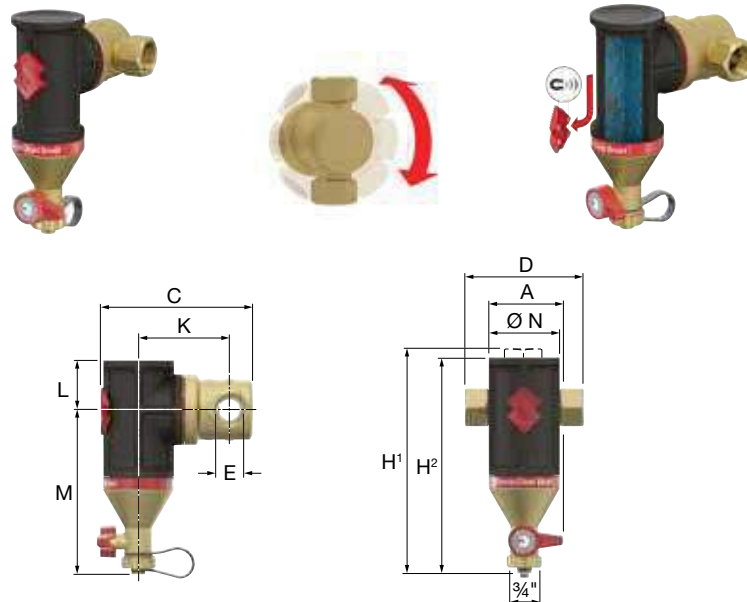

Típus	Csatlakozás	Méretek									Tömeg [kg]		Rendelési Kód
		A [mm]	C [mm]	D [mm]	K [mm]	L [mm]	M [mm]	H/H1 [mm]	H2 [mm]	Ø N [mm]			
Flamco Clean Smart 22	22 mm	63	136	120	78	37	140	200	177	60	0,98	1	30022
Flamco Clean Smart 3/4	Rp 3/4"	63	133	100	78	37	140	190	177	60	0,94	1	30021
Flamco Clean Smart 1	Rp 1"	76	155	106	91	44	179	231	223	75	1,11	1	30023
Flamco Clean Smart 1 1/4	Rp 1 1/4"	76	165	110	96	44	179	233	223	75	1,26	1	30024
Flamco Clean Smart 1 1/2	Rp 1 1/2"	94	193	129	109	54	212	277	266	92	1,72	1	30025
Flamco Clean Smart 2	Rp 2"	94	206	140	117	54	212	282	266	92	2,15	1	30026

Flamco Clean Smart EcoPlus

Megegyezik a Flamco Clean Smart típusal, de ez a 20mm-es EPP szigetelést is tartalmazza.

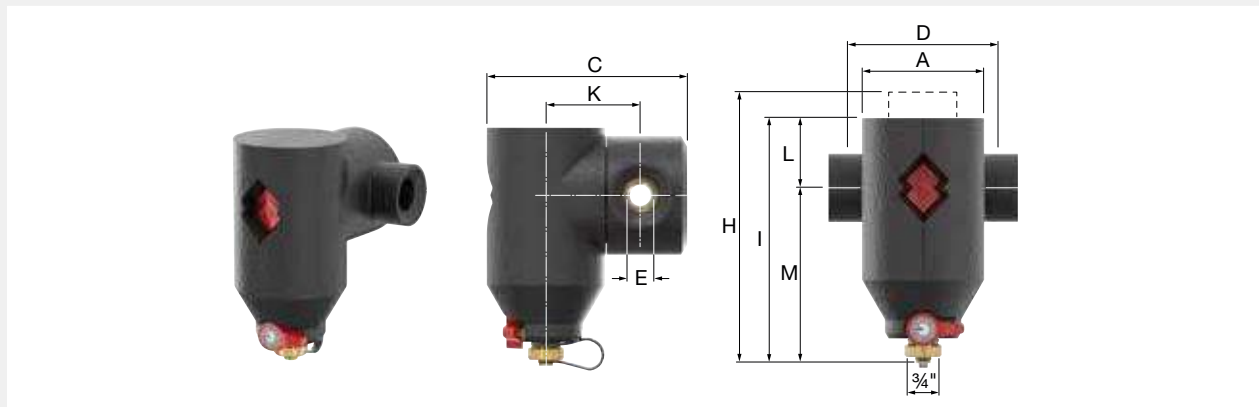

Típus	Csatlakozás (E)	Méreték								Tömeg [kg]		Rendelési Kód
		A [mm]	C [mm]	D [mm]	K [mm]	L [mm]	M [mm]	H [mm]	I [mm]			
Flamco Clean Smart EcoPlus 22	22 mm	97	164	120	78	56	140	216	196	1,05	1	30032
Flamco Clean Smart EcoPlus 3/4	Rp 3/4"	97	164	100	78	56	140	216	196	1,01	1	30031
Flamco Clean Smart EcoPlus 1	Rp 1"	112	189	106	91	63	178	255	241	1,21	1	30033
Flamco Clean Smart EcoPlus 1 1/4	Rp 1 1/4"	112	199	110	96	63	178	255	241	1,37	1	30034
Flamco Clean Smart EcoPlus 1 1/2	Rp 1 1/2"	131	224	129	109	73	212	300	285	1,88	1	30035
Flamco Clean Smart EcoPlus 2	Rp 2"	131	237	285	117	73	212	300	285	2,32	1	30036

Flamco Clean

- A (szabadalmaztatott) PALL gyűrűk segítségével a legkisebb szennyeződés-részecskéket is eltávolítja a vízből.
- Maximális áramlási sebesség: 1,5 m/s.
- Maximális üzemi nyomás: 10,0 bar.
- Maximális üzemi hőmérséklet: 120 °C.
- Alkalmas vízhez, illetve opcionális hozzáadott glikolkeverékekhez, 50%-ig.

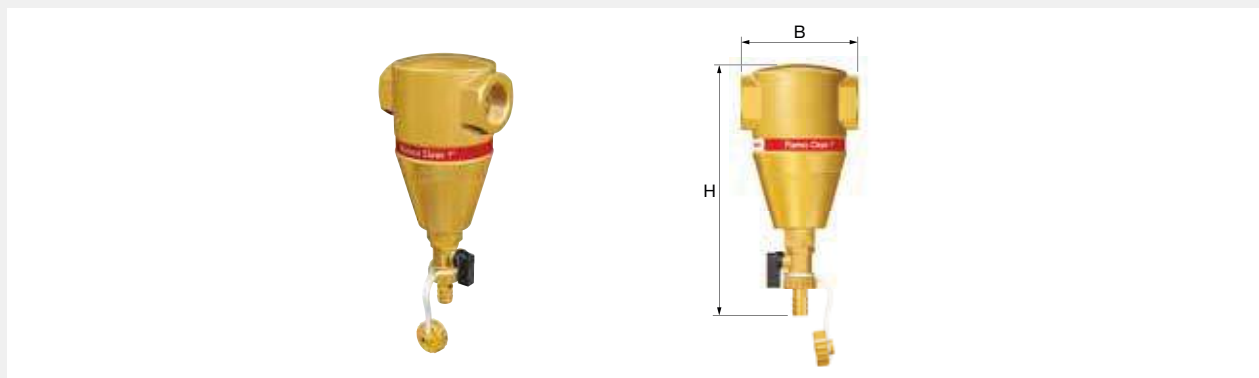

Típus	Csatlakozás	Kapacitás [l]	Méreték		Tömeg [kg]		Rendelési Kód
			B [mm]	H [mm]			
Flamco Clean 3/4	Rp 3/4"	0,22	88	196	1,4	1	28030
Flamco Clean 1	Rp 1"	0,35	100	216	1,8	1	28031
Flamco Clean 1 1/4	Rp 1 1/4"	0,48	114	237	2,4	1	28032
Flamco Clean 1 1/2	Rp 1 1/2"	0,48	114	237	2,5	1	28033
Flamco Clean 2	Rp 2"	0,75	131	255	2,6	1	28034

Flamco Clean V

Függőleges csövekbe történő beszerelésre.

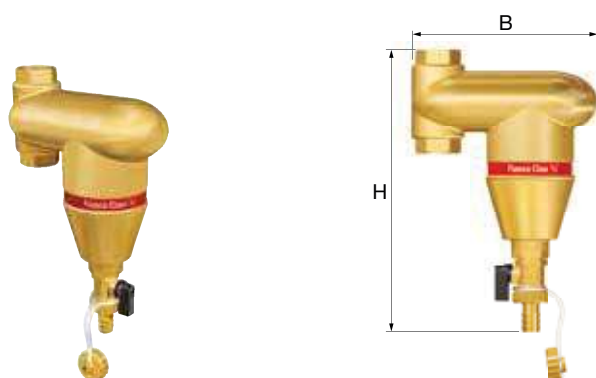

Típus	Csatlakozás	Kapacitás [l]	Méreték		Tömeg [kg]		Rendelési Kód
			B [mm]	H [mm]			
Flamco Clean V 22	22 mm	0,4	158	230	2,2	1	28039
Flamco Clean V 3/4	Rp 3/4"	0,4	158	223	2,2	1	28035
Flamco Clean V 1	Rp 1"	0,5	184	247	3,2	1	28036
Flamco Clean V 1 1/4	Rp 1 1/4"	0,5	184	247	3,0	1	28037

Flamco Clean EcoPlus

- Sztiropor szigeteléssel ellátva.



Típus	Csatlakozás	Kapacitás [l]	Méreték *			Tömeg [kg]		Rendelési Kód
			Hosszúság [mm]	Szélesség [mm]	Magasság [mm]			
Flamco Clean EcoPlus 3/4	Rp 3/4"	0,22	102	113	157	1,4	1	28630
Flamco Clean EcoPlus 1	Rp 1"	0,35	110	117	176	1,8	1	28631
Flamco Clean EcoPlus 1 1/4	Rp 1 1/4"	0,48	116	121	196	2,4	1	28632
Flamco Clean EcoPlus 1 1/2	Rp 1 1/2"	0,48	116	121	196	2,5	1	28633
Flamco Clean EcoPlus 2	Rp 2"	0,6	125	135	258	2,6	1	28634

* Külső méretek a csatlakozókkal.

Flamco Clean Smart S - 10 bar

Optimális iszapleválasztás energia-megtartás mellett.

Az új acél Flamco Clean Smart iszapleválasztók még a legapróbb iszaprészeket is eltávolítják a berendezés vizéből. A Flamco Clean Smart 60%-kal jobb teljesítményt nyújt, mint a hagyományos iszapleválasztók, miközben az áramlási ellenállás elhanyagolható mértékűre csökkent.

- Akár 60%-kal jobb teljesítmény a hagyományos iszapleválasztókkal összehasonlítva.
- Rendkívül alacsony áramlási ellenállás, aminek eredménye a kisebb energiafogyasztás.
- Standard áramlási sebesség 3 m/s értékig.
- 25 db neodimium szupermágnes van beépítve az iszapkaparóba.
- Egyenletes teljesítmény a teljes élettartam során.
- Kis karbantartási igény
- Hegesztett csatlakozással.
- Maximális üzemi nyomás: 10 bar.
- Olyan rendszerekhez alkalmas melyekben a maximális előremenő hőmérséklet 120 °C.
- Alkalmazható glikol oldatokkal maximum 50%-ig.
- A 2014/68/EU Nyomástartó berendezésekről szóló irányelv rendelkezéseinek megfelelően.

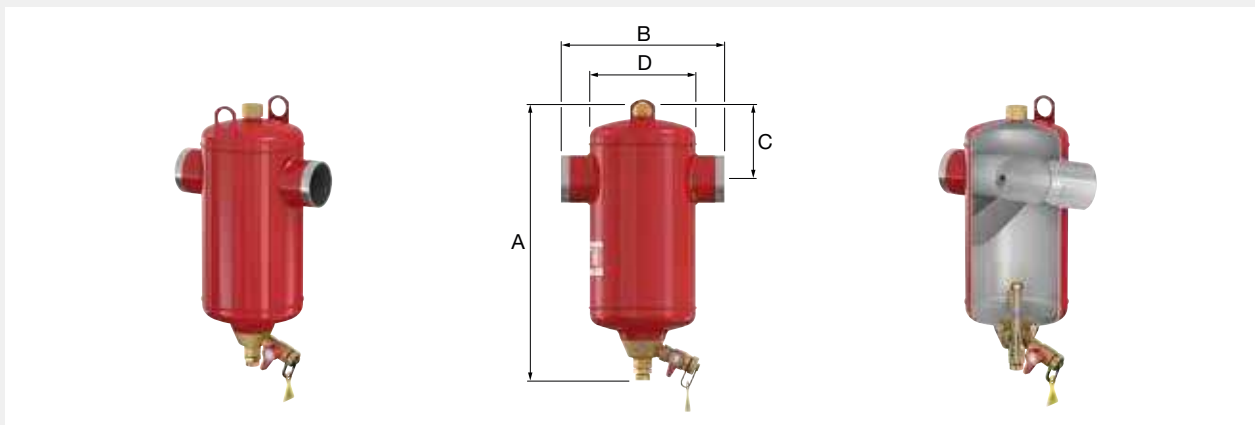

Típus	Kapacitás [l]	Csatlakozás		Méret				Kv* [m³/h] (ΔP = 1 bar)	Tömeg [kg]		Rendelési Kód
		[DN]	[mm]	A [mm]	B [mm]	C [mm]	D [mm]				
Flamco Clean Smart 50 S	8	50	60,3	475	260	129	175	93	9	1	31121
Flamco Clean Smart 65 S	8	65	76,1	475	260	129	175	140	10	1	31122
Flamco Clean Smart 80 S	25	80	88,9	620	370	172	270	209	17	1	31123
Flamco Clean Smart 100 S	25	100	114,3	620	370	172	270	311	20	1	31124
Flamco Clean Smart 125 S	59	125	139,7	790	525	219	360	459	36	1	31125
Flamco Clean Smart 150 S	60	150	168,3	790	525	224	360	675	37	1	31126
Flamco Clean Smart 200 S	123	200	219,1	970	650	361	450	1340	57	1	31127
Flamco Clean Smart 250 S	287	250	273,0	1272	850	395	600	1952	125	1	31128

* Kv = Q / √ΔP Q: Áramlás [m³/óra] ΔP: Nyomásvesztés a terméken [bar]



Flamco Clean Smart F - 10 bar

Megegyezik a Flamco Clean Smart S leválasztóval, de karimás csatlakozással az EN 1092-1 PN16 szabvány szerint.

- Kérésre olyan modellek is kaphatók, melyek maximális üzemi nyomása 25 bar-ig terjed.

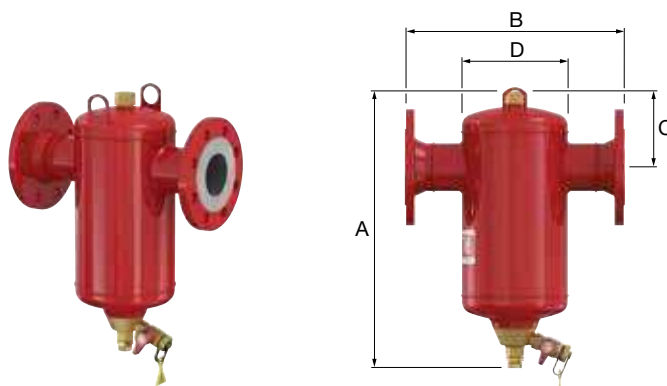

Típus	Kapacitás [l]	Csatlakozás		Méretek				Kv * [m³/h] (ΔP = 1 bar)	Tömeg [kg]		Rendelési Kód
		[DN]	[mm]	A [mm]	B [mm]	C [mm]	D [mm]				
Flamco Clean Smart 50 F	8	50	60,3	475	350	129	175	93	14	1	31021
Flamco Clean Smart 65 F	8	65	76,1	475	350	129	175	140	16	1	31022
Flamco Clean Smart 65 F **	8	65	76,1	475	350	129	175	140	16	1	31023
Flamco Clean Smart 80 F	25	80	88,9	620	470	172	270	209	25	1	31024
Flamco Clean Smart 100 F	25	100	114,3	620	470	172	270	311	29	1	31025
Flamco Clean Smart 125 F	59	125	139,7	790	635	219	360	459	48	1	31026
Flamco Clean Smart 150 F	60	150	168,3	790	635	224	360	675	52	1	31027
Flamco Clean Smart 200 F	123	200	219,1	970	774	361	450	1340	80	1	31028
Flamco Clean Smart 250 F	287	250	273,0	1272	990	395	600	1952	158	1	31029
Flamco Clean Smart 300 F	333	300	323,9	1437	1006	420	600	2830	184	1	31030
Flamco Clean Smart 350 F	646	350	355,6	1581	1214	487	800	4084	321	1	31031
Flamco Clean Smart 400 F	731	400	406,4	1754	1220	517	800	5866	348	1	31032
Flamco Clean Smart 500 F	1384	500	508,0	2081	1580	627	1000	8387	635	1	31033
Flamco Clean Smart 600 F	2390	600	610,0	2477	1870	785	1200	11939	963	1	31034

* Kv = Q / √ΔP Q: Áramlás [m³/óra] ΔP: Nyomásvesztés a terméken [bar]

** A perem 4 furatos változata.



Flamco Clean Smart F - 16 bar

Megegyezik a Flamco Clean Smart S leválasztóval, de karimás csatlakozással az EN 1092-1 PN16 szabvány szerint.

- Kérésre olyan modellek is kaphatók, melyek maximális üzemi nyomása 25 bar-ig terjed.

Típus	Kapacitás [l]	Csatlakozás		Méretek				Kv * [m³/h] (ΔP = 1 bar)	Tömeg [kg]		Rendelési Kód
		[DN]	[mm]	A [mm]	B [mm]	C [mm]	D [mm]				
Flamco Clean Smart 50 F **	8	50	60,3	452	350	129	175	93	17	1	31081
Flamco Clean Smart 65 F **	8	65	76,1	452	350	129	175	140	18	1	31082
Flamco Clean Smart 80 F	25	80	88,9	592	470	172	270	209	26	1	31083
Flamco Clean Smart 100 F	25	100	114,3	592	470	172	270	311	30	1	31084
Flamco Clean Smart 125 F	59	125	139,7	719	635	219	360	459	67	1	31085
Flamco Clean Smart 150 F	60	150	168,3	719	635	224	360	675	70	1	31086
Flamco Clean Smart 200 F	123	200	219,1	951	774	361	450	1340	103	1	31087
Flamco Clean Smart 250 F	287	250	273,0	1272	990	395	600	1952	199	1	31088
Flamco Clean Smart 300 F	333	300	323,9	1437	1006	420	600	2830	238	1	31089
Flamco Clean Smart 350 F	646	350	355,6	1581	1214	487	800	4084	386	1	31090
Flamco Clean Smart 400 F	731	400	406,4	1754	1220	517	800	5866	415	1	31091
Flamco Clean Smart 500 F	1384	500	508,0	2081	1580	627	1000	8387	776	1	31092
Flamco Clean Smart 600 F	2390	600	610,0	2477	1870	785	1200	11939	1464	1	31093

* Kv = Q / √ΔP Q: Áramlás [m³/óra] ΔP: Nyomásvesztés a terméken [bar]

** CE jelöléssel.

Iszapkaparó

A Flamco Clean (Smart) és Flamcovent Clean Smart készülékekhez csatlakoztatható iszapkaparó, mely több részből áll:

- Egy kettős kaparóegységből, melyek egyike a gyűjtőtartály alján, míg a másik az iszapkaparó kúpjában található.
- Mágnesstartó 25 szupererős neodímium mágnessel.
- Leeresztő csappal működtető karral és karbantartási címkével.

A mágnes lefelé történő húzásával a magnetit részecskék az iszapkaparó aljára kerülnek. Innen aztán könnyedén eltávolíthatók a leeresztő csappal.

A kivehető mágnes úgy alakították ki, hogy minimális helyre legyen szükség az iszapszeparátor alatt annak eltávolításához.

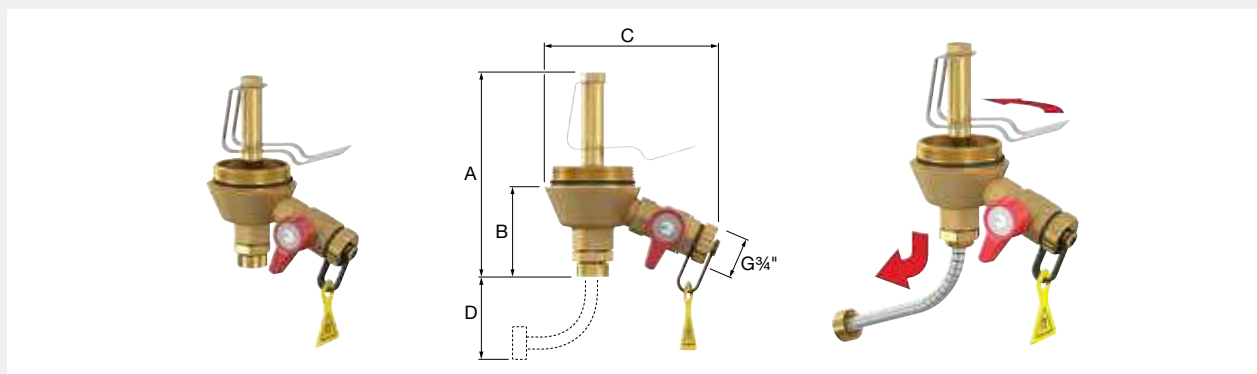

Típus	Csatlakozás	Méretek				Tömeg [kg]		Rendelési Kód
		A [mm]	B [mm]	C [mm]	D [mm]			
Iszapkaparó	G 2" M	148	66	128	60	0,9	1	31250

Flamco Clean IsoPlus

Ezt a Flamco Clean (Smart) leválasztókhoz tartozó szigetelőkészletet könnyű felhelyezni, mivel az két, egymáshoz horgos rögzítőelemekkel és mélyhúzott műanyag zárókupakkal kapcsolható össze.

A melamin szigetelőhab (50 mm-es vastagság) a külső polisztirol borításhoz (1 mm-es vastag) csatlakozik.

- B2-es tűzvédelmi osztály a DIN 4102 szabvány alapján.
- Alkalmas utólagos szerelésre is.
- 100%-ban újrahasznosítható.
- λ -érték: 0,035 W/mK.
- Szín: alumíniumszínű (RAL 9006).

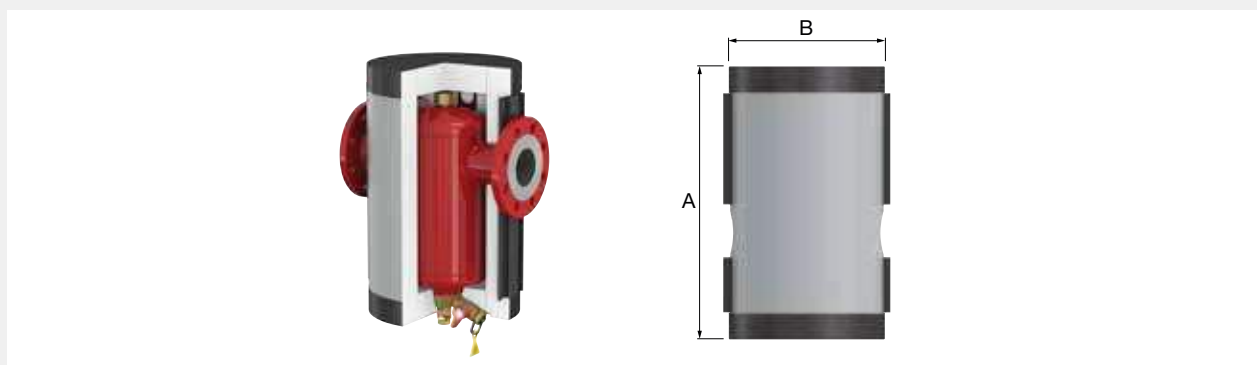



Típus	Méretek		Tömeg [kg]		Rendelési Kód
	A [mm]	B [mm]			
Flamco Clean IsoPlus 50	460	280	1,3	1	28870
Flamco Clean IsoPlus 65	460	280	1,4	1	28871
Flamco Clean IsoPlus 80	615	380	2,2	1	28872
Flamco Clean IsoPlus 100	615	380	2,3	1	28873
Flamco Clean IsoPlus 125	755	470	3,5	1	28874
Flamco Clean IsoPlus 150	755	470	3,5	1	28875
Flamco Clean IsoPlus 200	965	560	5,0	1	28876

Flamco Clean S

Acél leválasztó kétfázisú iszap-leválasztási technológiával.

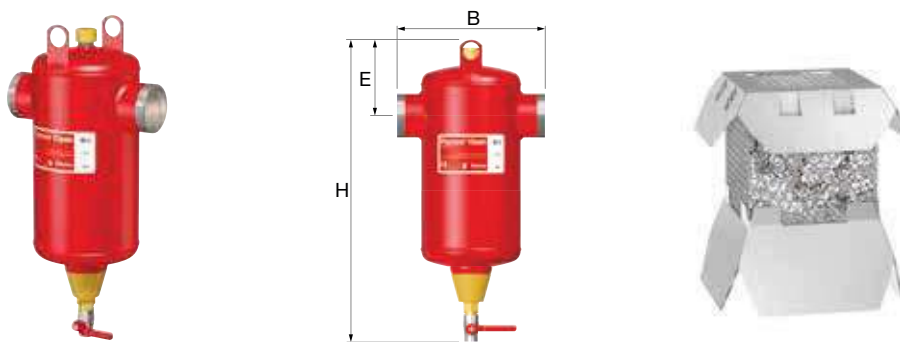
- Hegesztett csatlakozással.
- Áramlási sebesség 1,5 m/s értékig.
- Maximális üzemi nyomás: 10 bar.
- Olyan rendszerekhez alkalmas melyekben a maximális előremenő hőmérséklet 120 °C.
- Alkalmazható glikol oldatokkal maximum 50%-ig.
- A 2014/68/EU Nyomástartó berendezésekről szóló irányelv rendelkezéseinek megfelelően.





Típus	Kapacitás [l]	Csatlakozás		Méretek			Tömeg [kg]		Rendelési Kód
		DN	[mm]	B [mm]	E [mm]	H [mm]			
Flamco Clean S 50	8	50	60,3	260	135	536	8,0	1	28118
Flamco Clean S 65	8	65	76,1	260	135	556	8,1	1	28119
Flamco Clean S 80	25	80	88,9	370	180	651	14,5	1	28120
Flamco Clean S 100	25	100	114,3	370	180	651	15,5	1	28121
Flamco Clean S 125	59	125	139,7	525	225	780	33	1	28122
Flamco Clean S 150	60	150	168,3	525	230	780	34	1	28123
Flamco Clean S 200	123	200	219,1	650	300	1013	56,5	1	28124

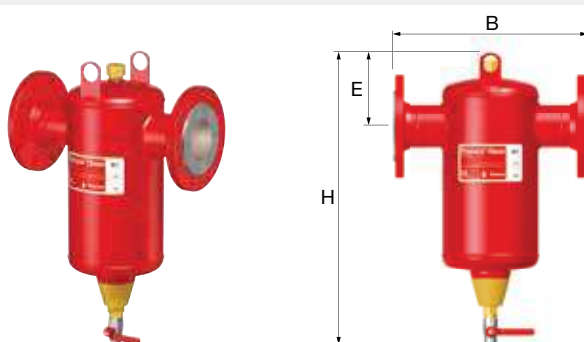

Flamco Clean F

Megegyezik a Flamco Clean S leválasztóval, de karimás csatlakozással az EN 1092-1 PN16 szabvány szerint.



Típus	Kapacitás [l]	Csatlakozás		Méretek			Tömeg [kg]		Rendelési Kód
		[DN]	[mm]	B [mm]	E [mm]	H [mm]			
Flamco Clean F 50	8	50	60,3	350	135	517	13,1	1	28188
Flamco Clean F 65	8	65	76,1	350	135	517	14,1	1	28189
Flamco Clean F 65 *	8	65	76,1	350	135	517	14,1	1	28201
Flamco Clean F 80	25	80	88,9	470	180	651	22,4	1	28190
Flamco Clean F 100	25	100	114,3	470	180	651	24,8	1	28191
Flamco Clean F 125	59	125	139,7	635	225	780	45,6	1	28192
Flamco Clean F 150	60	150	168,3	635	230	780	50	1	28193
Flamco Clean F 200	123	200	219,1	774	300	1013	79,5	1	28194

* A perem 4 furatos változata. Nem az EN 1092-1 PN16 szabvány szerinti.



Iszapkaparó

A Flamco Clean (Smart) és Flamcovent Clean Smart készülékekhez csatlakoztatható iszapkaparó, mely több részből áll:

- Egy kettős kaparóegységből, melyek egyike a gyűjtőtartály alján, míg a másik az iszapkaparó kúpjában található.
- Mágnesstartó 25 szupererős neodímium mágnessel.
- Leeresztő csap működtető karral és karbantartási címkével.

A mágnes lefelé történő húzásával a magnetit részecskék az iszapkaparó aljára kerülnek. Innen aztán könnyedén eltávolíthatók a leeresztő csappal.

A kivethető mágnes úgy alakították ki, hogy minimális helyre legyen szükség az iszapszeparátor alatt annak eltávolításához.

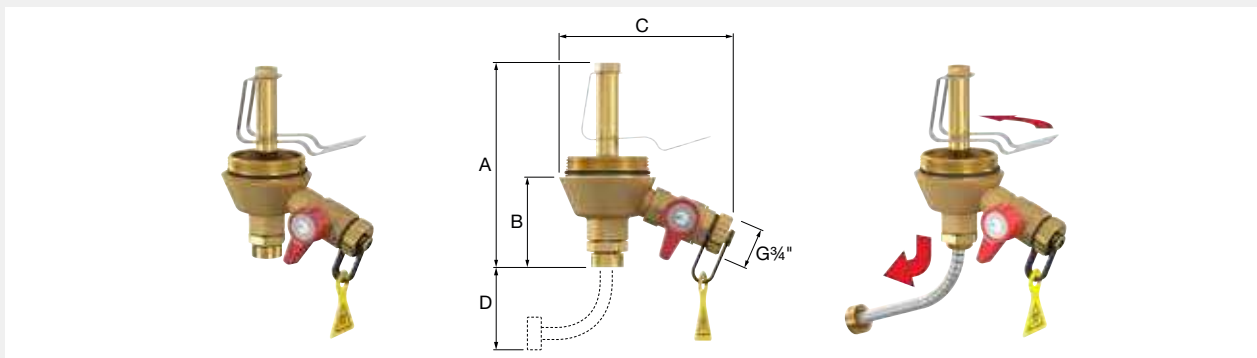

Típus	Csatlakozás	Méreték				Tömeg [kg]		Rendelési Kód
		A [mm]	B [mm]	C [mm]	D [mm]			
Iszapkaparó	G 2" M	148	66	128	60	0,9	1	31250

Flamco Clean IsoPlus

Ezt a Flamco Clean (Smart) leválasztókhöz tartozó szigetelőkészletet könnyű felhelyezni, mivel az két, egymáshoz horgos rögzítőelemekkel és mélyhúzott műanyag zárókupakkal kapcsolható össze.

A melamin szigetelőhab (50 mm-es vastagság) a külső polisztirol borításhoz (1 mm-es vastag) csatlakozik.

- B2-es tűzvédelmi osztály a DIN 4102 szabvány alapján.
- Alkalmas utólagos szerelésre is.
- 100%-ban újrahasznosítható.
- λ -érték: 0,035 W/mK.
- Szín: alumíniumszínű (RAL 9006).

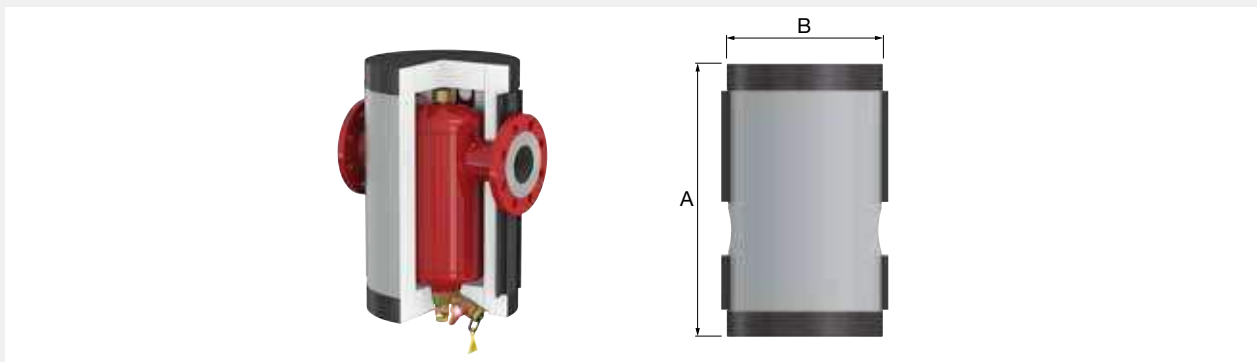

Típus	Méreték		Tömeg [kg]		Rendelési Kód
	A [mm]	B [mm]			
Flamco Clean IsoPlus 50	460	280	1,3	1	28870
Flamco Clean IsoPlus 65	460	280	1,4	1	28871
Flamco Clean IsoPlus 80	615	380	2,2	1	28872
Flamco Clean IsoPlus 100	615	380	2,3	1	28873
Flamco Clean IsoPlus 125	755	470	3,5	1	28874
Flamco Clean IsoPlus 150	755	470	3,5	1	28875
Flamco Clean IsoPlus 200	965	560	5,0	1	28876

LEVEGŐ ÉS ISZAPLEVÁLASZTÓK

A Flamcovent Clean-t speciálisan arra tervezték, hogy leválassza a szilárd részecskéket és a levegőt a fűtőberendezésekben.





Flamcovent Clean Smart

Kompaktabb, könnyebb, és még hatékonyabb

A Flamcovent Clean Smart levegő és iszapleválasztók a legkisebb mikrobuborékokat és a szennyeződések legapróbb részecskéit is eltávolítják a rendszerben keringő vízből. Szinte karbantartásmentesek, és az áramlási ellenállásuk elhanyagolhatóan kicsi.

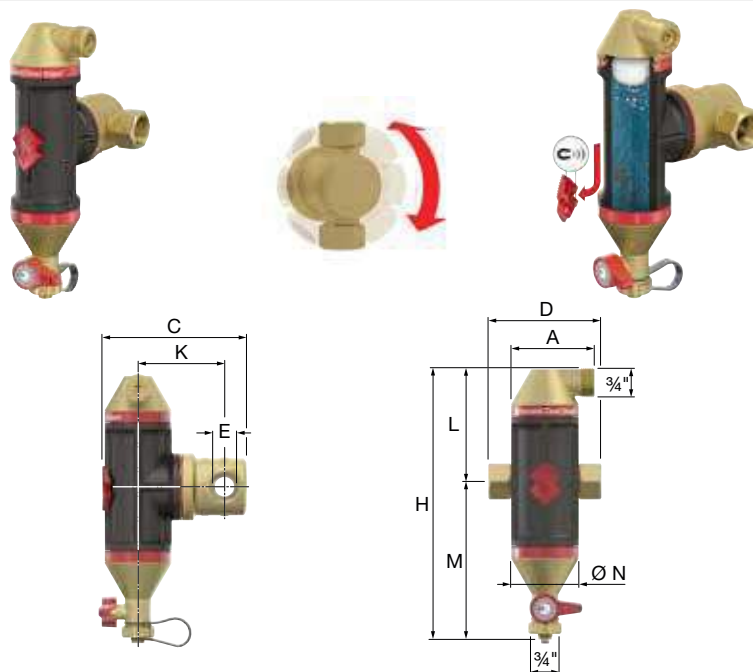
- 60%-kal jobb teljesítmény a hagyományos levegő és iszapleválasztókhoz képest.
- Egyedülálló áramlási sebességek, akár 3 m/s.
- Négy neodímium szupermágnes van beépítve a logóba.
- Minden típusú csővezetékhez alkalmazható
- Kompakt méret, könnyű súly.
- Rendkívül alacsony áramlási ellenállás alacsony energia veszteség mellett.
- Egyenletes teljesítmény a teljes élettartama alatt.
- Min./max. üzemi hőmérséklet: -10 °C / 120 °C.
- Maximális üzemi nyomás 10 bar.
- Alkalmazható glikol oldatokkal maximum 50%-ig.



Típus	Csatlakozás	Méreték								Tömeg [kg]		Rendelési Kód
		A [mm]	C [mm]	D [mm]	K [mm]	L [mm]	M [mm]	H/H1 [mm]	Ø N [mm]			
Flamcovent Clean Smart 22	22 mm	74	136	120	78	101	140	241	60	1,2	1	30042
Flamcovent Clean Smart 3/4	Rp 3/4"	74	133	100	78	101	140	241	60	1,2	1	30041
Flamcovent Clean Smart 1	Rp 1"	82	155	106	91	139	179	318	75	1,5	1	30043
Flamcovent Clean Smart 1 1/4	Rp 1 1/4"	82	165	110	96	139	179	318	75	1,6	1	30044
Flamcovent Clean Smart 1 1/2	Rp 1 1/2"	94	193	129	109	173	212	385	92	2,2	1	30045
Flamcovent Clean Smart 2	Rp 2"	94	206	140	117	173	212	385	92	2,6	1	30046

Flamcovent Clean Smart EcoPlus

Megegyezik a Flamco Clean Smart típusal, de ez a 20mm-es EPP szigetelést is tartalmazza.

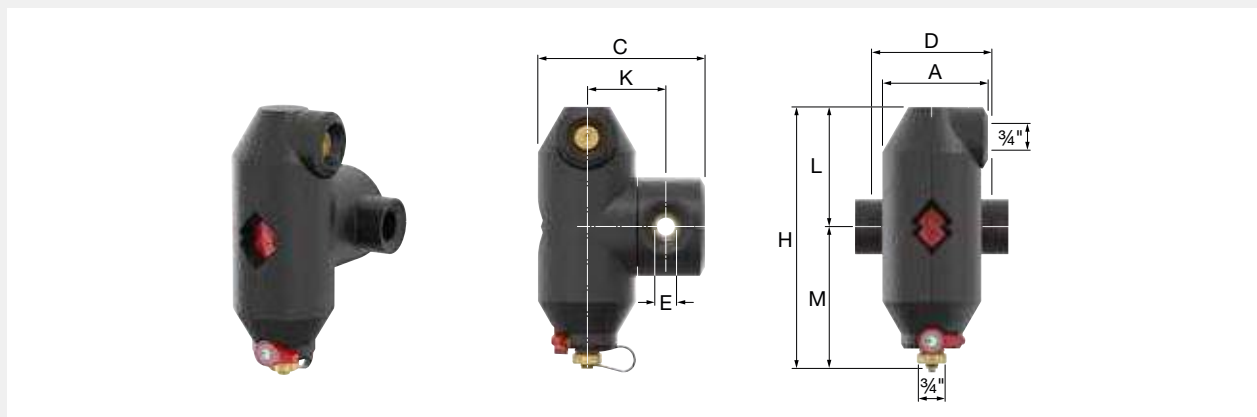

Típus	Csatlakozás (E)	Méreték							Tömeg [kg]		Rendelési Kód
		A [mm]	C [mm]	D [mm]	K [mm]	L [mm]	M [mm]	H [mm]			
Flamcovent Clean Smart EcoPlus 22	22 mm	104	164	120	78	118	140	258	1,3	1	30052
Flamcovent Clean Smart EcoPlus 3/4	Rp 3/4"	104	164	100	78	118	140	258	1,3	1	30051
Flamcovent Clean Smart EcoPlus 1	Rp 1"	117	189	106	91	157	178	335	1,6	1	30053
Flamcovent Clean Smart EcoPlus 1 1/4	Rp 1 1/4"	117	199	110	96	157	178	335	1,7	1	30054
Flamcovent Clean Smart EcoPlus 1 1/2	Rp 1 1/2"	134	224	129	109	191	212	403	2,4	1	30055
Flamcovent Clean Smart EcoPlus 2	Rp 2"	134	237	140	117	191	212	403	2,8	1	30056

Flamcovent Clean

- Maximális áramlási sebesség: 1,5 m/s.
- Maximális üzemi nyomás: 10,0 bar.
- Maximális üzemi hőmérséklet: 120 °C.
- Alkalmas vízhez, illetve opcionális hozzáadott glikolkeverékekhez, 50%-ig.



Típus	Csatlakozás	Méreték		Tömeg [kg]		Rendelési Kód
		Ø	H			
Flamcovent Clean 22	22 mm	115	283	2,0	1	28680
Flamcovent Clean 3/4	Rp 3/4"	90	283	1,8	1	28681
Flamcovent Clean 1	Rp 1"	104	315	2,3	1	28682
Flamcovent Clean 1 1/4	Rp 1 1/4"	114	345	2,9	1	28683
Flamcovent Clean 1 1/2	Rp 1 1/2"	114	345	2,8	1	28684

Flamcovent Clean Smart S - 10 bar
Optimális levegő- és iszapleválasztás energia-megtartás mellett.

Az új, acél Flamcovent Clean Smart Smart levegő- és iszapleválasztók a legkisebb mikrobuborékokat és a szennyeződések legapróbb részecskéit is eltávolítják a rendszerben keringő vízből. A Flamco Clean Smart 60%-kal jobb teljesítményt nyújt, mint a hagyományos levegő- és iszapleválasztók, miközben az áramlási ellenállás elhanyagolható mértékűre csökkent.

- Akár 60%-kal jobb teljesítmény a hagyományos levegő- és iszapleválasztókkal összehasonlítva.
- Rendkívül alacsony áramlási ellenállás, aminek eredménye a kisebb energiafogyasztás.
- Standard áramlási sebesség 3 m/s értékig.
- 25 db neodímium szupermágnes van beépítve az iszapkaparóba.
- Egyenletes teljesítmény a teljes élettartam során.
- Kis karbantartási igény.
- Hegesztett csatlakozással.
- Maximális üzemi nyomás: 10 bar.
- Olyan rendszerekhez alkalmas melyekben a maximális előremenő hőmérséklet 120 °C.
- Alkalmazható glikol oldatokkal maximum 50%-ig.
- A 2014/68/EU Nyomástartó berendezésekről szóló irányelv rendelkezéseinek megfelelően.

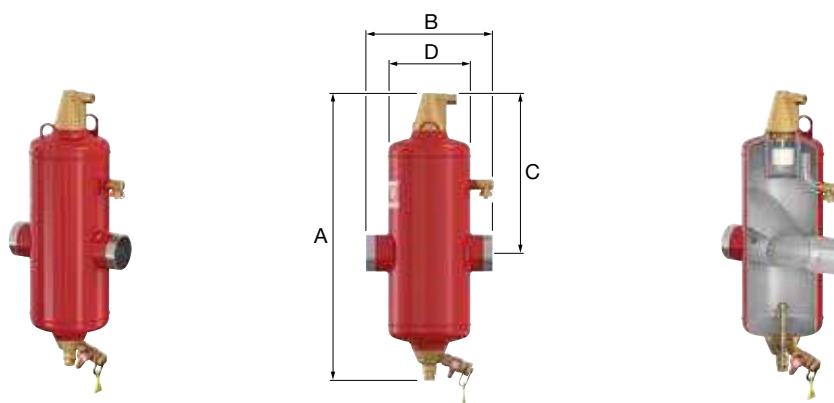

Típus	Kapa- citás [l]	Csatlakozás		Méreték				K _v * [m ³ /h] (ΔP = 1 bar)	Tömeg [kg]		Rendelési Kód
		[DN]	[mm]	A [mm]	B [mm]	C [mm]	D [mm]				
Flamcovent Clean Smart 50 S	10	50	60,3	603	260	338	175	93	11	1	31141
Flamcovent Clean Smart 65 S	10	65	76,1	603	260	338	175	140	11	1	31142
Flamcovent Clean Smart 80 S	33	80	88,9	795	370	435	270	209	20	1	31143
Flamcovent Clean Smart 100 S	33	100	114,3	795	370	435	270	311	23	1	31144
Flamcovent Clean Smart 125 S	78	125	139,7	967	525	510	360	459	42	1	31145
Flamcovent Clean Smart 150 S	78	150	168,3	967	525	510	360	675	47	1	31146
Flamcovent Clean Smart 200 S	158	200	219,1	1280	650	705	450	1340	63	1	31147
Flamcovent Clean Smart 250 S	370	250	273,0	1620	850	892	600	1952	132	1	31148

* K_v = Q / √ΔP Q: Áramlás [m³/óra] ΔP: Nyomásvesztés a terméken [bar]



Flamcovent Clean Smart F - 10 bar

Megegyezik a Flamcovent Clean Smart S levélasztóval, de karimás csatlakozással az EN 1092-1 PN16 szabvány szerint.

- Kérésre olyan modellek is kaphatók, melyek maximális üzemi nyomása 25 bar-ig terjed.

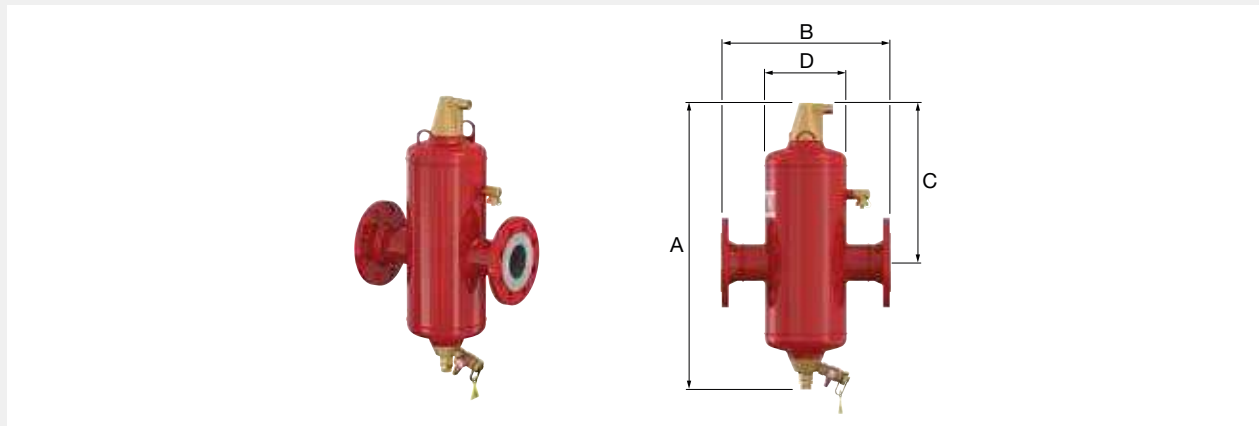

Típus	Kapa- citás [l]	Csatlakozás		Méretek				K _v * [m ³ /h] (ΔP = 1 bar)	Tömeg [kg]		Rendelési Kód
		[DN]	[mm]	A [mm]	B [mm]	C [mm]	D [mm]				
Flamcovent Clean Smart 50 F	8	50	60,3	603	350	338	175	93	16	1	31041
Flamcovent Clean Smart 65 F	10	65	76,1	603	350	338	175	140	17	1	31042
Flamcovent Clean Smart 65 F **	10	65	76,1	603	350	338	175	140	17	1	31043
Flamcovent Clean Smart 80 F	33	80	88,9	795	470	435	270	209	28	1	31044
Flamcovent Clean Smart 100 F	33	100	114,3	795	470	435	270	311	32	1	31045
Flamcovent Clean Smart 125 F	78	125	139,7	967	635	510	360	459	55	1	31046
Flamcovent Clean Smart 150 F	78	150	168,3	967	635	510	360	675	63	1	31047
Flamcovent Clean Smart 200 F	158	200	219,1	1280	774	705	450	1340	86	1	31048
Flamcovent Clean Smart 250 F	370	250	273,1	1620	990	892	600	1952	165	1	31049
Flamcovent Clean Smart 300 F	415	300	323,9	1784	1006	1032	600	2830	200	1	31050
Flamcovent Clean Smart 350 F	840	350	355,6	2028	1214	1109	800	4084	350	1	31051
Flamcovent Clean Smart 400 F	927	400	406,4	2201	1220	1252	800	5866	385	1	31052
Flamcovent Clean Smart 500 F	1768	500	508,0	2628	1580	1470	1000	8387	745	1	31053
Flamcovent Clean Smart 600 F	3056	600	610,0	3124	1870	1757	1200	11939	1075	1	31054

* K_v = Q / √ΔP Q: Áramlás [m³/óra] ΔP: Nyomásvesztés a terméken [bar]

** A perem 4 furatos változata.



Flamcovent Clean Smart F - 16 bar

Megegyezik a Flamcovent Clean Smart S levélasztóval, de karimás csatlakozással az EN 1092-1 PN16 szabvány szerint.

- Kérésre olyan modellek is kaphatók, melyek maximális üzemi nyomása 25 bar-ig terjed.

Típus	Kapa- citás [l]	Csatlakozás		Méretek				K _v * [m ³ /h] (ΔP = 1 bar)	Tömeg [kg]		Rendelési Kód
		[DN]	[mm]	A [mm]	B [mm]	C [mm]	D [mm]				
Flamcovent Clean Smart 50 F **	8	50	60,3	603	350	333	175	93	19	1	31074
Flamcovent Clean Smart 65 F **	10	65	76,1	603	350	333	175	140	20	1	31075
Flamcovent Clean Smart 80 F	33	80	88,9	795	470	435	270	209	30	1	31076
Flamcovent Clean Smart 100 F	33	100	114,3	795	470	435	270	311	34	1	31077
Flamcovent Clean Smart 125 F	78	125	139,7	967	635	515	360	459	77	1	31078
Flamcovent Clean Smart 150 F	78	150	168,3	967	635	515	360	675	80	1	31079
Flamcovent Clean Smart 200 F	158	200	219,1	1280	774	705	450	1340	118	1	31080
Flamcovent Clean Smart 250 F	370	250	273,1	1620	990	892	600	1952	228	1	31094
Flamcovent Clean Smart 300 F	415	300	323,9	1784	1006	1032	600	2830	267	1	31095
Flamcovent Clean Smart 350 F	840	350	355,6	2028	1214	1109	800	4084	451	1	31096
Flamcovent Clean Smart 400 F	927	400	406,4	2201	1220	1252	800	5866	480	1	31097
Flamcovent Clean Smart 500 F	1768	500	508,0	2628	1580	1470	1000	8387	877	1	31098
Flamcovent Clean Smart 600 F	3056	600	610,0	3124	1870	1757	1200	11939	1679	1	31099

* K_v = Q / √ΔP Q: Áramlás [m³/óra] ΔP: Nyomásvesztés a terméken [bar]

** CE jelöléssel.

L Automata légtelenítő

Kúp alakú légkamra hosszú úszóval szerelve, ami nagyobb távolságot biztosít a légtelenítő szelepphez. Ez pedig a szelepülés elszennyeződésének kockázatát a minimálisra csökkenti.

- Maximális üzemi nyomás: 10 bar.
- Maximális rendszer üzemi nyomás: 25 bar.

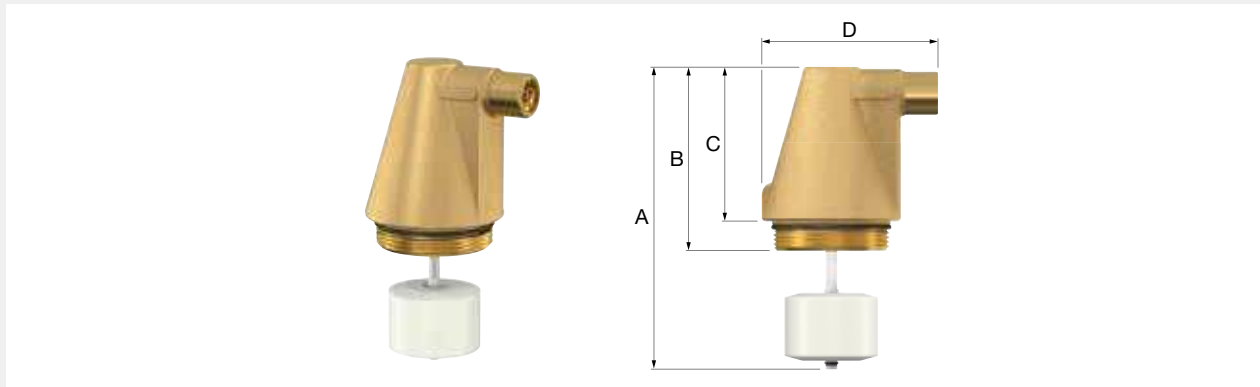

Típus	Használható	Méreték					Rendelési Kód
		A [mm]	B [mm]	C [mm]	D [mm]		
L Automata légtelenítő	Flamcovent (Smart) DN 50 - 600, Flamcovent Clean (Smart) DN 50 - 600, FlexBalance (Plus)	155	94	79	90	1	28555

Iszapkaporó

A Flamco Clean (Smart) és Flamcovent Clean Smart készülékekhez csatlakoztatható iszapkaporó, mely több részből áll:

- Egy kettős kaparóegységből, melyek egyike a gyűjtőtartály alján, míg a másik az iszapkaporó kúpjában található.
- Mágnesstartó 25 szupererős neodímium mágnessel.
- Leeresztő csap működtető karral és karbantartási címkével.

A mágnes lefelé történő húzásával a magnetit részecskék az iszapkaporó aljára kerülnek. Innen aztán könnyedén eltávolíthatók a leeresztő csappal.

A kivethető mágnes úgy alakították ki, hogy minimális helyre legyen szükség az iszapszeperator alatt annak eltávolításához.

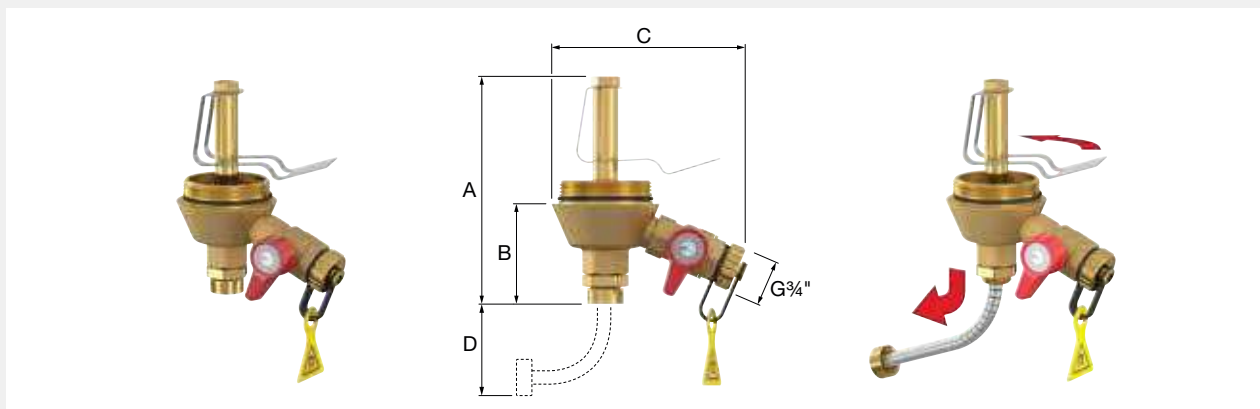

Típus	Csatlakozás	Méreték				Tömeg [kg]		Rendelési Kód
		A [mm]	B [mm]	C [mm]	D [mm]			
Iszapkaporó	G 2" M	148	66	128	60	0,9	1	31250

Flamcovent Clean IsoPlus

Ezt a Flamcovent Clean (Smart) egységekhez tartozó szigetelőkészletet könnyű felhelyezni, amennyiben az két, egymáshoz horgos rögzítőelemekkel és mélyhúzott műanyag zárókupakkal kapcsolható. Két szigetelőelem-félből áll. Ezt a Flamcovent (Smart) leválasztókhöz tartozó szigetelőkészletet könnyű felhelyezni, mivel az két, egymáshoz horgos rögzítőelemekkel és mélyhúzott műanyag zárókupakkal kapcsolható össze.

A melamin szigetelőhab (50 mm-es vastagság) a külső polisztirol borításhoz (1 mm-es vastag) csatlakozik.

- B2-es tűzvédelmi osztály a DIN 4102 szabvány alapján.
- Alkalmas utólagos szerelésre is.
- 100%-ban újrahasznosítható.
- λ -érték: 0,035 W/mK.
- Szín: alumíniumszínű (RAL 9006).

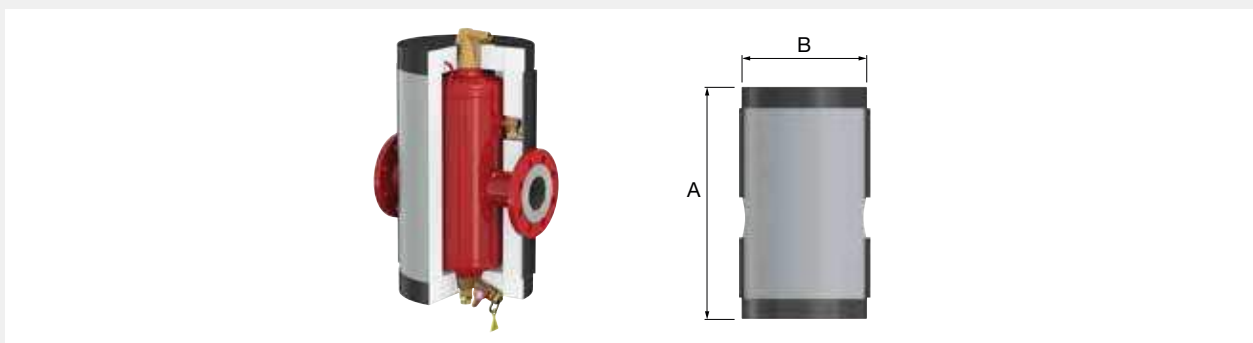

8

Típus	Méreték		Tömeg [kg]		Rendelési Kód
	A [mm]	B [mm]			
Flamcovent Clean IsoPlus 50	502	280	1,4	1	28860
Flamcovent Clean IsoPlus 65	502	280	1,5	1	28861
Flamcovent Clean IsoPlus 80	694	380	2,3	1	28862
Flamcovent Clean IsoPlus 100	694	380	2,4	1	28863
Flamcovent Clean IsoPlus 125	866	470	3,5	1	28864
Flamcovent Clean IsoPlus 150	866	470	3,6	1	28865
Flamcovent Clean IsoPlus 200	1178	560	5,5	1	28866

Flamcovent Clean S

Acél kombinált levegő-és leválasztó kétzónás leválasztási technológiával.

- Hegesztett csatlakozással.
- Áramlási sebesség 1,5 m/s értékig.
- Maximális üzemi nyomás: 10 bar.
- Olyan rendszerekhez alkalmas melyekben a maximális előremenő hőmérséklet 120 °C.
- Alkalmazható glikol oldatokkal maximum 50%-ig.
- A 2014/68/EU Nyomástartó berendezésekről szóló irányelv rendelkezéseinek megfelelően.

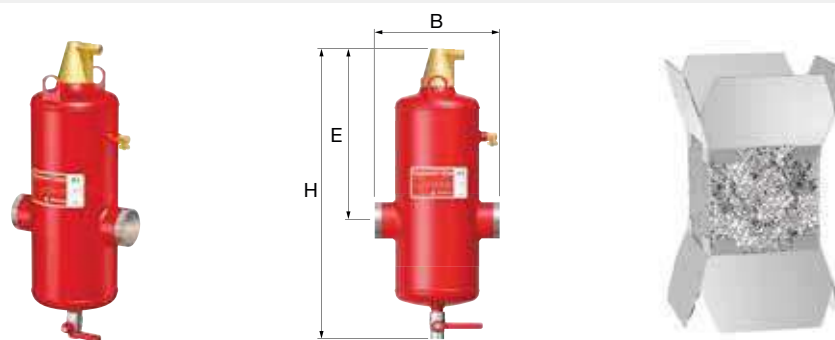



Típus	Kapacitás [l]	Csatlakozás		Méretek *			Tömeg [kg]		Rendelési Kód
		DN	mm	B [mm]	E [mm]	H [mm]			
Flamcovent Clean 50 S	10	50	60,3	260	333	560	9,5	1	28070
Flamcovent Clean 65 S	10	65	76,1	260	333	560	9,7	1	28071
Flamcovent Clean 80 S	33	80	88,9	370	435	756	18	1	28072
Flamcovent Clean 100 S	33	100	114,3	370	435	756	19	1	28073
Flamcovent Clean 125 S	78	125	139,7	525	515	970	39	1	28074
Flamcovent Clean 150 S	78	150	168,3	525	515	970	40	1	28075
Flamcovent Clean 200 S	158	200	219,1	650	705	1193	66	1	28076

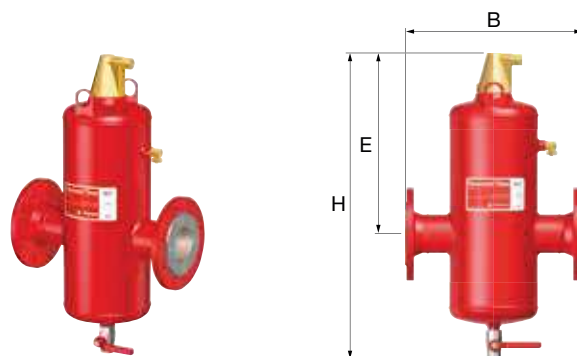

Flamcovent Clean F

Megegyezik a Flamcovent Clean S leválasztóval, de karimás csatlakozással az EN 1092-1 PN16 szabvány szerint.



Típus	Kapacitás [l]	Csatlakozás		Méretek			Tömeg [kg]		Rendelési Kód
		DN	[mm]	B [mm]	E [mm]	H [mm]			
Flamcovent Clean 50 F	10	50	60,3	350	333	560	15	1	28080
Flamcovent Clean 65 F	10	65	76,1	350	333	560	15,7	1	28081
Flamcovent Clean 65 F *	10	65	76,1	350	333	560	15,7	1	28099
Flamcovent Clean 80 F	33	80	88,9	470	435	756	26	1	28082
Flamcovent Clean 100 F	33	100	114,3	470	435	756	28,5	1	28083
Flamcovent Clean 125 F	78	125	139,7	635	515	970	52	1	28084
Flamcovent Clean 150 F	78	150	168,3	635	515	970	56	1	28085
Flamcovent Clean 200 F	158	200	219,1	774	705	1193	89	1	28086

* A perem 4 furatos változata. Nem az EN 1092-1 PN16 szabvány szerinti.



L Automata légtelenítő

Kúp alakú légkamra hosszú úszóval szerelve, ami nagyobb távolságot biztosít a légtelenítő szelephez. Ez pedig a szeleplés elszennyeződésének kockázatát a minimálisra csökkenti.

- Maximális üzemi nyomás: 10 bar.
- Maximális rendszer üzemi nyomás: 25 bar.

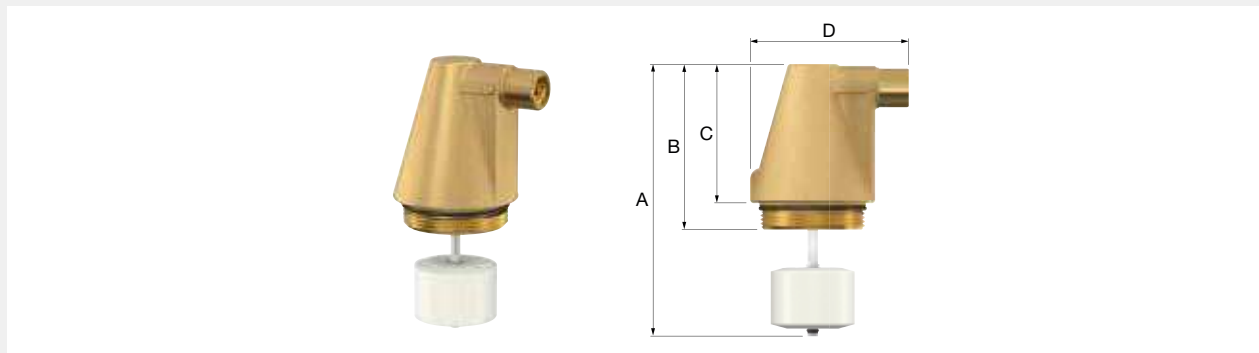

Típus	Használható	Méreték					Rendelési Kód
		A [mm]	B [mm]	C [mm]	D [mm]		
L Automata légtelenítő	Flamcovent (Smart) DN 50 - 600, Flamcovent Clean (Smart) DN 50 - 600, FlexBalance (Plus)	155	94	79	90	1	28555

Flamcovent Clean IsoPlus

Ezt a Flamcovent Clean (Smart) egységekhez tartozó szigetelőkészletet könnyű felhelyezni, amennyiben az két, egymáshoz horgos rögzítőelemekkel és mélyhúzott műanyag zárókupakkal kapcsolható. Két szigetelőelem-félből áll. Ezt a Flamcovent (Smart) leválasztókhoz tartozó szigetelőkészletet könnyű felhelyezni, mivel az két, egymáshoz horgos rögzítőelemekkel és mélyhúzott műanyag zárókupakkal kapcsolható össze.

A melamin szigetelőhab (50 mm-es vastagság) a külső polisztirol borításhoz (1 mm-es vastag) csatlakozik.

- B2-es tűzvédelmi osztály a DIN 4102 szabvány alapján.
- Alkalmos utólagos szerelésre is.
- 100%-ban újrahasznosítható.
- λ -érték: 0,035 W/mK.
- Szín: alumíniumszínű (RAL 9006).

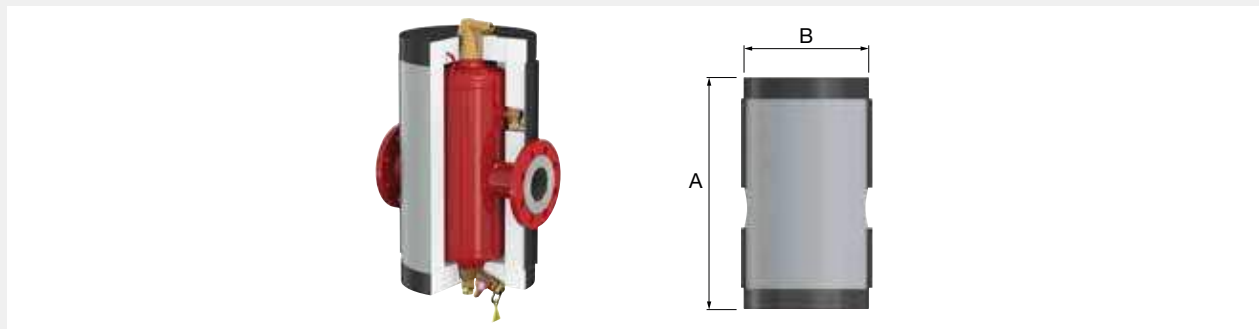

Típus	Méreték		Tömeg [kg]		Rendelési Kód
	A [mm]	B [mm]			
Flamcovent Clean IsoPlus 50	502	280	1,4	1	28860
Flamcovent Clean IsoPlus 65	502	280	1,5	1	28861
Flamcovent Clean IsoPlus 80	694	380	2,3	1	28862
Flamcovent Clean IsoPlus 100	694	380	2,4	1	28863
Flamcovent Clean IsoPlus 125	866	470	3,5	1	28864
Flamcovent Clean IsoPlus 150	866	470	3,6	1	28865
Flamcovent Clean IsoPlus 200	1178	560	5,5	1	28866

VACUMAT ECO

A nyomás és hőmérséklet által szabályozott légtelenítő pontosan és hatékonyan látja el feladatát. A Vacumat Eco a nagyobb és tökéletesen folyamatos légtelenítési teljesítményének köszönhetően legalább hétszer gyorsabban légtelenít. A gázok gyorsabb eltávolítása a lehető legkisebbre mérsékli a rendszerben keletkező károkat, elkerülhetővé teszi a meghibásodásokat és költséges javításokat, továbbá megnöveli a rendszer élettartamát.

A Vacumat Eco továbbá lényegesen energiahatékonyabb, mint a jelenleg a piacon elérhető légtelenítő rendszerek.

- A hasonló termékeknel lényegesen gyorsabb légtelenítés.
- Az innovatív technológiáknak köszönhetően sokkal jobb energiahatékonyaság.
- Valós idejű betekintés a rendszer teljesítményébe.
- Alacsony zajszint.
- Automatikus készenléti funkció az optimális energia-megtakarításhoz.
- A szabályozó egység egy adott tartományon belül bármilyen szintre beállítható.
- Tartós konstrukció.

Vacumat Eco működése

1. Vákuum létrehozása

A szivattyú több vizet szív el az oszlopból, mint amennyi vissza tud folyni, vákuum képződik.

2. Légtelenítés

A szivattyú áramlási sebességének csökkentésével az oszlopban lévő nyomás rövid ideig megnő, így a felszabaduló gázok az automata légtelenítőn távoznak.

3. Feltöltés

Ha a rendszer nyomása túl alacsony, addig leáll a gáztalanítás, és az utántöltő víz az oszlopban légtelenítődik, majd kis adagokban kerül a rendszerbe (egészen addig, amíg a megfelelő nyomást el nem éri).

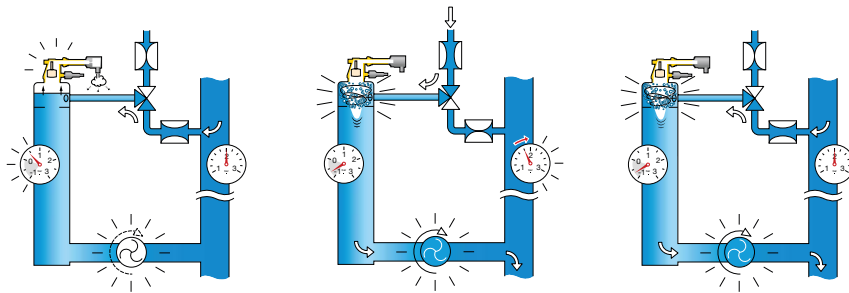

Vacumat Eco - Kiválasztási grafikonok fűtés / hűtés rendszerhez

A Vacumat Eco nagy kapacitású rendszereknél, különböző alkalmazási helyzetekben használható. Az ENA sorozattal ellentétben az Eco típusban már alkalmazza az új folyamatos és precíz gáztalanítási technológiát. Ez lehetővé teszi a gyors, csendes és gazdaságos működést.

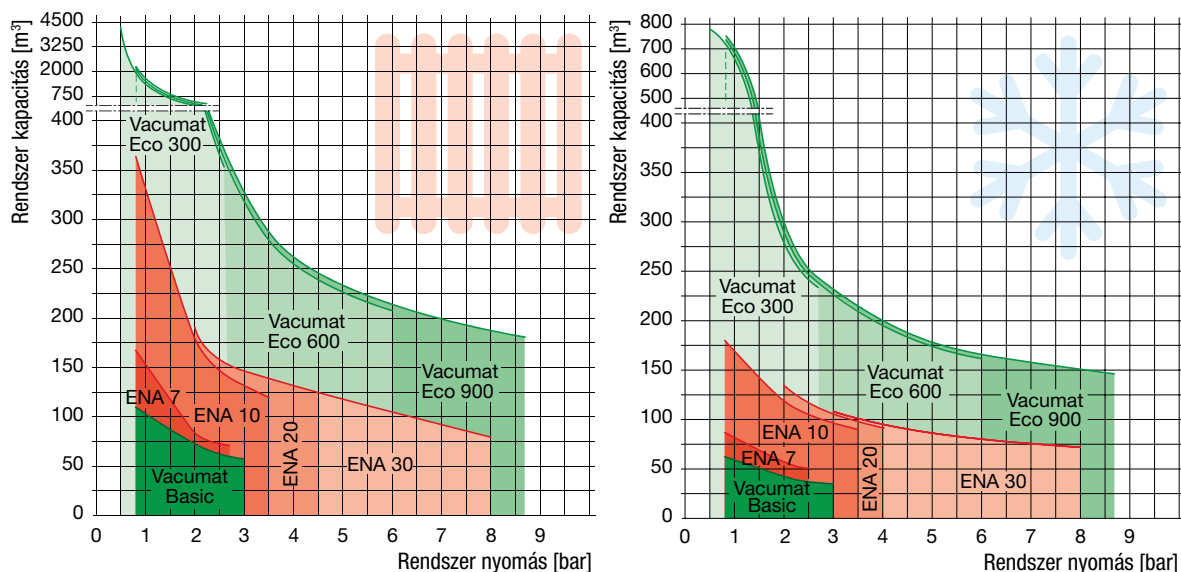

Vacumat Eco

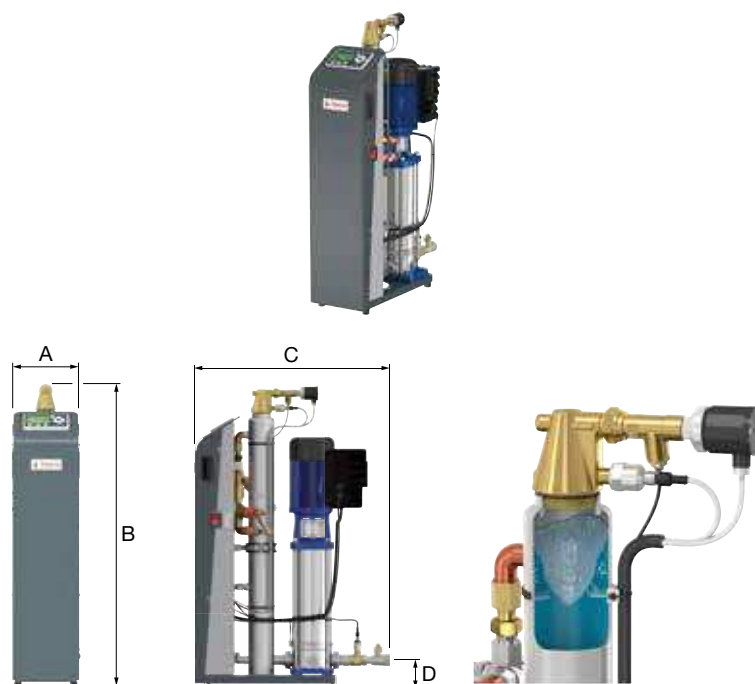

Típus	Üzemi nyomás [bar]	Csatlakozások			Méreték				Tömeg [kg]		Rendelési Kód
		A rendszer felé	A rendszer felől	Utántöltés	A [mm]	B [mm]	C [mm]	D [mm]			
Vacumat Eco 300	0,6 - 2,7	Rp 1"	Rp 1/2"	Rp 1/2"	260	1030	670	100	37,5	1	17003
Vacumat Eco 600	0,8 - 5,4	Rp 1"	Rp 1/2"	Rp 1/2"	260	1030	670	100	41,5	1	17006
Vacumat Eco 900	0,8 - 8,7	Rp 1"	Rp 1/2"	Rp 1/2"	260	1030	670	100	51,5	1	17009

Vacumat Eco

Műszaki adatok	Vacumat Eco		
	300	600	900
Névleges nyomás [PN]	10	10	10
Üzemi nyomástartomány [bar]	0,6 - 2,7	0,8 - 5,4	0,8 - 8,7
Max. glycol	30%	30%	30%
Rendszer áramlási hőmérséklete [°C]	3 - 120	3 - 120	3 - 120
Rendszer vízhőmérsékleti tartománya légtelenítéshez [°C]	3 - 90	3 - 90	3 - 90
Feltöltési hőmérséklet [°C]	3 - 90	3 - 90	3 - 90
Környezeti hőmérsékleti tartomány [°C]	3 - 45	3 - 45	3 - 45
Elektromos-szükséglet [V]	1 ~ 230 V 50/60 Hz	1 ~ 230 V 50/60 Hz	1 ~ 230 V 50/60 Hz
Tápellátás [kW]	0,4	1,1	1,1
Védelem foka / motorpozicionáló szelepek	IP 54 / IP 42	IP 54 / IP 42	IP 54 / IP 42
Névleges áramerősség [A]	2,85	5,18	6,80
Zajkibocsátás [dB(A)]	52	55	~55
Gázok telítettségi szintje [ml/l] (a VDI 2035-2 és 4708-2 szerint)	Min Közép Max	15 12 8	15 12 8

VACUMAT BASIC GÁZTALANÍTÓ ÉS UTÁNTÖLTŐ AUTOMATA

A Vacumat Basic egy nyomásfokozatú gáztalanító az EN12828 szerinti zárt fűtő- és hűtő berendezésekhez. Vákuumos eljárást alkalmaz a zárt rendszerek nagyfokú gáztalanításához. Ezen kívül a Vacumat Basic automatikus működésének köszönhetően a vízutánpótlást is elvégzi, gáztalanított vízzel.

- Kompakt, könnyen használható és megbízható kialakítás.
 - Teljesen összeszerelve és kompakt egységként, csatlakozásra kész.
 - Nagyon hatékony gáztalanítás vortex technológián keresztül.
 - Száraz futás elleni védelem.
 - A vezérlő programozható (RS 485).
 - A vezérlőegység menüje 18 nyelven érhető el.
 - Megszakító tartály csatlakoztatásának lehetősége.
 - Falra szerelt. Opcionális padozat a Vacumat Basic Floor Console-lal (17001).
- Maximális rendszer térfogata: 115 m³.
 - Megfelel az alábbi irányelveknek: Gépekről vonatkozó 2006/42 / EK irányelv. PED 2014/68 / EU

Vacumat Basic



Típus	Üzemi nyomás [bar]	Csatlakozások			Méretek			Tömeg [kg]		Rendelési Kód
		A rendszer felé	A rendszer felől	Utántöltés	Szélesség [mm]	Magasság [mm]	Hosszúság [mm]			
Vacumat Basic	0,8 - 3,0	G 1/2" F	G 1/2" F	G 1/2" F	260	705	255	21	1	17002

Vacumat Basic

Műszaki adatok	Vacumat Basic
Névleges nyomás [PN]	10
Üzemi nyomástartomány [bar]	0,8 - 3,0
Max. glycol	30%
Rendszer áramlási hőmérséklete [°C]	3 - 120
Üzemi hőmérséklet [°C]	3 - 70
Környezeti hőmérsékleti tartomány [°C]	3 - 45
Feltöltési hőmérséklet [°C]	3 - 30
Feltöltővíz nyomása	0,8 - 8,0
Max. feltöltési mennyiség	180
Elektromos-szükséglet [V]	1 ~ 230 V - 50/60 Hz
Tápellátás [kW]	0,68
Védelem foka / motorpozícionáló szelepek	IP 54
Névleges áramerősség [A]	3,4
Zajkibocsátás [dB(A)]	~64 (max.)

Vacumat Basic padló konzol



Vacumat Basic padlóra rögzítéséhez.

Típus	Magasság [mm]	Tömeg [kg]		Rendelési Kód
Vacumat Basic padló konzol	1000	8	1	17001

NFE 1 Utántöltő egység



Az ivóvízhálózatból történő közvetlen feltöltésre alkalmazható.

- Vízmérőt, iszapgyűjtőt, visszafolyásgátló eszközt és golyóscsapot foglal magában.
- Maximális üzemi nyomás: 10 bar.
- Maximális üzemi hőmérséklet: 65 °C.

Típus	Hosszúság [mm]	Csatlakozás		K _{vs} (Visszafo-lyásgátló) [m ³ /h]	Tömeg [kg]		Rendelési Kód
		Ivóvíz	Rendszer				
NFE 1.1	355	Rp 1/2"	G 3/4"	2	3	1	23780
NFE 1.2 *	355	Rp 1/2"	G 3/4"	2	3	1	23781

* Az NFE 1.2 utántöltő egység impulzus kimeneti vízmérővel rendelkezik (10 l/impulzus).

ENA GÁZTALANÍTÁS ÉS UTÁNTÖLTÉS

Az ENA olyan, nyomás oldali légtelenítő, amely vákuumos légtelenítést alkalmaz a zárt rendszerek igen hatékony légtelenítésére. Ezenfelül az ENA a rendszer automatikus feltöltését is biztosítja a feltöltéshez használt víz légtelenítése után. Az ENA fűtő- és hűtőrendszerekhez egyaránt alkalmas, könnyen használható együtt a Flexcon membrános nyomáskiegyenlítő tartályokkal vagy más nyomáskiegyenlítő készülékekkel.

Az ENA működése

1. Nem aktív

Amikor az ENA inaktív állapotban van, akkor a nemesacél oszlop feltöltődik vízzel, és a nyomás a rendszernyomással megegyező lesz.

2. Vákuum létrehozása

Amikor a szivattyú több vizet szív le az oszlopból, mint amennyi vissza tud folyni, vákuum jön létre. A gáz kiszabadul, és a víz felszínén gyűlik össze.

3. Vízbevitel

A szivattyú megáll, és az oszlop ismét megtelik vízzel. A gáz ekkor az automata légtelenítőn keresztül távozik.

4. Visszatöltés

Ha a rendszerben lévő víz mennyisége a telepítés alkalmával lecsökken, akkor a térfogat és a nyomás is csökkenni fog. Az utántöltött víz az oszlopban kilégtelenedik és kis adagokban kerül vissza a rendszerbe (egészen addig, amíg a rendszer a megfelelő nyomást ismét el nem éri).

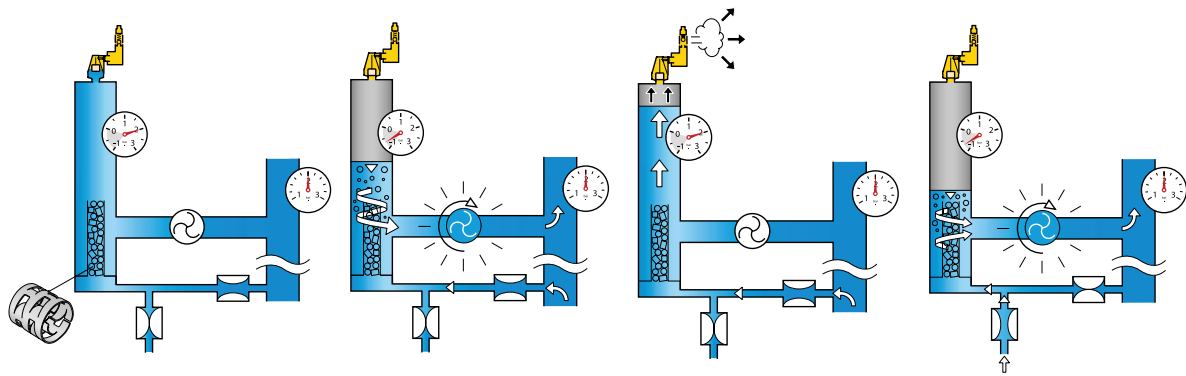

ENA - Kiválasztási grafikonok fűtési- / hűtési rendszerekhez

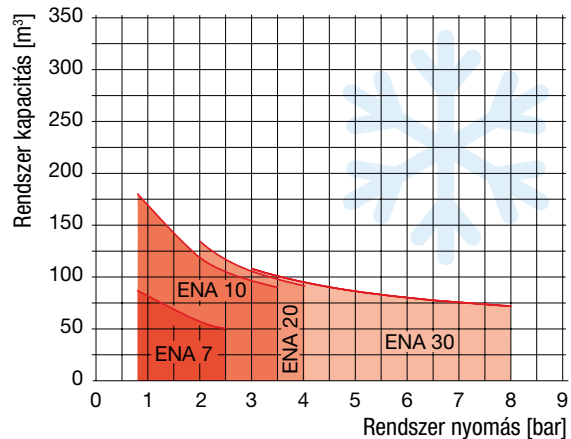
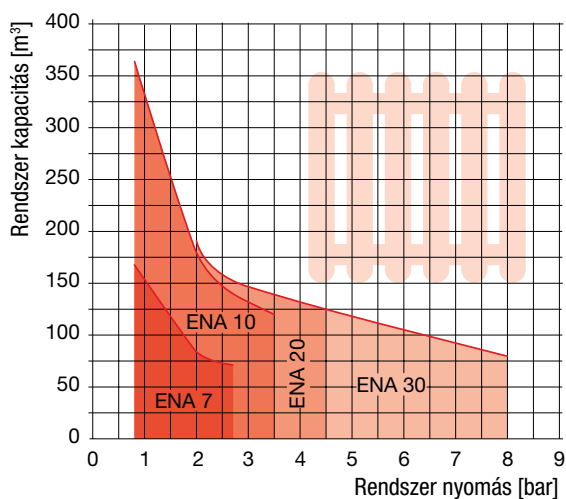

ENA 10 - 30

- Maximális üzemi hőmérséklet: 70 °C.
- Maximális hőmérséklet a rendszer bemeneti (táp) oldalán: 120 °C.
- Maximális nyomás a bemeneti tápvezetékben: 2 - 8 bar.
- Környezeti hőmérséklet: >3 °C és 45 °C között.
- Zajkibocsátás: kb. 55 dB(A).
- Elektromos csatlakozás: 230 V 50 Hz.
- Alkalmazható glikol oldatokkal maximum 30%-ig.
- Teljesíti a következő útmutatók követelményeit:
Nyomástartó berendezésekre vonatkozó 2014/68/EU
Gépekre vonatkozó irányelv 2006/42/EK



8

Típus	Max. üzemi nyomás [bar]	Üzemi nyomás [bar]	Rendszer csatlakozás	Méret			Tömeg [kg]		Rendelési Kód
				B. [mm]	D. [mm]	H. [mm]			
ENA 7	8	0,8 - 2,7	Rp 3/4"	740	325	1270	40	1	17070
ENA 10	8	0,8 - 3,5	Rp 3/4"	740	325	1270	40	1	17090
ENA 20	8	2,0 - 4,5	Rp 3/4"	740	325	1270	45	1	17091
ENA 30	10	3,0 - 8,0	Rp 3/4"	710	525	1270	60	1	17092

NFE 1 Utántöltő egység



Az ivóvízhálózatból történő közvetlen feltöltésre alkalmazható.

- Vízmérőt, iszapgyűjtőt, visszafolyásgátló eszközt és golyóscsapot foglal magában.
- Maximális üzemi nyomás: 10 bar.
- Maximális üzemi hőmérséklet: 65 °C.

Típus	Hosszúság [mm]	Csatlakozás		K _{vs} (Visszafo-lyásgátló) [m ³ /h]	Tömeg [kg]		Rendelési Kód
		Ivóvíz	Rendszer				
NFE 1.1	355	Rp 1/2"	G 3/4"	2	3	1	23780
NFE 1.2 *	355	Rp 1/2"	G 3/4"	2	3	1	23781

* Az NFE 1.2 utántöltő egység impulzus kimeneti vízmérővel rendelkezik (10 l/impulzus).

NFE 2 Utántöltő egység



Olyan ivóvízhálózatból történő feltöltésre alkalmazzák, ahol a visszafolyásgátló eszköz nem szükséges.

- Vízmérőt, iszapgyűjtőt, golyóscsapot és záróselepet foglal magában.
- Maximális üzemi nyomás: 10 bar.
- Maximális üzemi hőmérséklet: 90 °C.

Típus	Hosszúság [mm]	Csatlakozás		Tömeg [kg]		Rendelési Kód
		Ivóvíz	Rendszer			
NFE 2.1	200	Rp 1/2"	G 3/4"	2	1	23782
NFE 2.2 *	200	Rp 1/2"	G 3/4"	2	1	23783

* Az NFE 2.2 utántöltő egység impulzus kimeneti vízmérővel rendelkezik (10 l/impulzus).

Gáz érzékelő



A gázszenzor csökkenti az ENA nyomásoldali légtelenítő energiafogyasztását, ami hozzájárul az alkotóelemek hosszabb élettartamához. Amint a gázokat az ENA eltávolította, ezt a gázszenzor érzékeli. Ha nem érzékelhető légtelenítés, az ENA automatikusan kikapcsol, majd egy előre beállított idő után újra bekapcsol.

- Energiamegtakarítás.
- Csökkenti a kopást és az előregedést.
- Alkalmas az ENA 7 - 30-hoz.
- A gázszenzor a légtelenítő egység kimenetére van felszerelve.

Típus	Méreték		Tömeg [kg]		Rendelési Kód
	B. [mm]	H. [mm]			
Gáz érzékelő	120	190	0,7	1	17071

T-plus

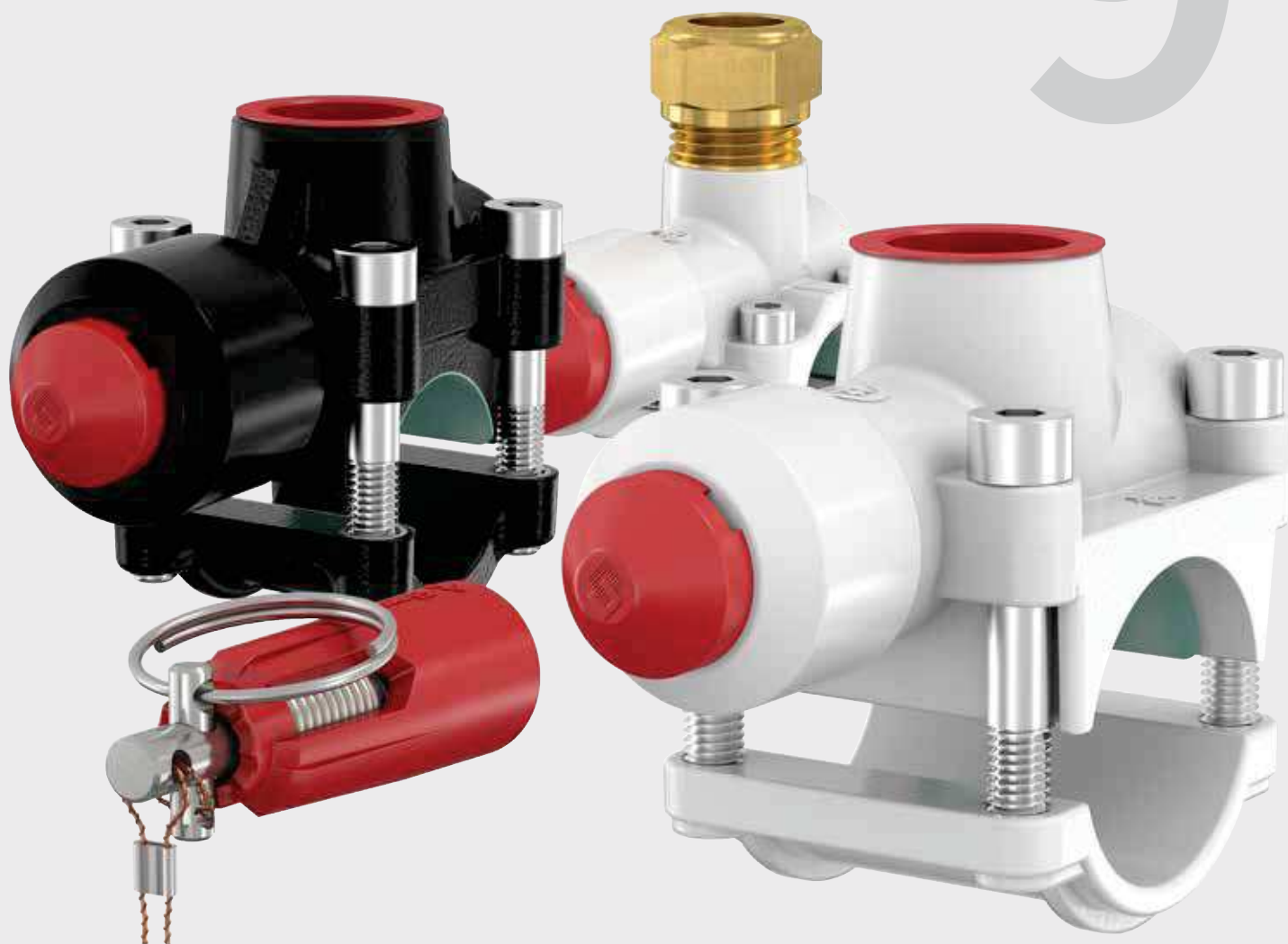
9



9



A T-plus ideális termék meglévő rendszerek bővítéséhez, átalakításához vagy felújításához. Nincs már szükség a csövek leválasztására, leeresztésére, nyomásmentesítésére vagy lefagyasztására, ha további csőágakat kell létrehozni. Ezzel pedig költséget és időt takarítunk meg. Az új ág másodpercek alatt szerelhető, akár nehezen elérhető helyeken is. Az idő pénz, és a telepítést végzők azonnal értékelni fogják a T-plus által kínált előnyt. A Flamco termékcsaládjához két különböző típus tartozik (öntött vas, réz) melyek a vízhez, levegőhöz és más, nem gyúlékony közeghez, legkülönbözőbb csövekkel használható együtt.

T-PLUS

A T-plus arra tervezték, hogy gyorsan és könnyen lehessen tökéletes leágazásokat kialakítani, miközben a rendszer működésben marad.

A leggyorsabb és legegyszerűbb T-elágazó a világon, amely egyetlen egyszerű művelet segítségével tökéletes ágot hoz létre. A rendszert nem szükséges leeresztani és/vagy leállítani.

A konstrukció egyedi, és pontosan kielégíti a szerelők és vevők igényeit. Továbbá egy sor úttörő és innovatív jellemzője van. Egy dugattyú, ütőcsap és kioldó zár kombinációja jelenti az új normát a működésben lévő rendszerek leágazásainak létrehozására.

Az új leágazató mechanizmus (kioldó zár) jelenti a tökéletes szerelést mindenhol és mindenkor. A csap kihúzásakor a töltet berobban, és az ütőcsap előrelökődik. Ez tiszta vágást okoz a csövön, ami létrehozza a leágazást. Így lehetővé válik a leágazások készítése ott is, ahol csupán szűk hely áll rendelkezésre. Többé nincs szükség kalapácsra.

- Szerelési idő és költség megtakarítás.
- A rendszer működése közben is leágazások hozhatók létre.
- Szükségtelenné válik a leeresztés, azaz levegő és szennyeződés nem juthat a rendszerbe.
- Mindenkor tökéletes leágazás jön létre a kioldó zárnak köszönhetően.
- Leegyszerűsödik a leágazások létrehozása ott is, ahol szűk a hely.
- A csővezeték optimális lezárása.
- Korróziógátló bevonat.
- A T-plus csomag tartalmazza az egyszer használatos kioldó zárat.

Alkalmazási terület

- Központifűtés-rendszerek.
- Hűtő rendszerek.
- Szolár rendszerek.
- Ivóvízzel kapcsolatos berendezések.
- Tűzoltó készülékek.
- Egyéb ipari rendszerekhez, pl.: sűrített levegős rendszerek.

A T-plus elemek két típusa kapható: az öntöttvas változat a vastagfalú acélcsövekhez, valamint a sárgaréz változat a vörösréz csövekhez, a vékonyfalú acélcsövekhez és rozsdamentes csővezetékhez.

T-plus használata

A Flamco célja, hogy minél egyszerűbb és hatékonyabb épületgépészeti terméket hozzon létre. A T-plus alkalmazásával lényegtelen, hogy mekkora hely áll rendelkezésre a végeredmény mindig tökéletes.

- (1) A gyűrűt a meghúzáshoz a legkényelmesebb irányba állítsa be.
- (2) Vágja át a plombát.
- (3) Húzza meg a csapot.



T-plus, öntöttvas

Acél csövekhez (St33, St34, St35, St37) 1/2" - 3":

- Varratos csövek: NEN 3257 C nehéz, DIN 2441, BS 1387 nehéz (vagy könnyebb)/ISO 9329-1.
- Varratmentes acélcsövek: DIN 2448/1629 Bl.3, St 35 / ISO 9330-1.
- Hegesztett acélcsövek: DIN 2458/1626 Bl.2, St 35.
- Anyagszámok:
1.0035 (St33)
1.0034, 10305 (St34)
1.0308, 10345 (St35)
1.0036, 1.0037, 1.0038, 1.0039, 1.0255, 1.0254 (St37).
- Maximális üzemi nyomás: 25 bar(g).
- Maximális megengedhető hőmérséklet: 120 °C.
- A szerelés egyszerű előkészítése bepattintható anyacsavarokkal (az 1 1/2" méretű típusoktól).

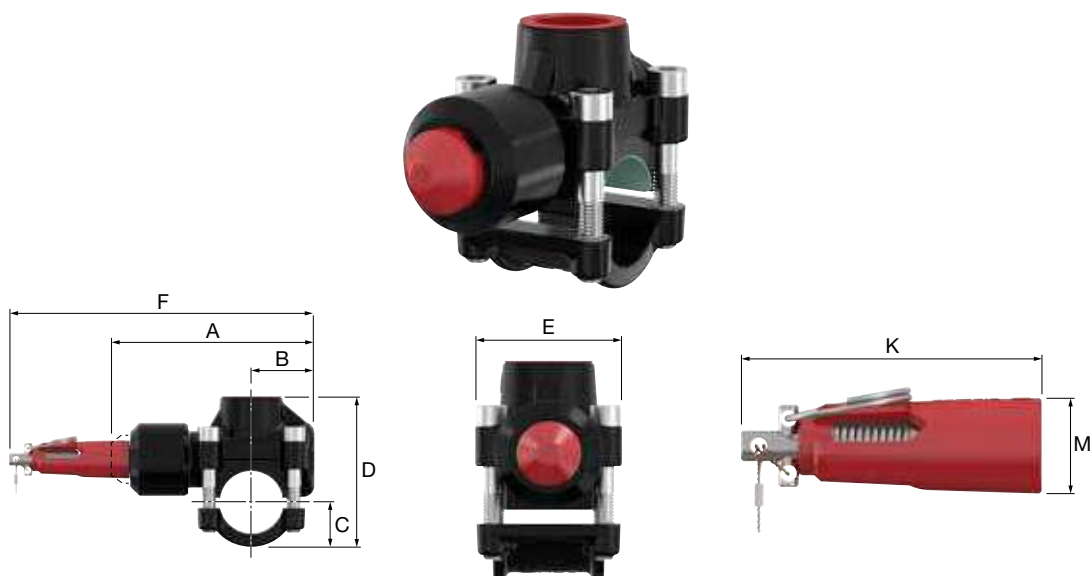

Típus	Cső Ø		Ág csatlakozás	Megengedhető falvastagság		Nyomaték [Nm]		Rendelési Kód
	Névleges	Külső [mm]		Min. [mm]	Max. [mm]			
T-plus DN 15 x Rp 1/2	1/2"	21,3	Rp 1/2"	2,0	3,25	10	1	90615
T-plus DN 20 x Rp 1/2	3/4"	26,9	Rp 1/2"	2,0	3,25	10	1	90620
T-plus DN 25 x Rp 3/4	1"	33,7	Rp 3/4"	2,0	4,05	16	1	90626
T-plus DN 32 x Rp 1	1 1/4"	42,4	Rp 1"	2,0	4,05	16	1	90632
T-plus DN 40 x Rp 1 1/4	1 1/2"	48,3	Rp 1 1/4"	2,3	4,05	30	1	90640
T-plus DN 50 x Rp 1 1/4	2"	60,3	Rp 1 1/4"	2,3	4,50	30	1	90650
T-plus DN 65 x Rp 1 1/4	2 1/2"	76,1	Rp 1 1/4"	2,6	4,50	30	1	90665
T-plus DN 80 x Rp 1 1/4	3"	88,9	Rp 1 1/4"	2,9	5,00	30	1	90680



Méreték T-plus, öntöttvas

Típus	Méreték							
	A [mm]	B [mm]	C [mm]	D [mm]	E [mm]	F + 13 [mm]	K [mm]	M [mm]
T-plus DN 15 x Rp 1/2	100	28	19	67	47	166	66	21
T-plus DN 20 x Rp 1/2	113	34	21	77	50	179	66	21
T-plus DN 25 x Rp 3/4	115	35	25	83	56	181	66	21
T-plus DN 32 x Rp 1	130	38	29	102	69	196	66	21
T-plus DN 40 x Rp 1 1/4	165	55	35	123	83	231	66	21
T-plus DN 50 x Rp 1 1/4	167	55	43	136	83	233	66	21
T-plus DN 65 x Rp 1 1/4	190	66	52	153	83	256	66	21
T-plus DN 80 x Rp 1 1/4	190	66	58	168	83	256	66	21

T-plus, sárgaréz

Vékonyfalú acél központi fűtés csövekhez (St33, St34, St35, St37), rozsdamentes acél csövek (1.4401, 1.4521) és rézcsövekhez (R290, R250):

- Vékonyfalú acél központi fűtés csövek NEN 1982, EN 10305 és DIN 2391 szerint.
Anyagszámok: 1.0033 (St33), 1.0031, 1.0034 (St34), 1.0214, 1.0308 (St35), 1.0220, 1.0225, 1.0237 and 1.0261.
- Kemény (R290) / félkemény (R250) rézcsövek EN 1057 szerint.
- Rozsdamentes acél csövek NEN 1982, EN 10312 és DIN 2391 szerint, anyaguk: AISI 316 (1.4401) és AISI 444 (1.4521).
- Maximális üzemi nyomás: 16 bar (g).
- Maximális megengedhető hőmérséklet: 120 °C.

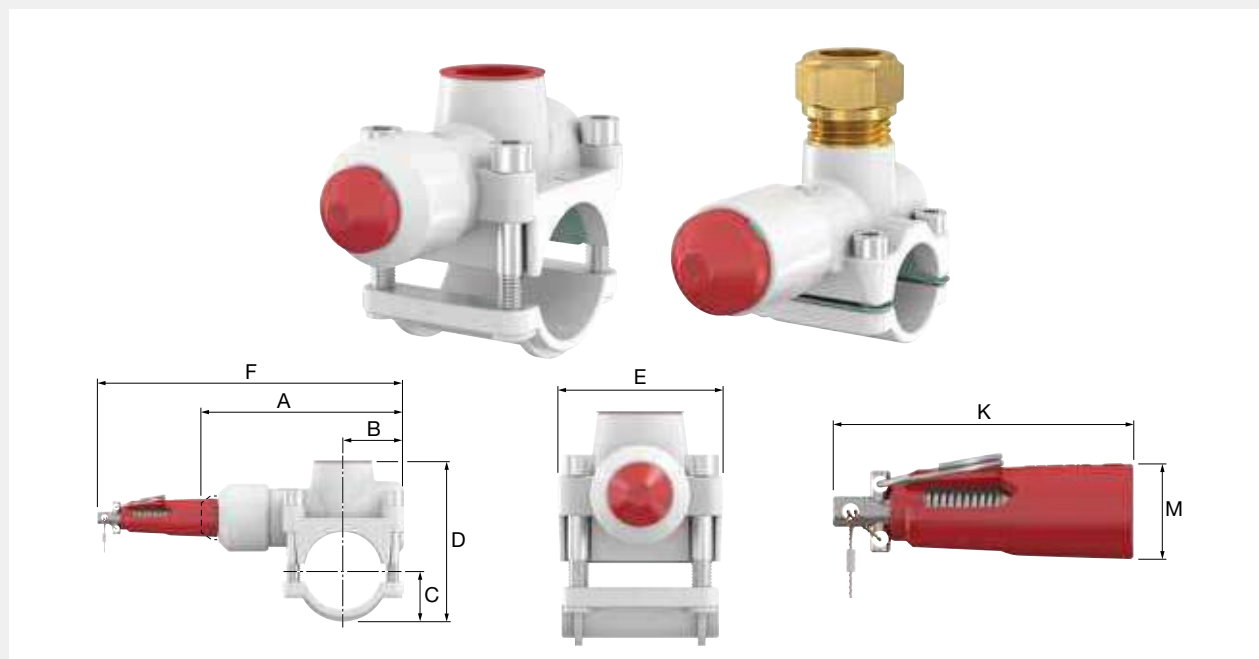

Típus	Cső Ø külső	Ág csatlakoztatás	Alkalmazás			Max. megengedett falvastagság			Nyomáték [Nm]	Rendelési Kód	
			Vékony fal acél	Vörösréz	Rozsdamentes acél	Vékony fal acél [mm]	Vörösréz [mm]	Rozsdamentes acél [mm]			
T-plus 14 x G 1/2 M	14	G 1/2" M	-	✓	-	-	1,25	-	6	1	90514
T-plus 15 x G 1/2 M	15	G 1/2" M	✓	✓	✓	1,25	1,25	1,00	6	1	90515
T-plus 16 x G 1/2 M	16	G 1/2" M	-	✓	-	-	1,25	-	6	1	90516
T-plus 18 x G 1/2 M	18	G 1/2" M	✓	✓	✓	1,25	1,25	1,00	6	1	90518
T-plus 22 x G 1/2 M *	22	G 1/2" M	✓	✓	✓	1,50	1,25	1,25	6	1	90522
T-plus 28 x Rp 3/4	28	Rp 3/4"	✓	✓	✓	1,50	1,50	1,25	10	1	90528
T-plus 35 x Rp 3/4	35	Rp 3/4"	✓	✓	✓	1,50	1,50	1,50	10	1	90535
T-plus 42 x Rp 3/4	42	Rp 3/4"	✓	✓	-	1,50	1,50	-	10	1	90542

* A rendszer része a 15 mm-es komp. csatlakozó



Méretetek T-plus, sárgaréz

Típus	Méretetek						F + 13 [mm]	K [mm]	M [mm]
	A [mm]	B [mm]	C [mm]	D [mm]	E [mm]	F [mm]			
T-plus 14 x G 1/2 M	75	17	13	48	35	141	66	21	
T-plus 15 x G 1/2 M	75	17	13	51	35	141	66	21	
T-plus 16 x G 1/2 M	75	17	12	46	35	141	66	21	
T-plus 18 x G 1/2 M	88	24	14	51	40	154	66	21	
T-plus 22 x G 1/2 M	88	24	15	58	40	154	66	21	
T-plus 28 x Rp 3/4	105	29	22	76	57	171	66	21	
T-plus 35 x Rp 3/4	108	30	25	82	56	174	66	21	
T-plus 42 x Rp 3/4	115	35	29	89	63	181	66	21	